



**22 Nisan 2024**

**Şalt ve Enstalasyon Tekniği**

[siemens.com.tr](http://siemens.com.tr)

**SIEMENS**



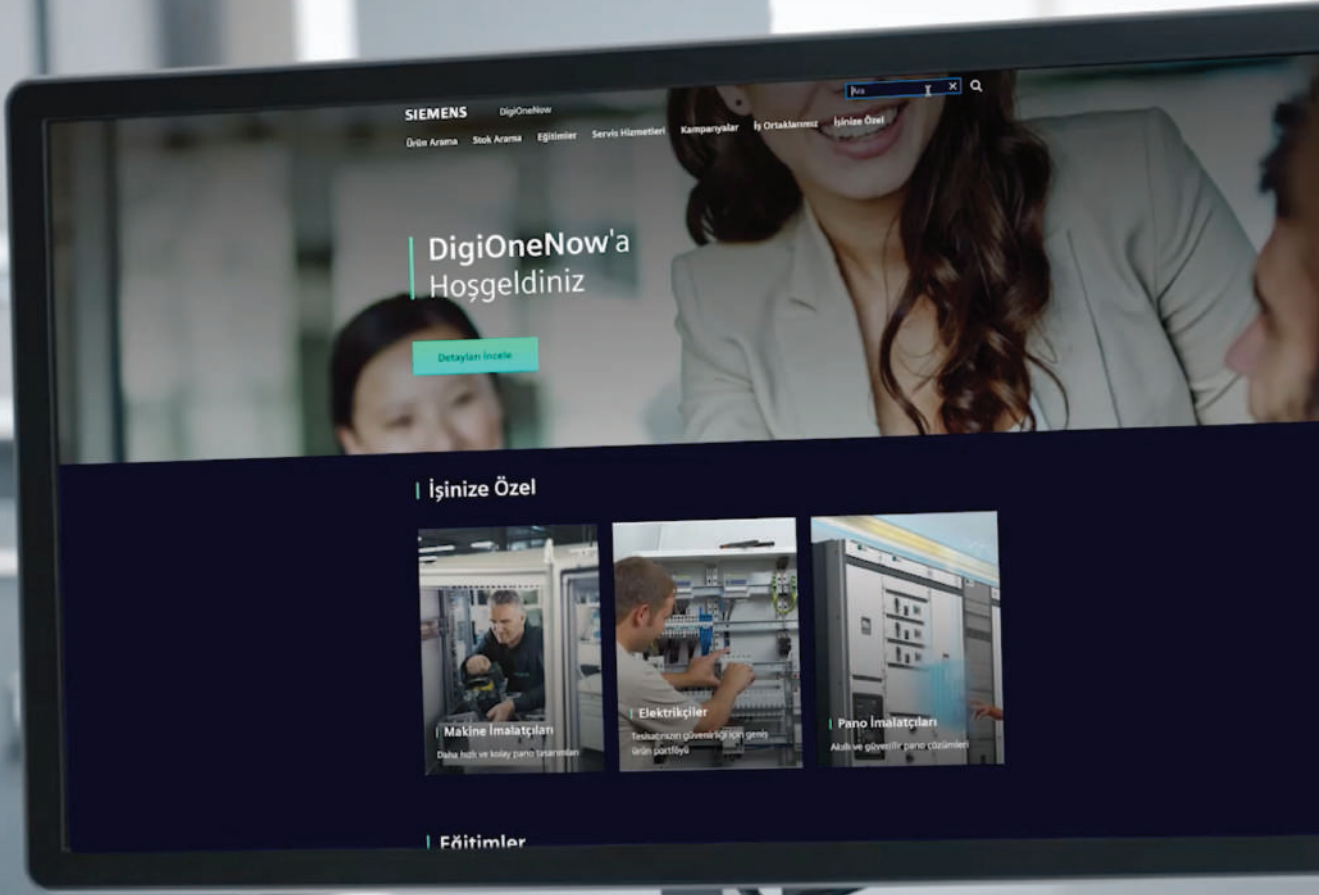

# DigiOneNow ile tüm elektrik ürünlerimiz tek tıkla yanınızda!

Tüm Siemens elektrik ürünleri portföyüne hızlı bir şekilde erişim sağlarken; ihtiyacınız olan ürün ile ilgili bilgi ve dokümanlara kolayca ulaşabileceğiniz, Resmi İş Ortaklarınızın ürün stoklarını gerçek zamanlı görüntüleyeceğimiz ve tek tıkla, saniyeler içinde online satın alım yapabileceğiniz DigiOneNow platformuyla, enerjimiz bir!

[www.digionenow.com](http://www.digionenow.com)

**SIEMENS**

**SIEMENS**

## **Şalt ve Enstalasyon Tekniđi**

Fiyat Listesi  
22 NİSAN 2024



Digipartner uygulaması ile size artık daha yakınız!  
Erişim adresleri: Appstore / GooglePlay: "Siemens Digipartner"  
[www.siemensdigipartner.com](http://www.siemensdigipartner.com)

**Teknik Destek**

**444 0 747**

[callcenter.tr@siemens.com](mailto:callcenter.tr@siemens.com)

Fiyat listesini pdf formatında aşağıdaki adresten download edebilirsiniz.  
<https://www.siemens.com/tr/tr/sirket/fiyat-listesi.html>

5SL6 Classic Serisi 6 kA Otomatlar	1	SENTRON 3NP1 NH Bıçaklı Sigortalı Yük Ayırıcı	112
5SL6 Serisi 6 kA Otomatlar	2-3	4RB Alçak Gerilim Güç Kondansatörleri	113
5SL4 Serisi 10 kA Otomatlar	4-5	4EU/4EP Harmonik Reaktörleri	114
5SY5 DC Otomatlar	6	SIRIUS 3RT26 Kondansatör Kontaktörleri	114
5ST3 Yardımcı Donanımlar	7	4RB Dinamik Kompanzasyon Ürünleri, Reaktif Güç Rölesi	115
5SV Kaçak Akım Koruma Röleleri	9-11	SENTRON 7KM PAC Enerji Analizörleri ve Kalite Kaydediciler	116-118
5SV SIQUENCE Serisi Kaçak Akım Koruma Röleleri	12	SENTRON 4NC Akım Transformatörleri	118
5SU Kaçak Akım Koruma Röleli Otomatlar	12-15	SENTRON 7KM/7KT PAC Enerji Sayaçları ve Aksesuarları	119-120
5SV6 Ark Hatası Algılama Cihazları	13	SENTRON 7KN Powermanager Enerji İzleme Yazılımı	121
5ST3 Yardımcı Donanımlar	16	SENTRON 3LD Ana Şalter / Acil Stop Şalteri	122-125
5SD Alçak Gerilim Paradudları	17	3LF0 Serisi Paket Şalterler ve Aksesuarları	126-127
5TT INSTA Kontaktörler	18	3SU1 Serisi Plastik Buton Elemanları	128-129
5TT INSTA Kontaktörler için Yardımcı Kontaktörler	18	3SU1 Serisi Metal Buton Elemanları	130-131
5TT Uzaktan Kumanda Darbe Akım Şalteri	18	3SU1 Serisi 30 mm, Mat Metal, Yassı Buton Elemanları	132
3NW Silindirik Sigortalar (Kartuş Sigortalar)	19	3SU1 Serisi Potansiyometreler, Joystick Butonlar ve Aksesuarlar	133-134
5SG Minized Sigortalar	20	3SU1 Serisi Metal ve Plastik Gövdeli Buton Kutuları	135
5SE Neozed Sigortalar	20	3SU1 Serisi Plastik Buton Kafaları	136
5TE Toprak Priz (Raya Montaja Uygun)	20	3SU1 Serisi Metal Buton Kafaları	137
7KT İşletme Saat Sayacı	20	3SU1 Profinet Haberleşmeli Buton ve Sinyal Ürünleri	138-139
7LF Haftalık Dijital Şalt Saati	20	3SB6 Serisi 22 mm Buton Elemanları ve Aksesuarları	141-143
7LF Günlük Mekanik Şalt Saati	20	3SB2 Serisi 16 mm Buton Elemanları ve Aksesuarları	144
3NA NH Bıçaklı Sigorta Buşonları ve Altlıları	21	SIRIUS 3SE2/3SU1 Çift-EI Konsolları ve Ayak Pedalları	144
3NA Çift Göstergeli NH Buşonlar	21	SIRIUS 3SK1, 3SK2 ve 3TK28 Emniyet Röleleri	145-146
3NE SITOR Hızlı Sigorta Buşonları	22	3SE5 Mentеше Emniyet Şalterleri	147
3NX NH Bıçaklı Sigorta Aksesuarları	23	3SE5 Mekanik Emniyet Şalterleri	147-148
5SB Diazed Sigortalar	23	3SE5 RFID ve 3SE6 Manyetik Emniyet Şalterleri	149
SIRIUS Innovation 3RT2 Serisi Kontaktör ve aks.	24-27	3SE7 İpli Emniyet Şalterleri	150
SIRIUS Innovation 3RH2 Serisi Yardımcı Kontaktörler	28	3SE5 Nihayet Şalterleri	151-152
SIRIUS Innovation 3RV29 Bara Besleme Modülleri	28	3SE5 Aksesuarlar	153
SIRIUS Innovation 3RV2 Serisi Motor Koruma Şalterleri	29	8WD Sinyal Kolonları ve Aksesuarları	155-157
SIRIUS Innovation 3RV2 Aksesuarları	30	3RS7 Interface Dönüştürücüler	158
SIRIUS Innovation 3RU2 ve 3RB3 Serisi Termik Röleler	31	3RQ3 Kuplaj Röleleri	159
SIRIUS Innovation Aksesuarları	32	3RQ1 (Emniyetli) ve LZ Kuplaj Röleleri	160-161
3TG10 Mini Kontaktörler	33	SIRIUS 3RP/7PV Zaman Röleleri	162
3TF Yedek Bobinler	33	3UG Serisi Kontrol Röleleri	163
3TF Yedek Ana ve Yardımcı Kontak Takımları	33	3RN PTC Termistör Koruma Röleleri	164
3TF Mekanik Kilitleme Mekanizması	33	3RS Sıcaklık Denetleme Röleleri	164
3RB2 Elektronik Aşırı Akım Rölesi	34	4AV DC Besleme / Güç Kaynakları	165
3RA Serisi Yol verme Kombinasyonları	34	4AX Emniyet - İzolasyon Transformatörleri	165
8US Bara Sistemleri	35	SINAMICS V20 Hız Kontrol Cihazları	166
3RF Solid Stade Röleler	36	REYROLLE-5 Koruma Röleleri	167
SIRIUS 3RM1 Motor Yolvericiler	37	SIPROTEC 7SJ-7SR Aşırı Akım Koruma Röleleri	168
3RK13 ET200SP Motor Yolvericiler	38	SIPROTEC 7SJ Aşırı Akım Koruma ve 7SK Motor Koruma Röleleri	169
SIRIUS 3RW5/4/3 Yumuşak Yolvericiler	39-42	SIPROTEC5 7SJ8 Aşırı Akım ve 7UM8 Motor/Generator Kor. Röleleri	170
3UF7 Simocode PRO Motor Yönetim Sistemi	43-45	SIPROTEC5 7UT8 Trafo Diferansiyel Koruma Röleleri	171
AS-Interface Haberleşme Ürünleri	46-47	Siprotec 7SD80 Hat Diferansiyel Koruma Rölesi	172
SENTRON 3VA Kompakt Güç Şalterleri	48-69	7RW80 Gerilim Koruma Röleleri ve Röle Yazılımları	173
SENTRON 3VM Kompakt Güç Şalterleri	70-75	7PA ve 7XG Yardımcı Cihazlar	174
SENTRON 3WA Açık Tip Otomatik Şalterler	76-87	SICAM P50, P850 Enerji Analizörleri	175
SENTRON 3WL Açık Tip Otomatik Şalterler	88-97	SICAM P855, Q100 Kalite Kaydediciler	176
SENTRON 3WT Açık Tip Güç Şalterleri	98-100	SICAM Q200 Kalite Kaydedici ve Arıza Tespit Cihazları	177
SENTRON 3KC9 ATC 6300 Cihazı	101	Arıza Tespit ve 7XG31 Ark Koruma Cihazları	178
SENTRON 3KC9 ATC 3100 Cihazı	102	SICAM A8000 RTU Cihazları	179
SENTRON 3KD Yük Kesicileri	103-106	Orta Gerilim Vakum Kesiciler ve Kontaktörler	180-183
SENTRON 3KC Manuel Transfer Şalteri	107-110	Bina Ürünleri - Oda Termostatları	185
SENTRON NJ4 Dikey Tip Yük Kesici	111	Bina Ürünleri - Cerberus FIT	187
SENTRON 3KF Tipi Sigortalı Yük Kesicileri	111	İletişim Bilgileri	189-195



# SENTRON koruma cihazları

## Otomatik sigortalar

Malzeme Cinsi	Tip	Anma Akımı $I_n$ (A)	Şipariş No	Birim Fiyatı TL	Min. Sipariş Adedi
<b>5SL Klasik 6 kA Otomatlar 230 / 400 V AC</b>					

### Bir fazlı anahtarlı otomatik sigortalar



5SL61...-YA

Çabuk  
Karakterli



B	6	5SL6106-6YA	252,00	12
B	10	5SL6110-6YA	209,00	12
B	16	5SL6116-6YA	209,00	12
B	20	5SL6120-6YA	209,00	12
B	25	5SL6125-6YA	209,00	12
B	32	5SL6132-6YA	252,00	12
B	40	5SL6140-6YA	289,00	12

### Bir fazlı anahtarlı otomatik sigortalar



5SL61...-YA

Yavaş  
Karakterli



C	6	5SL6106-7YA	299,00	12
C	8	5SL6108-7YA	274,00	12
C	10	5SL6110-7YA	247,00	12
C	16	5SL6116-7YA	247,00	12
C	20	5SL6120-7YA	247,00	12
C	25	5SL6125-7YA	247,00	12
C	32	5SL6132-7YA	257,00	12
C	40	5SL6140-7YA	312,00	12

### Bir faz ve nötr kesmeli anahtarlı otomatik sigortalar



5SL65...-YA

Çabuk  
Karakterli



B	6	5SL6506-6YA	623,00	6
B	10	5SL6510-6YA	623,00	6
B	16	5SL6516-6YA	623,00	6
B	20	5SL6520-6YA	623,00	6
B	25	5SL6525-6YA	623,00	6
B	32	5SL6532-6YA	657,00	6
B	40	5SL6540-6YA	705,00	6

### Üç fazlı anahtarlı otomatik sigortalar



5SL63...-YA

Yavaş  
Karakterli



C	6	5SL6306-7YA	999,00	4
C	8	5SL6308-7YA	999,00	4
C	10	5SL6310-7YA	999,00	4
C	16	5SL6316-7YA	999,00	4
C	20	5SL6320-7YA	999,00	4
C	25	5SL6325-7YA	999,00	4
C	32	5SL6332-7YA	1.045,00	4
C	40	5SL6340-7YA	1.064,00	4

### Üç faz ve nötr kesmeli anahtarlı otomatik sigortalar



5SL66...-YA

Yavaş  
Karakterli

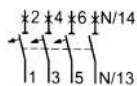

C	6	5SL6606-7YA	1.682,00	3
C	8	5SL6608-7YA	1.682,00	3
C	10	5SL6610-7YA	1.682,00	3
C	16	5SL6616-7YA	1.682,00	3
C	20	5SL6620-7YA	1.682,00	3
C	25	5SL6625-7YA	1.722,00	3
C	32	5SL6632-7YA	1.739,00	3
C	40	5SL6640-7YA	1.787,00	3

# SENTRON koruma cihazları

## Otomatik sigortalar

Malzeme Cinsi	Tip	Anma Akımı $I_n$ (A)	Şipariş No	Birim Fiyatı TL	Min. Sipariş Adedi
---------------	-----	----------------------	------------	-----------------	--------------------

### 5SL 6 kA Otomatlar 230 / 400 V AC

#### Bir fazlı anahtarlı otomatik sigortalar



5SL61...

Çabuk  
Karakterli



B	6	5SL6106-6	274,00	12
B	10	5SL6110-6	224,00	12
B	16	5SL6116-6	224,00	12
B	20	5SL6120-6	224,00	12
B	25	5SL6125-6	224,00	12
B	32	5SL6132-6	274,00	12
B	40	5SL6140-6	303,00	12

#### Bir fazlı anahtarlı otomatik sigortalar



5SL61...

Yavaş  
Karakterli



C	0.5	5SL6105-7	377,00	12
C	1	5SL6101-7	377,00	12
C	1.6	5SL6115-7	377,00	12
C	2	5SL6102-7	377,00	12
C	3	5SL6103-7	377,00	12
C	4	5SL6104-7	377,00	12
C	6	5SL6106-7	320,00	12
C	8	5SL6108-7	283,00	12
C	10	5SL6110-7	257,00	12
C	16	5SL6116-7	257,00	12
C	20	5SL6120-7	257,00	12
C	25	5SL6125-7	257,00	12
C	32	5SL6132-7	280,00	12
C	40	5SL6140-7	337,00	12
C	50	5SL6150-7	439,00	12
C	63	5SL6163-7	555,00	12

#### Bir faz ve nötr kesmeli anahtarlı otomatik sigortalar



5SL65...

Yavaş  
Karakterli



C	6	5SL6506-7	665,00	6
C	10	5SL6510-7	665,00	6
C	16	5SL6516-7	665,00	6
C	20	5SL6520-7	665,00	6
C	25	5SL6525-7	665,00	6
C	32	5SL6532-7	697,00	6
C	40	5SL6540-7	742,00	6
C	50	5SL6550-7	968,00	6



# SENTRON koruma cihazları

## Otomatik sigortalar

Malzeme Cinsi	Tip	Anma Akımı $I_n$ (A)	Şipariş No	Birim Fiyatı TL	Min. Sipariş Adedi
---------------	-----	----------------------	------------	-----------------	--------------------

### 5SL 6 kA Otomatlar 230 / 400 V AC

#### İki fazlı anahtarlı otomatik sigortalar



5SL62...

Yavaş Karakterli



C	0.5	5SL6205-7	923,00	6
C	1	5SL6201-7	923,00	6
C	1.6	5SL6215-7	923,00	6
C	2	5SL6202-7	923,00	6
C	3	5SL6203-7	923,00	6
C	4	5SL6204-7	923,00	6
C	6	5SL6206-7	800,00	6
C	8	5SL6208-7	800,00	6
C	10	5SL6210-7	800,00	6
C	16	5SL6216-7	800,00	6
C	20	5SL6220-7	800,00	6
C	25	5SL6225-7	800,00	6
C	32	5SL6232-7	858,00	6
C	40	5SL6240-7	914,00	6
C	50	5SL6250-7	1.183,00	6
C	63	5SL6263-7	1.572,00	6

#### Üç fazlı anahtarlı otomatik sigortalar



5SL63...

Yavaş Karakterli

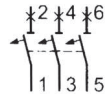

C	0.5	5SL6305-7	1.532,00	4
C	1	5SL6301-7	1.532,00	4
C	1.6	5SL6315-7	1.532,00	4
C	2	5SL6302-7	1.280,00	4
C	3	5SL6303-7	1.280,00	4
C	4	5SL6304-7	1.280,00	4
C	6	5SL6306-7	1.062,00	4
C	8	5SL6308-7	1.062,00	4
C	10	5SL6310-7	1.062,00	4
C	16	5SL6316-7	1.062,00	4
C	20	5SL6320-7	1.062,00	4
C	25	5SL6325-7	1.062,00	4
C	32	5SL6332-7	1.109,00	4
C	40	5SL6340-7	1.129,00	4
C	50	5SL6350-7	1.524,00	4
C	63	5SL6363-7	1.738,00	4

#### Üç faz ve nötr kesmeli anahtarlı otomatik sigortalar



5SL66...

Yavaş Karakterli

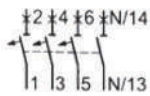

C	6	5SL6606-7	1.747,00	3
C	10	5SL6610-7	1.747,00	3
C	16	5SL6616-7	1.747,00	3
C	20	5SL6620-7	1.747,00	3
C	25	5SL6625-7	1.747,00	3
C	32	5SL6632-7	1.849,00	3
C	40	5SL6640-7	1.900,00	3
C	50	5SL6650-7	2.095,00	3
C	63	5SL6663-7	2.237,00	3

# SENTRON koruma cihazları

## Otomatik sigortalar

Malzeme Cinsi	Tip	Anma Akımı $I_n$ (A)	Şipariş No	Birim Fiyatı TL	Min. Sipariş Adedi
---------------	-----	----------------------	------------	-----------------	--------------------

### 5SL 10 kA Otomatlar 230 / 400 V AC

#### Bir fazlı anahtarlı otomatik sigortalar



5SL41...

Çabuk  
Karakterli



B	6	5SL4106-6	455,00	12
B	10	5SL4110-6	402,00	12
B	16	5SL4116-6	402,00	12
B	20	5SL4120-6	402,00	12
B	25	5SL4125-6	402,00	12
B	32	5SL4132-6	509,00	12
B	40	5SL4140-6	583,00	12
B	50	5SL4150-6	779,00	12

#### Bir fazlı anahtarlı otomatik sigortalar



5SL41...

Yavaş  
Karakterli



C	0.5	5SL4105-7	504,00	12
C	1	5SL4101-7	504,00	12
C	1.6	5SL4115-7	504,00	12
C	2	5SL4102-7	504,00	12
C	3	5SL4103-7	504,00	12
C	4	5SL4104-7	504,00	12
C	6	5SL4106-7	459,00	12
C	8	5SL4108-7	459,00	12
C	10	5SL4110-7	459,00	12
C	16	5SL4116-7	459,00	12
C	20	5SL4120-7	459,00	12
C	25	5SL4125-7	459,00	12
C	32	5SL4132-7	509,00	12
C	40	5SL4140-7	617,00	12
C	50	5SL4150-7	733,00	12
C	63	5SL4163-7	1.274,00	12
C	80	5SP4180-7	1.684,00	6
C	100	5SP4191-7	1.997,00	6
C	125	5SP4192-7	2.218,00	6



5SP41...

#### Bir faz ve nötr kesmeli anahtarlı otomatik sigortalar



5SP41...

Yavaş  
Karakterli



C	6	5SL4506-7	1.225,00	6
C	10	5SL4510-7	1.225,00	6
C	13	5SL4513-7	1.225,00	6
C	16	5SL4516-7	1.225,00	6
C	20	5SL4520-7	1.225,00	6
C	25	5SL4525-7	1.225,00	6
C	32	5SL4532-7	1.265,00	6
C	40	5SL4540-7	1.390,00	6
C	50	5SL4550-7	1.813,00	6
C	63	5SL4563-7	1.929,00	6

10 kA Otomatların A ve D tipi açma karakteristikleri için satış birimlerimizle temasa geçiniz.



# SENTRON koruma cihazları

## Otomatik sigortalar

Malzeme Cinsi	Tip	Anma Akımı $I_n$ (A)	Şipariş No	Birim Fiyatı TL	Min. Sipariş Adedi
---------------	-----	----------------------	------------	-----------------	--------------------

### 5SL 10 kA Otomatlar 230 / 400 V AC

#### İki fazlı anahtarlı otomatik sigortalar



5SL42...

Yavaş Karakterli



C	0.5	5SL4205-7	1.654,00	6
C	1	5SL4201-7	1.654,00	6
C	1.6	5SL4215-7	1.654,00	6
C	2	5SL4202-7	1.654,00	6
C	3	5SL4203-7	1.654,00	6
C	4	5SL4204-7	1.654,00	6
C	6	5SL4206-7	1.549,00	6
C	8	5SL4208-7	1.549,00	6
C	10	5SL4210-7	1.549,00	6
C	13	5SL4213-7	1.549,00	6
C	16	5SL4216-7	1.549,00	6
C	20	5SL4220-7	1.549,00	6
C	25	5SL4225-7	1.549,00	6
C	32	5SL4232-7	1.585,00	6
C	40	5SL4240-7	1.793,00	6
C	50	5SL4250-7	2.325,00	6
C	63	5SL4263-7	2.492,00	6
C	80	5SP4280-7	4.583,00	3
C	100	5SP4291-7	5.693,00	3
C	125	5SP4292-7	6.655,00	3

#### Üç fazlı anahtarlı otomatik sigortalar



5SL43...

Yavaş Karakterli



C	0.5	5SL4305-7	2.192,00	4
C	1	5SL4301-7	2.192,00	4
C	1.6	5SL4315-7	2.192,00	4
C	2	5SL4302-7	2.192,00	4
C	3	5SL4303-7	2.192,00	4
C	4	5SL4304-7	2.192,00	4
C	6	5SL4306-7	1.917,00	4
C	8	5SL4308-7	1.917,00	4
C	10	5SL4310-7	1.917,00	4
C	16	5SL4316-7	1.917,00	4
C	20	5SL4320-7	1.917,00	4
C	25	5SL4325-7	1.917,00	4
C	32	5SL4332-7	2.053,00	4
C	40	5SL4340-7	2.435,00	4
C	50	5SL4350-7	2.733,00	4
C	63	5SL4363-7	3.299,00	4
C	80	5SP4380-7	6.472,00	2
C	100	5SP4391-7	7.044,00	2
C	125	5SP4392-7	7.698,00	2



5SL43...



#### Üç faz ve nötr kesmeli anahtarlı otomatik sigortalar



5SP43...

Yavaş Karakterli

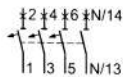

C	6	5SL4606-7	2.823,00	3
C	10	5SL4610-7	2.823,00	3
C	13	5SL4613-7	2.823,00	3
C	16	5SL4616-7	2.823,00	3
C	20	5SL4620-7	2.823,00	3
C	25	5SL4625-7	2.823,00	3
C	32	5SL4632-7	2.880,00	3
C	40	5SL4640-7	3.087,00	3
C	50	5SL4650-7	4.115,00	3
C	63	5SL4663-7	4.945,00	3

#### Üç faz ve nötr kesmeli anahtarlı otomatik sigortalar (Nötr de termik ve manyetik açıtırıcılıdır.)



5SP44...

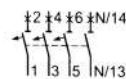

C	80	5SP4480-7	8.749,00	1
C	100	5SP4491-7	11.068,00	1
C	125	5SP4492-7	11.765,00	1

10 kA Otomatların A ve D tipi açma karakteristikleri için satış birimlerimizle temasa geçiniz.

# SENTRON koruma cihazları

## Otomatik sigortalar

Malzeme Cinsi	Tip	Anma Akımı $I_n$ (A)	Şipariş No	Birim Fiyatı TL	Min. Sipariş Adedi
---------------	-----	----------------------	------------	-----------------	--------------------

### 5SY DC Otomatlar 10 kA DC 220 / 440 V DC, 230 / 400 V AC

#### Bir fazlı anahtarlı otomatik sigortalar 220 V DC , 230 V AC



5SY51..

Yavaş  
Karakterli



C	0.3	5SY5114-7	2.163,00	12
C	0.5	5SY5105-7	2.163,00	12
C	1	5SY5101-7	2.053,00	12
C	1.6	5SY5115-7	2.053,00	12
C	2	5SY5102-7	2.053,00	12
C	3	5SY5103-7	2.053,00	12
C	4	5SY5104-7	1.997,00	12
C	6	5SY5106-7	1.997,00	12
C	8	5SY5108-7	1.997,00	12
C	10	5SY5110-7	1.809,00	12
C	13	5SY5113-7	1.809,00	12
C	16	5SY5116-7	1.809,00	12
C	20	5SY5120-7	1.809,00	12
C	25	5SY5125-7	1.929,00	12
C	32	5SY5132-7	1.997,00	12
C	40	5SY5140-7	2.337,00	12
C	50	5SY5150-7	2.665,00	12
C	63	5SY5163-7	2.715,00	12

#### İki fazlı anahtarlı otomatik sigortalar 440 V DC , 400 V AC



5SY52..

Yavaş  
Karakterli



C	0.3	5SY5214-7	4.330,00	6
C	0.5	5SY5205-7	4.330,00	6
C	1	5SY5201-7	4.049,00	6
C	1.6	5SY5215-7	4.049,00	6
C	2	5SY5202-7	4.049,00	6
C	3	5SY5203-7	4.049,00	6
C	4	5SY5204-7	3.789,00	6
C	6	5SY5206-7	3.789,00	6
C	8	5SY5208-7	3.789,00	6
C	10	5SY5210-7	3.560,00	6
C	13	5SY5213-7	3.560,00	6
C	16	5SY5216-7	3.560,00	6
C	20	5SY5220-7	3.560,00	6
C	25	5SY5225-7	3.848,00	6
C	32	5SY5232-7	3.930,00	6
C	40	5SY5240-7	4.583,00	6
C	50	5SY5250-7	6.033,00	6
C	63	5SY5263-7	6.208,00	6

Not: DC otomatların B tipi açma karakteristiği için satış birimlerimizle temasa geçiniz.



# SENTRON koruma cihazları

## Yardımcı donanımlar

Malzeme Cinsi	Şipariş No	Birim Fiyatı TL	Min. Sipariş Adedi
---------------	------------	-----------------	--------------------

### YARDIMCI DONANIMLAR

#### 5SL (5SL klasik hariç), 5SP4, 5SY, 5SJ otomatik sigorta grupları için yardımcı donanımlar

##### Yardımcı Kontaktlar

1NO+1NC Yardımcı Kontak	AC 230V, 6A
2NO Yardımcı Kontak	AC 230V, 6A
2NC Yardımcı Kontak	AC 230V, 6A

##### Arıza İhbar Kontaktları

1NO+1NC Arıza İhbar Kontak	AC 230V, 6A
2NO Arıza İhbar Kontak	AC 230V, 6A
2NC Arıza İhbar Kontak	AC 230V, 6A

(5ST30 Yardımcı donanımlar birbirine takılabilir.)

##### Mandal Kiliti (5SL6 için)

##### Mandal Kiliti (5SP4 ve 5SY için)

##### Asma Kilit (5ST3801 ve 5ST3806 için)

##### İrtibat Klemensi (25 mm<sup>2</sup>)

5ST3010	779,00	1
5ST3011	779,00	1
5ST3012	779,00	1
5ST3020	1.419,00	1
5ST3021	1.419,00	1
5ST3022	1.419,00	1
5ST3806	260,00	5
5ST3801	693,00	1
5ST3802	943,00	1
5ST3768	495,00	25



Not: On veya off pozisyonlarında mandal kilit takılabilir. İhtiyaç halinde on pozisyonunda mandal kiliti takılı olsa da cihaz trip atarak devreyi kesebilir. Mandalın atması şart değildir.

#### 5SL ve 5SY ürün grupları için müşterek baralar

Müşterek Bara, 16 mm<sup>2</sup>, 214 mm, 12 TE, Cu bara, kapaklı, kesilebilir.

Bir fazlı
Bir fazlı ve 1 yardımcı (veya arıza ihbar) kontaklı
İki fazlı
İki fazlı ve 1 yardımcı (veya arıza ihbar) kontaklı
Üç fazlı
Üç fazlı ve 1 yardımcı (veya arıza ihbar) kontaklı
Üç faz + Nötr

5ST3700	450,00	1
5ST3702	495,00	1
5ST3704	762,00	1
5ST3706	885,00	1
5ST3708	1.082,00	1
5ST3711	1.274,00	1
5ST3715	1.578,00	1

5SL, 5SP4 ve 5SY serileri otomatik sigortaların yardımcı donanımları yukarıdakiler ile sınırlı değildir.

Diğer yardımcı donanımlar için satış birimlerimizle temasa geçiniz.

NO : Kapayan kontak (Normalde açık) NC : Açan kontak (Normalde kapalı)

TE: 1 otomat için genişlik birimi olup 18 mm'dir.

**AC otomatik sigortaların DC geriliminde kullanırken dikkat edilmesi gereken min ve maks gerilim değerleri aşağıdaki gibidir.**

**Min. DC gerilim kutup başına (IEC 60898-1/-2, IEC 60947-2): 24 V**

**Maks. DC gerilim kutup başına (IEC 60898-1/-2, IEC 60947-2): 72 V**



5ST3708

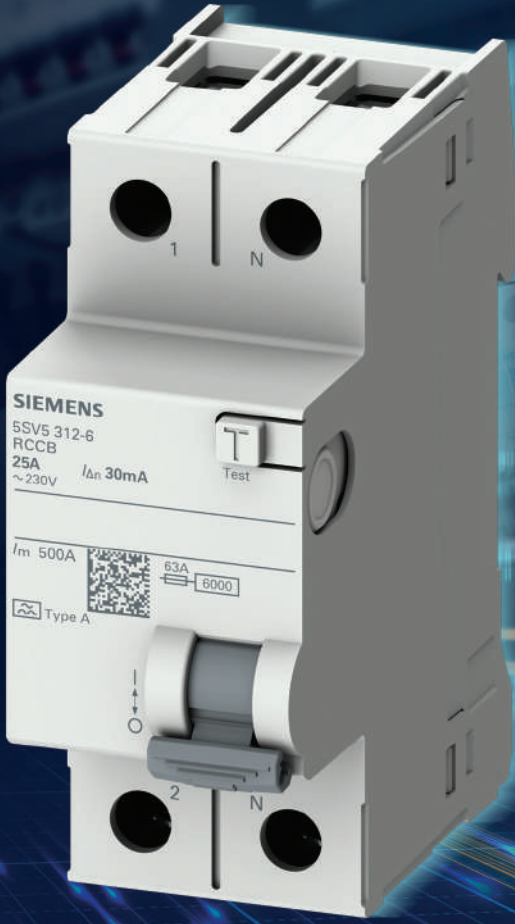

# Yeni kaçak akım koruma rölemiz A tipi 5SV5 ile tam koruma!

Kaçak akıma karşı tam koruma için doğru ürünü seçmek önemli.  
A tipi 5SV5 ürün ailesi ile tanışın.

[siemens.com.tr](http://siemens.com.tr)

**SIEMENS**



# SENTRON koruma cihazları

## Kaçak akım koruma röleleri

Malzeme Cinsi	Eşik Akımı $I_{\Delta n}$ (mA)	Nominal Gerilim $U_n$ (V)	Anma Akımı $I_n$ (A)	TE*	Tip A		Min. Sipariş Adedi
					Sipariş No	Birim Fiyatı TL	

### KAÇAK AKIM KORUMA RÖLELERİ



5SV331.  
5SV361.

#### Monofaze, Faz + Nötr kaçak koruma rölesi

Monofaze,  
Faz+Nötr Bağlantılı

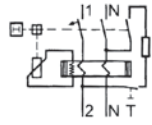

30	230	25	2	5SV5312-6	2.125,00	1
		40		5SV5314-6	2.162,00	1
		63		5SV5316-6	3.114,00	1
300	230	80		5SV3317-6	6.267,00	1
		25	2	5SV5612-6	1.934,00	1
		40		5SV5614-6	2.000,00	1
		63		5SV5616-6	2.674,00	1
		80		5SV3617-6	5.409,00	1

#### Trifaze, 3 Faz + Nötr kaçak akım koruma rölesi



5SV53.  
5SV56.

Monofaze,  
Faz+Nötr Bağlantılı

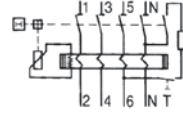

30	400	25	4	5SV5342-6	2.759,00	1
		40		5SV5344-6	2.844,00	1
		63		5SV5346-6	3.494,00	1
		80		5SV3347-6	9.274,00	1
300	400	100		5SV3348-6	17.625,00	1
		125		5SV3345-6	25.358,00	1
		25	4	5SV5642-6	2.389,00	1
		40		5SV5644-6	2.529,00	1
		63		5SV5646-6	3.042,00	1
		80		5SV3647-6	6.969,00	1
		100		5SV3648-6	14.047,00	1
		125		5SV3645-6	21.067,00	1

Not : AC tip kaçak akım koruma rölesi talepleriniz olması durumunda ilgili satış temsilcisinize ya da 444 0 747 nolu müşteri destek hattımıza ulaşabilirsiniz.

# Doğru tip kaçak akım Koruma rölesi seçimi

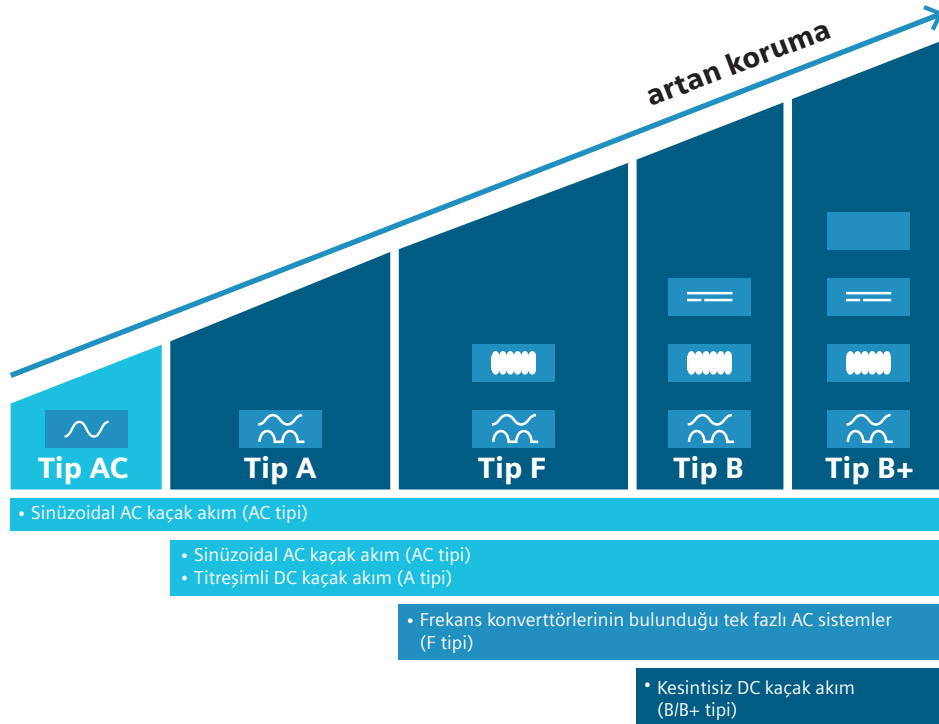

## Hangi kaçak akım koruma rölesini seçmeliyim?

Bir elektrik devresinde bulunan tüm yüklerin/cihazların devreyi koruyan kaçak akım koruma rölesi tipiyle uyumluluğu mutlaka kontrol edilmeli.

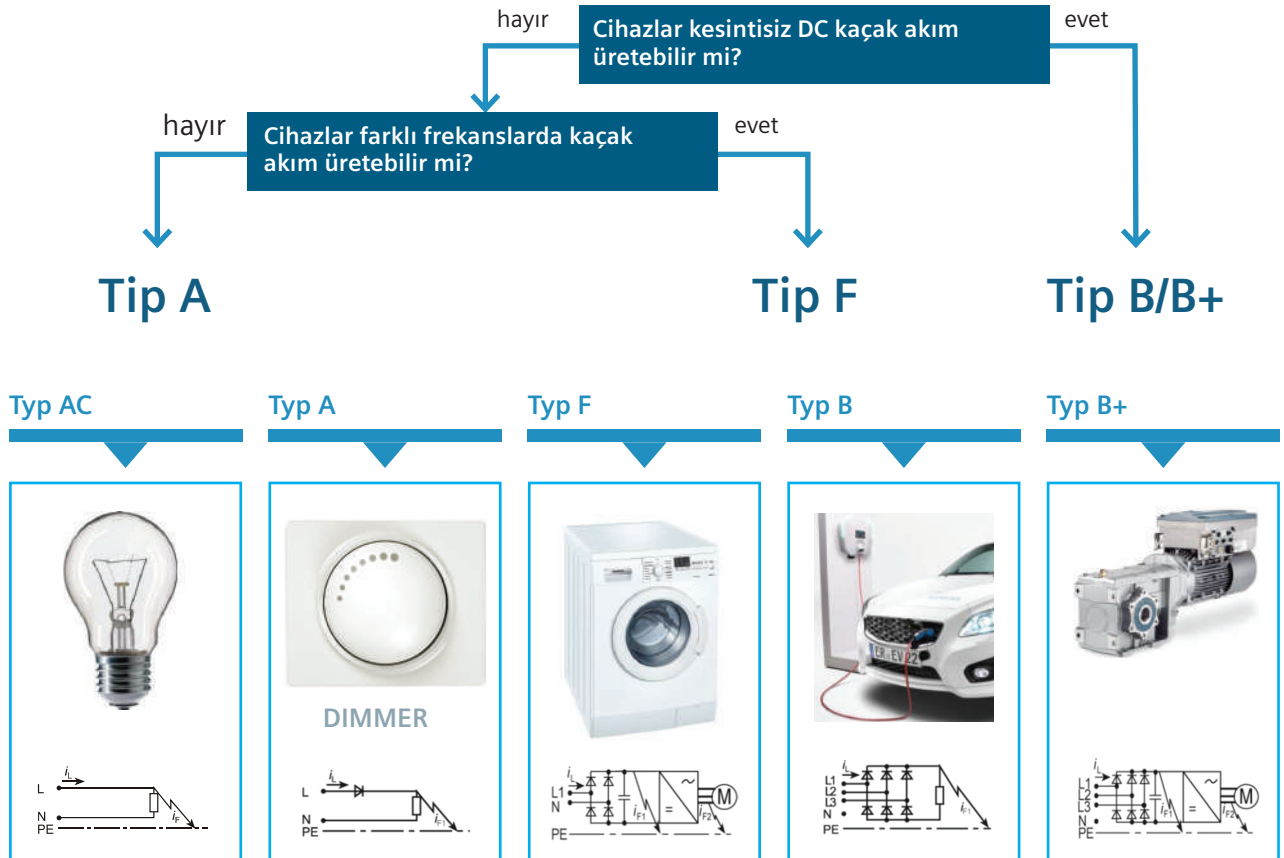

# SENTRON koruma cihazları

## Kaçak akım koruma röleleri

Malzeme Cinsi	Eşik Akımı $I_{\Delta n}(mA)$	Nominal Gerilim $U_n (V)$	Anma Akımı $I_n (A)$	TE*	Sipariş No	Birim Fiyatı TL	Min. Sipariş Adedi
---------------	-------------------------------	---------------------------	----------------------	-----	------------	-----------------	--------------------

### KAÇAK AKIM KORUMA RÖLELERİ

#### Monofaze, Faz + Nötr A tipi kaçak akım koruma rölesi



5SV331.  
5SV361.

Monofaze,  
Faz+Nötr Bağlantılı

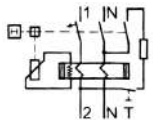

10	230	16	2	5SV3111-6	2.389,00	1
30	230	16	2	5SV3311-6	2.335,00	1
		25		5SV3312-6	2.580,00	1
		40		5SV3314-6	2.615,00	1
		63		5SV3316-6	3.952,00	1
		80		5SV3317-6	6.267,00	1
300	230	25	2	5SV3612-6	2.348,00	1
		40		5SV3614-6	2.418,00	1
		63		5SV3616-6	3.080,00	1
		80		5SV3617-6	5.409,00	1

#### Trifaze, 3 Faz + Nötr A tipi kaçak akım koruma rölesi



5SV334.  
5SV364.

Trifaze,  
3 Faz+Nötr Bağlantılı

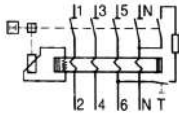

30	400	25	4	5SV3342-6	3.342,00	1
		40		5SV3344-6	3.453,00	1
		63		5SV3346-6	4.293,00	1
		80		5SV3347-6	9.274,00	1
		100		5SV3348-6	17.625,00	1
		125		5SV3345-6	25.358,00	1
300	400	25	4	5SV3642-6	2.910,00	1
		40		5SV3644-6	3.080,00	1
		63		5SV3646-6	3.587,00	1
		80		5SV3647-6	6.969,00	1
		100		5SV3648-6	14.047,00	1
		125		5SV3645-6	21.067,00	1

Malzeme Cinsi	Eşik Akımı $I_{\Delta n}(mA)$	Nominal Gerilim $U_n (V)$	Anma Akımı $I_n (A)$	TE*	Sipariş No	Birim Fiyatı TL	Min. Sipariş Adedi
---------------	-------------------------------	---------------------------	----------------------	-----	------------	-----------------	--------------------

#### Monofaze, Faz + Nötr SELEKTİF A tipi kaçak akım koruma rölesi



5SV3644-8

Monofaze,  
Faz+Nötr Bağlantılı

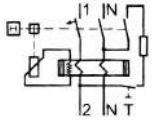

300	230	25	2	5SV3612-8	4.339,00	1
		40		5SV3614-8	4.652,00	1
		63		5SV3616-8	6.012,00	1
		80		5SV3617-8	13.172,00	1

#### Trifaze, 3 Faz + Nötr SELEKTİF A tipi kaçak akım koruma rölesi

Trifaze,  
3 Faz+Nötr Bağlantılı

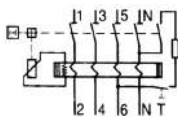

300	400	25	4	5SV3642-8	4.494,00	1
		40		5SV3644-8	4.813,00	1
		63		5SV3646-8	11.022,00	1
		80		5SV3647-8	17.282,00	1

Not : AC tip kaçak akım koruma rölesi taleplerinin olması durumunda ilgili satış temsilcisimize ya da 444 0 747 nolu müşteri destek hattımıza ulaşabilirsiniz.

# SENTRON koruma cihazları

## Kaçak akım koruma röleleri

## Kaçak akım koruma röleli otomatlar



5SV332...  
5SV362...



5SV334...  
5SV364...

Malzeme Cinsi	Şipariş No	Birim Fiyatı TL	Min. Sipariş Adedi
---------------	------------	-----------------	--------------------

### SIQUENCE SERİSİ KAÇAK AKIM KORUMA RÖLELERİ

#### (Frekans konvertörleri, UPS sistemleri, tıbbi cihazlar)

Frekans konvertörleri, UPS sistemleri, tıbbi cihazlar gibi ürünlerde oluşabilen doğru akım veya düşük dalgalı hata akımlarının tespit edilmesinde, SIQUENCE serisi hata akımı koruma anahtarları kullanılır.

16A, 30mA, monofaze, tip B, K, SIQUENCE	5SV3321-4	21.618,00	1
25A, 30mA, monofaze, tip B, K, SIQUENCE	5SV3322-4	21.668,00	1
40A, 30mA, monofaze, tip B, K, SIQUENCE	5SV3324-4	22.580,00	1
63A, 30mA, monofaze, tip B, K, SIQUENCE	5SV3326-4	32.523,00	1
16A, 300mA, monofaze, tip B, K, SIQUENCE	5SV3621-4	20.772,00	1
25A, 300mA, monofaze, tip B, K, SIQUENCE	5SV3622-4	21.069,00	1
40A, 300mA, monofaze, tip B, K, SIQUENCE	5SV3624-4	21.945,00	1
63A, 300mA, monofaze, tip B, K, SIQUENCE	5SV3626-4	28.720,00	1
25A, 30mA, trifaze, tip B, K, SIQUENCE	5SV3342-4	28.292,00	1
40A, 30mA, trifaze, tip B, K, SIQUENCE	5SV3344-4	29.624,00	1
63A, 30mA, trifaze, tip B, K, SIQUENCE	5SV3346-4	41.183,00	1
80A, 30mA, trifaze, tip B, K, SIQUENCE	5SV3347-4	55.078,00	1
25A, 300mA, trifaze, tip B, K, SIQUENCE	5SV3642-4	26.235,00	1
40A, 300mA, trifaze, tip B, K, SIQUENCE	5SV3644-4	27.122,00	1
63A, 300mA, trifaze, tip B, K, SIQUENCE	5SV3646-4	37.053,00	1
80A, 300mA, trifaze, tip B, K, SIQUENCE	5SV3647-4	51.468,00	1

Tip B,K: AC, DC ve yüksek frekanslı hata akımlarını algılar.

Farklı kaçak akım koruma rölesi çeşitleri için satış birimlerimizle temasa geçiniz.

Malzeme Cinsi	Eşik Akımı I <sub>Δn</sub> (mA)	Nominal Gerilim U <sub>n</sub> (V)	Anma Akımı I <sub>n</sub> (A)	TE*	Sipariş No	Birim Fiyatı TL	Min. Sipariş Adedi
---------------	---------------------------------	------------------------------------	-------------------------------	-----	------------	-----------------	--------------------

### KAÇAK AKIM KORUMA RÖLELİ OTOMATLAR (KOMBİNE CİHAZLAR)



5SU13...  
5SU16...  
5SU67...

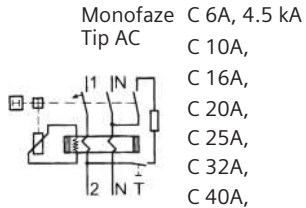

Monofaze Tip AC	C 6A, 4.5 kA	30	240	6	2	5SU1353-1KK06	3.659,00	1
	C 10A,			10		5SU1353-1KK10	3.659,00	1
	C 16A,			16		5SU1353-1KK16	3.659,00	1
	C 20A,			20		5SU1353-1KK20	3.659,00	1
	C 25A,			25		5SU1353-1KK25	3.659,00	1
	C 32A,			32		5SU1353-1KK32	3.659,00	1
	C 40A,			40		5SU1353-1KK40	3.659,00	1
Monofaze Tip AC	C 6A, 4.5 kA	300	240	6	2	5SU1653-1KK06	3.610,00	1
	C 10A,			10		5SU1653-1KK10	3.610,00	1
	C 16A,			16		5SU1653-1KK16	3.610,00	1
	C 20A,			20		5SU1653-1KK20	3.610,00	1
	C 25A,			25		5SU1653-1KK25	3.610,00	1
	C 32A,			32		5SU1653-1KK32	3.610,00	1
	C 40A,			40		5SU1653-1KK40	3.610,00	1



5ST3805-1

5SU için mandal kilidi	5ST3801-1	683,00	1
5SU serisi kaçak akım koruma röleli otomatlara takılan 5ST3010 yardımcı kontak için gerekli ara parça (1 set = 5 adet)	5ST3805-1	869,00	1 Set

Not : 5SU serisi kaçak akım koruma röleli otomatlara 5ST3805-1 ara parçası ile birlikte 5ST3010 yardımcı kontak takılabilir. (1 NO + 1NC)

TE\*, 1 otomat için genişlik birimi olup 18 mm'dir.



# SENTRON koruma cihazları

## Ark hatası algılama cihazları

### Kaçak akım koruma kombinasyonları



5SV13...

Malzeme Cinsi	Eşik Akımı I $\Delta$ n(mA)	Nominal Gerilim Un (V)	Anma Akımı I $_n$ (A)	TE*	Sipariş No	Birim Fiyatı TL	Min. Sipariş Adedi
---------------	-----------------------------	------------------------	-----------------------	-----	------------	-----------------	--------------------

#### KAÇAK AKIM KORUMA RÖLELİ OTOMATİK SİGORTALAR

Monofaze 4.5 kA  
C açma eğrisi  
Tip A

30	230	2	1	5SV1313-7KK02	4.903,00	1
		4		5SV1313-7KK04	4.903,00	1
		6		5SV1313-7KK06	5.109,00	1
		10		5SV1313-7KK10	5.109,00	1
		16		5SV1313-7KK16	5.109,00	1



5SV60...

Malzeme Cinsi	Anma Akımı I $_n$ (A)	TE*	Şipariş No	Birim Fiyatı TL	Min. Sipariş Adedi
---------------	-----------------------	-----	------------	-----------------	--------------------

#### ARK HATASI ALGILAMA CİHAZLARI

Monofaze 6 kA C açma eğrisi

6	1	5SV6016-7KK06	13.187,00	1
10	1	5SV6016-7KK10	13.187,00	1
16	1	5SV6016-7KK16	13.187,00	1
20	1	5SV6016-7KK20	15.037,00	1
25	1	5SV6016-7KK25	15.037,00	1
32	1	5SV6016-7KK32	15.037,00	1
40	1	5SV6016-7KK40	15.037,00	1

Not : Ark hatası algılama cihazı; vidalama veya çiviler, gevşek kontaklar ve klemensler, kablo dar bükülme yarınçapları, sabitleme kroşeleri, UV ışınları, kablo sıkışmaları vs. sonucu elektrik tesisatında oluşan yalıtım hatalarında veya gevşek kontaklarda arttırılmış emniyet sağlar.

TE\*, 1 otomat için genişlik birimi olup 18 mm'dir.

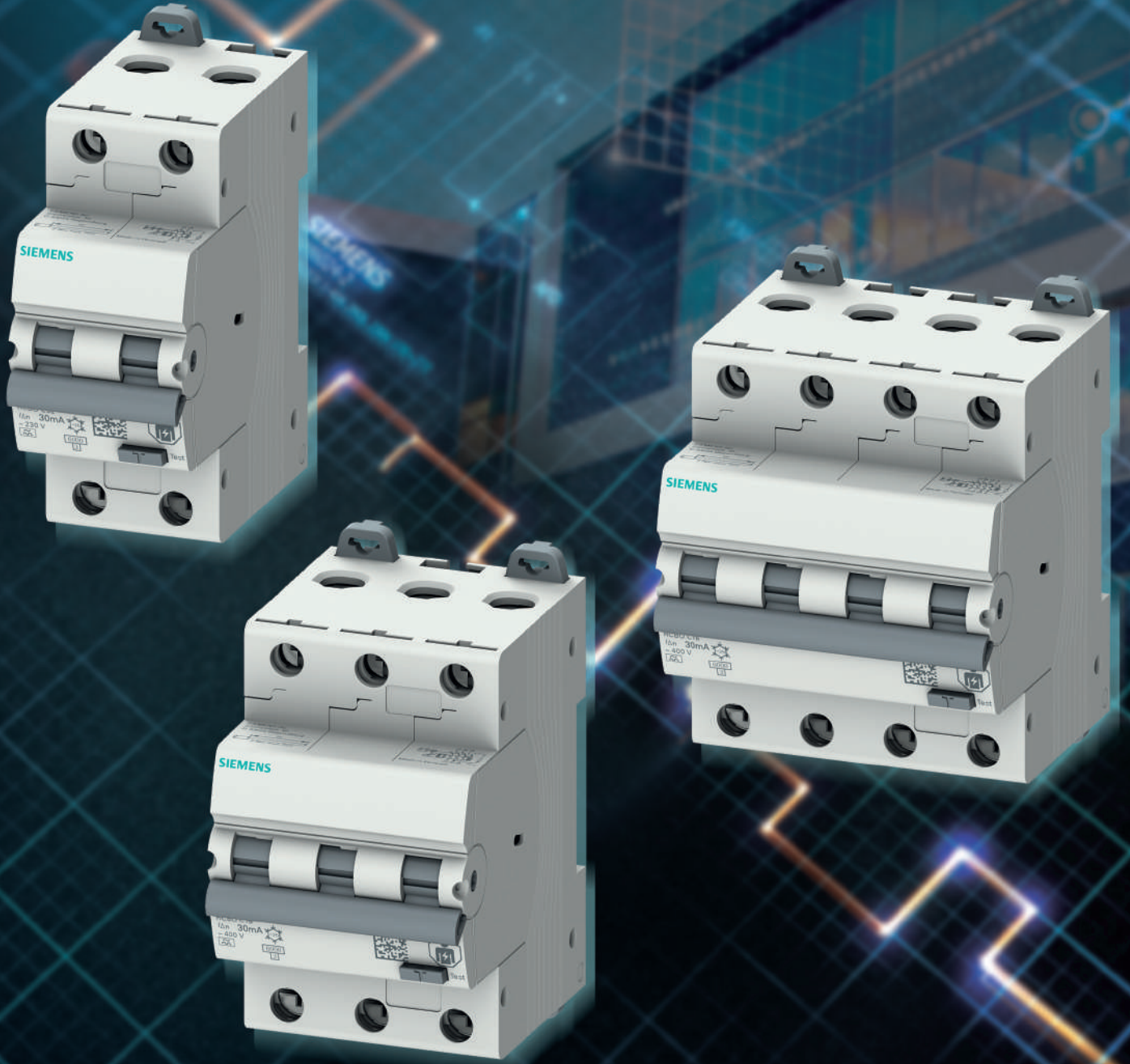

## Yeni A tipi kombi koruma cihazlarımız ile emniyetiniz güvence altında!

2P, 3P ve 4P A tipi kaçak akım koruma ve otomatik sigorta kombini cihazlarımızla tanışın.

[siemens.com.tr](http://siemens.com.tr)

**SIEMENS**

# SENTRON koruma cihazları

## Otomatik sigortalar

Malzeme Cinsi	Kutup Sayısı	Eşik Akımı $I_{\Delta n}$ (mA)	Nominal Gerilim $U_n$ (V)	Anma Akımı $I_n$ (A)	TE*	Sipariş No	Birim Fiyatı TL	Sipariş No	Birim Fiyatı TL	Min. Sipariş Adedi
						B Açma Karakteristiği		C Açma Karakteristiği		

### KAÇAK AKIM KORUMA RÖLELİ OTOMATLAR

**Tip A ve 6 kA**  
Kaçak Akım Koruma ve Otomatik Sigorta Kombin Cihazları (RCBO)

2	30 mA	230	6	2	5SU1326-6FP06	4.820,00	5SU1326-7FP06	4.928,00	1
			10		5SU1326-6FP10	4.820,00	5SU1326-7FP10	4.928,00	1
			16		5SU1326-6FP16	4.820,00	5SU1326-7FP16	4.928,00	1
			20		5SU1326-6FP20	4.820,00	5SU1326-7FP20	4.928,00	1
			25		5SU1326-6FP25	4.820,00	5SU1326-7FP25	4.928,00	1
			32		5SU1326-6FP32	4.820,00	5SU1326-7FP32	4.928,00	1
3	30 mA	400	6	3	5SU1336-6FP06	6.962,00	5SU1336-7FP06	7.282,00	1
			10		5SU1336-6FP10	6.962,00	5SU1336-7FP10	7.282,00	1
			16		5SU1336-6FP16	6.962,00	5SU1336-7FP16	7.282,00	1
			20		5SU1336-6FP20	6.962,00	5SU1336-7FP20	7.282,00	1
			25		5SU1336-6FP25	6.962,00	5SU1336-7FP25	7.282,00	1
			32		5SU1336-6FP32	6.962,00	5SU1336-7FP32	7.282,00	1
3	300 mA	400	6	3	5SU1636-6FP06	6.639,00	5SU1636-7FP06	6.747,00	1
			10		5SU1636-6FP10	6.639,00	5SU1636-7FP10	6.747,00	1
			16		5SU1636-6FP16	6.639,00	5SU1636-7FP16	6.747,00	1
			20		5SU1636-6FP20	6.639,00	5SU1636-7FP20	6.747,00	1
			25		5SU1636-6FP25	6.639,00	5SU1636-7FP25	6.747,00	1
			32		5SU1636-6FP32	6.639,00	5SU1636-7FP32	6.747,00	1
4	30 mA	400	6	4	5SU1346-6FP06	8.302,00	5SU1346-7FP06	8.837,00	1
			10		5SU1346-6FP10	8.302,00	5SU1346-7FP10	8.837,00	1
			16		5SU1346-6FP16	8.302,00	5SU1346-7FP16	8.837,00	1
			20		5SU1346-6FP20	8.302,00	5SU1346-7FP20	8.837,00	1
			25		5SU1346-6FP25	8.302,00	5SU1346-7FP25	8.837,00	1
			32		5SU1346-6FP32	8.302,00	5SU1346-7FP32	8.837,00	1
4	300 mA	400	6	4	5SU1646-6FP06	7.765,00	5SU1646-7FP06	8.302,00	1
			10		5SU1646-6FP10	7.765,00	5SU1646-7FP10	8.302,00	1
			16		5SU1646-6FP16	7.765,00	5SU1646-7FP16	8.302,00	1
			20		5SU1646-6FP20	7.765,00	5SU1646-7FP20	8.302,00	1
			25		5SU1646-6FP25	7.765,00	5SU1646-7FP25	8.302,00	1
			32		5SU1646-6FP32	7.765,00	5SU1646-7FP32	8.302,00	1

TE\*, 1 otomat için genişlik birimi olup 18 mm'dir.



5SU1326



5SU1336



5SU1346

# SENTRON koruma cihazları

## Yardımcı donanımlar

Malzeme Cinsi	Şipariş No	Birim Fiyatı TL	Min. Sipariş Adedi
---------------	------------	-----------------	--------------------

### YARDIMCI DONANIMLAR

#### 5SV3 ve 5SV4 ürün grupları için yardımcı donanımlar

##### Yardımcı Kontaktlar

1NO+1NC Yardımcı Kontak	AC 230V, 6A
2NO Yardımcı Kontak	AC 230V, 6A
2NC Yardımcı Kontak	AC 230V, 6A

##### Arıza İhbar Kontaktları

1NO+1NC Arıza İhbar Kontak	AC 230V, 6A
2NO Arıza İhbar Kontak	AC 230V, 6A
2NC Arıza İhbar Kontak	AC 230V, 6A

(5ST30 Yardımcı donanımlar birbirine takılabilir.)

Mandal Kilidi (5SL6 için)
Mandal Kilidi (5SP4 ve 5SY için)
Asma Kilit (5ST3801 ve 5ST3806 için)
İrtibat Klemensi (25 mm ) <sup>2</sup>

5ST3010	779,00	1
5ST3011	779,00	1
5ST3012	779,00	1
5ST3020	1.419,00	1
5ST3021	1.419,00	1
5ST3022	1.419,00	1
5ST3806	260,00	5
5ST3801	693,00	1
5ST3802	943,00	1
5ST3768	495,00	25



#### 5SV ürün grubu için müşterek baralar

Müşterek Bara, 16 mm<sup>2</sup>, 214 mm, 12 TE, Cu bara, kapaklı, kesilebilir.

Bir fazlı
Bir fazlı ve 1 yardımcı (veya arıza ihbar) kontaklı
İki fazlı
İki fazlı ve 1 yardımcı (veya arıza ihbar) kontaklı
Üç fazlı
Üç fazlı ve 1 yardımcı (veya arıza ihbar) kontaklı
Üç faz + Nötr

5ST3700	450,00	1
5ST3702	495,00	1
5ST3704	762,00	1
5ST3706	885,00	1
5ST3708	1.082,00	1
5ST3711	1.274,00	1
5ST3715	1.578,00	1

100A ve 125A kaçak akım koruma röleleri için yardımcı kontak uyumlu değildir.

5SV serileri otomatik sigortaların yardımcı donanımları yukarıdakiler ile sınırlı değildir.

Diğer yardımcı donanımlar için satış birimlerimizle temasa geçiniz.

NO : Kapayan kontak (Normalde açık) NC : Açan kontak (Normalde kapalı)

TE: 1 otomat için genişlik birimi olup 18 mm'dir.

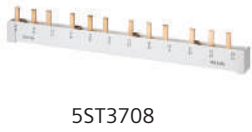



# SENTRON koruma cihazları

## Alçak gerilim parafudrları

Malzeme Cinsi	Kısa Devre Kesme Kapasitesi In (8/20µs) (kA)	Koruma Sınır Gerilimi (kV)	TE*	Sipariş No	Birim Fiyatı TL	Min. Sipariş Adedi
---------------	--	----------------------------	-----	------------	-----------------	--------------------

### ALÇAK GERİLİM PARAFUDRLARI

(Derinlik 70 mm.)

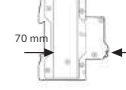

5SD7414-1

#### Alçak Gerilim için Yıldırıma Karşı Koruyucu Parafudrlar (B Sınıfı, Sınıf I, Tip 1)

2 kutuplu TT ve TN-S sistemleri için, enversör kontaklı	100	1,5	4	5SD7412-1	20.865,00	1
3 kutuplu TN-C sistemleri için, enversör kontaklı	75	1,5	6	5SD7413-1	28.713,00	1
4 kutuplu TT ve TN-S sistemleri için, enversör kontaklı	100	1,5	8	5SD7414-1	37.627,00	1



5SD7444-1

#### Alçak Gerilim için Kombine Parafudrlar (B Sınıfı, Sınıf I, Tip 1 ve C Sınıfı, Sınıf II, Tip 2)

2 kutuplu TT ve TN-S sistemleri için, enversör kontaklı	100	1,5	4	5SD7442-1	23.980,00	1
3 kutuplu TN-C sistemleri için, enversör kontaklı	75	1,5	6	5SD7443-1	34.950,00	1
4 kutuplu TT ve TN-S sistemleri için, enversör kontaklı	100	1,5	8	5SD7444-1	43.004,00	1



5SD7464-1

#### Alçak Gerilim için Aşırı Gerilim Sınırlayıcısı Parafudrlar (C Sınıfı, Sınıf II, Tip 2)

1 kutuplu	20	1,4	1	5SD7461-0	3.019,00	1
1 kutuplu, enversör kontaklı	20	1,4	1	5SD7461-1	3.240,00	1
1 kutuplu, N/PE	20	1	1	5SD7481-0	3.769,00	1
3 kutuplu, TN-C Sistemleri için 3+0 devreli	20	1,4	3	5SD7463-0	8.729,00	1
3 kutuplu, TN-C Sistemleri için 3+0 devreli, enversör kontaklı	20	1,4	3	5SD7463-1	10.309,00	1
4 kutuplu, TT ve TN-S Sistemleri için 3+1 devreli	20	1,4	4	5SD7464-0	10.757,00	1
4 kutuplu, TT ve TN-S Sistemleri için 3+1 devreli, enversör kontaklı	20	1,4	4	5SD7464-1	11.742,00	1

#### Alçak Gerilim için Aşırı Gerilim Sınırlayıcısı Parafudrlar (D Sınıfı, Sınıf III, Tip 3)

2 kutuplu, enversör kontaklı	3	1,5	1	5SD7432-7	5.069,00	1
------------------------------	---	-----	---	-----------	----------	---

Koruma terminalleri için satış birimlerimizle temasa geçiniz.



5SD7434-1



TN-S Sistem



TN-C Sistem

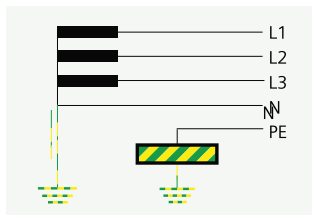

TT Sistem

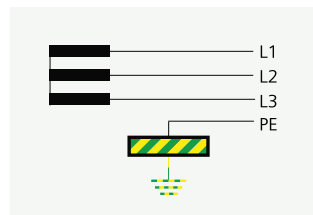

IT Sistem

# SENTRON anahtarlama cihazları

## INSTA Kontaktörler

### Uzaktan kumanda darbe akım şalterleri



5TT5800-0



5TT5830-0



5TT5840-0

Malzeme Cinsi	İşletme Gerilimi Ue V AC	İşletme Akımı Ie V AC	Kumanda Gerilimi Uc V AC	Kontakt		TE *	Sipariş No	Birim Fiyatı TL	Min. Sipariş Adedi
				NO	NC				

#### INSTA KONTAKTÖRLER

- Konutlarda, otellerde, hastanelerde vs... yerlerde kullanılan, standart 35 mm'lik raya montajı yapılan mini Kontaktörler
- Kumanda Gerilimi: (0,85...1,1)xUc
- 50/60 Hz
- Mekanik açma-kapama ömrü: 3 milyon
- İşletme sıcaklığı -5...+55 °C
- Koruma sınıfı IP20

250	20	230	2	-	1	5TT5800-0	1.507,00	1
			1	1		5TT5801-0	1.507,00	1
			-	2		5TT5802-0	1.507,00	1
440	25	230	4	-	2	5TT5830-0	1.789,00	1
			3	1		5TT5831-0	1.789,00	1
			2	2		5TT5832-0	1.789,00	1
			-	4		5TT5833-0	1.789,00	1
440	40	230	4	-	3	5TT5840-0	3.872,00	1
			3	1		5TT5841-0	3.872,00	1
			2	2		5TT5842-0	3.872,00	1
			-	4		5TT5843-0	3.872,00	1
440	63	230	4	-	3	5TT5850-0	5.647,00	1
			3	1		5TT5851-0	5.647,00	1
			2	2		5TT5852-0	5.647,00	1
			-	4		5TT5853-0	5.647,00	1

#### 5TT58 Serisi INSTA Kontaktörler için Yardımcı Kontaktlar

INSTA Kontaktöre maksimum 1 adet kontak takılabilir

230	6	-	2	-	0,5	5TT5910-0	1.744,00	1
AC-15	AC-15'te 4							
230	6	-	1	1	0,5	5TT5910-1	1.744,00	1
AC-15	AC-15'te 4							

Diğer INSTA Kontaktörler için satış birimlerimizle temasa geçiniz.

Malzeme Cinsi	İşletme Gerilimi Ue V AC	İşletme Akımı Ie V AC	Kumanda Gerilimi Uc V AC	Kontakt		TE *	Sipariş No	Birim Fiyatı TL	Min. Sipariş Adedi
				NO	NC				

#### UZAKTAN KUMANDA DARBE AKIM ŞALTERLERİ

- Kumanda Gerilimi: (0,80...1,1)xUc
- Yük altında 50.000 açma-kapama
- İşletme sıcaklığı -10...+40 °C
- Koruma sınıfı IP20
- 
- 

250	16	230	1	-	1	5TT4101-0	1.303,00	1
400	16	230	2	-	1	5TT4102-0	1.908,00	1
400	16	230	3	-	2	5TT4103-0	2.523,00	1
400	16	230	4	-	2	5TT4104-0	3.078,00	1
250	16	230	1	1	1	5TT4105-0	1.908,00	1

Diğer kumanda gerilimli uzaktan kumanda darbe akım şalterleri için satış birimlerimizle temasa geçiniz.

#### Uzaktan Kumanda Darbe Akım Şalterleri için Yardımcı Kontakt

1 CO	250	5	-	-	-	0,5	5TT4900	1.730,00	1
------	-----	---	---	---	---	-----	---------	----------	---

\*TE, 1 otomat için genişlik birimi olup 18 mm'dir.



5TT4101-0



5TT4104-0



5TT4900

# SENTRON koruma cihazları

## Silindirik sigortalar

Malzeme Cinsi	Ölçü mmxmm	Kutup Sayısı	Anma Akımı I <sub>n</sub> (A)	TE*	Sipariş No	Birim Fiyatı TL	Min. Sipariş Adedi
---------------	------------	--------------	-------------------------------	-----	------------	-----------------	--------------------

### SİLİNDİRİK SİGORTALAR (KARTUŞ SİGORTALAR)

#### Silindirik Sigorta Yuvaları (Kartuş Sigorta Yuvaları)



3NW7053

Kumanda devrelerinde, ölçü aletlerinde vs. kullanılır. Yük altında açma-kapama yapılamaz.

8x32	1	20	1	3NW7313	332,00	1
	1+N		1	3NW7353	634,00	1
10x38	3		3	3NW7333	1.014,00	1
	1	32	1	3NW7013	339,00	1
14x51	1+N		1	3NW7053	645,00	1
	3		3	3NW7033	923,00	1
22x58	1	50	1,5	3NW7111	957,00	1
	1+N		3	3NW7151	1.832,00	1
22x58	3		4,5	3NW7131	2.815,00	1
	1	100	2	3NW7211	2.464,00	1
22x58	1+N		4	3NW7251	4.923,00	1
	3		6	3NW7231	6.067,00	1

Kısa devre kesme kapasitesi: 3NW73 için 20 kA, 3NW70, 3NW71 ve 3NW72 için 100 kA'dır.

#### Silindirik Sigorta Yuvaları (Kartuş Sigorta Yuvaları) için Yardımcı Kontaktlar



3NW7901

8x32 ve 10x38	-	6	0,5	3NW7903	3.147,00	1
---------------	---	---	-----	---------	----------	---

\*TE, 1 otomat için genişlik birimi olup 18 mm'dir.

NO : Kapayan kontak (Normalde açık) NC : Açan kontak (Normalde kapalı) CO: Enversör kontak

Malzeme Cinsi	Ölçü mmxmm	Anma Gerilimi Un (V)	Anma Akımı I <sub>n</sub> (A)	Sipariş No	Birim Fiyatı TL	Min. Sipariş Adedi
---------------	------------	----------------------	-------------------------------	------------	-----------------	--------------------

#### Silindirik Sigortalar (Kartuş Sigortalar)



3NW6003-1



3NW6003-1



3NW6120-1



3NW6230-1

Silindirik Sigorta Yuvaları için kullanılan Sigortalar Çalışma Sınıfı : gG

Kumanda devrelerinde, ölçü aletlerinde vs. yapılamaz.

8x32	400	2	3NW6302-1	167,00	10	
		4	3NW6304-1	167,00	10	
		6	3NW6301-1	167,00	10	
		10	3NW6303-1	167,00	10	
		16	3NW6305-1	167,00	10	
		20	3NW6307-1	167,00	10	
10x38	500	2	3NW6002-1	158,00	10	
		4	3NW6004-1	158,00	10	
		6	3NW6001-1	158,00	10	
		8	3NW6008-1	158,00	10	
		10	3NW6003-1	158,00	10	
		12	3NW6006-1	158,00	10	
		16	3NW6005-1	158,00	20	
		20	3NW6007-1	158,00	20	
		25	3NW6010-1	158,00	20	
		400	32	3NW6012-1	158,00	20
		400	50	3NW6120-1	195,00	10
		22x58	500	63	3NW6222-1	455,00
80	3NW6224-1			455,00	10	
100	3NW6230-1			455,00	10	

Kısa devre kesme kapasitesi: 400 V için 20 kA, 500 V için 100 kA'dır.

# SETRON koruma cihazları

## MINIZED ve NEOZED sigortalar - Topraklı priz İşletme saat sayacı - Şalt saatleri



5SG761.



5SG7133



D01



D02



5TE6800

5TE6801



7KT5502



7LF4...



7LF5...

Malzeme Cinsi	Boy	Kutup Sayısı	Anma Akımı <sup>(1)</sup> I <sub>n</sub> (A)	TE*	Sipariş No	Birim Fiyatı TL	Min. Sipariş Adedi
---------------	-----	--------------	---	-----	------------	-----------------	--------------------

### MINIZED YÜK AYIRICILAR ve NEOZED SİĞORTALAR

#### MINIZED Yük Ayırıcılar (NEOZED Sigortası Hariç)

Anma gerilimi U<sub>n</sub>: 230/400 V AC Kumanda devrelerinde, ölçü aletlerinde vs. kullanılır.

D01	1	16	1	5SG7611-OKK16	1.118,00	12
	1+N		2	5SG7651-OKK16	2.279,00	6
	2		2	5SG7621-OKK16	3.039,00	6
	3		3	5SG7631-OKK16	3.789,00	4
D02	3+N		4	5SG7661-OKK16	4.042,00	3
	1	63	1.5	5SG7113	2.279,00	1
	1+N		3	5SG7153	4.042,00	1
	2		3	5SG7123	4.548,00	1
	3		4.5	5SG7133	4.670,00	1
	3+N		6	5SG7163	6.445,00	1

Not : D02 Boy MINIZED Yük Ayırıcılara 5ST3010 yardımcı kontak takılabilir. (1NO+1NC)  
\*TE, 1 otomat için genişlik birimi olup 18 mm'dir.

Malzeme Cinsi	Boy	Anma Akımı <sup>(1)</sup> I <sub>n</sub> (A)	Renk	Sipariş No	Birim Fiyatı TL / Adet	Min. Sipariş Adedi
---------------	-----	---	------	------------	------------------------	--------------------

#### NEOZED Sigortalar (MINIZED Yük Ayırıcılar için)

MINIZED için kullanılan sigortalar 400 V AC, 250 V DC Çalışma sınıfı:GG Kısa Devre Kesme Kapasitesi:50kA AC, 8 kA DC

D01	2	Pembe	5SE2302	79,00	10
	4	Kahverengi	5SE2304	79,00	10
	6	Yeşil	5SE2306	79,00	10
	10	Kırmızı	5SE2310	79,00	10
	16	Gri	5SE2316	79,00	10
D02	20	Mavi	5SE2320	87,00	10
	25	Sarı	5SE2325	87,00	10
	32	Siyah	5SE2332	99,00	10
	35	Siyah	5SE2335	99,00	10
	40	Siyah	5SE2340	99,00	10
	50	Beyaz	5SE2350	99,00	10
	63	Bakır	5SE2363	99,00	10

Malzeme Cinsi	Sipariş No	Birim Fiyatı TL	Min. Sipariş Adedi
---------------	------------	-----------------	--------------------

### TOPRAKLI PRİZ (RAYA MONTAJA UYGUN)

Topraklı Priz 250 V AC, 16 A, 2,5 TE*	5TE6800	1.384,00	1
Kapaklı Topraklı Priz 250 V AC, 16 A, 2,5 TE*	5TE6801	1.637,00	1

### İŞLETME SAAT SAYACI

• Kumanda panoları için 00000.00h sayıcıdır. U <sub>c</sub> =230V AC 50Hz Montaj derinliği 34mm Kumanda pano pencere kesimi 45.2mm x 45.2 mm Koruma IP 65, klemenslerde IP 20'dir.	7KT5502	2.037,00	1
• İşletme saat sayıcısı çerçeve 55x55mm	7KT9020	99,00	1

Değişik gerilim ve frekanstaki işletme saat sayacıları için satış birimlerimizle temasa geçiniz.

Malzeme Cinsi	İşletme Gerilimi U <sub>e</sub> V AC	İşletme Akımı I <sub>e</sub> AAC	Kumanda Gerilimi U <sub>c</sub> V AC	Kontak	TE*	Sipariş No	Birim Fiyatı TL	Min. Sipariş Adedi
---------------	--------------------------------------	----------------------------------	--------------------------------------	--------	-----	------------	-----------------	--------------------

### ŞALT SAATİ

Haftalık Digital Şalt Saati	28 programlı, 50 saat rezerveli	250	16	230	1 CO	2	7LF4511-0	7.837,00	1
Günlük Mekanik Şalt Saati	Rezervesiz	250	16	230	1 NO	1	7LF5300-1	3.537,00	1
100 saat rezerveli	250	16	230	1 NO	1	7LF5301-1	6.928,00	1	

Diğer şalt saatleri için satış birimlerimizle temasa geçiniz.

\*TE, 1 otomat için genişlik birimi olup, 18 mm'dir.

NO: Kapayan kontak (Normalde açık) NC: Açan kontak (Normalde kapalı) CO: Enversör kontak



# SENTRON koruma cihazları

## NH - Bıçaklı sigortalar



3NA6...



3NA38..

Boy	Genişlik (mm)	Anma Gerilimi Un(A)	Anma Akımı In(A)	Normal Tip		Çift Göstergeli ve İzole Kapaklı Tip		Min. Sipariş Adedi
				Sipariş No	Birim Fiyatı TL	Sipariş No	Birim Fiyatı TL	
<b>STEATİT (SERAMİK) GÖVDELİ NH-BIÇAKLI SİGORTALAR</b>								
<b>NH-Bıçaklı Sigorta Buşonları-gL/gG</b>								
000	21	500 V AC/250 V DC	2	3NA3802	265,00	3NA6802	323,00	3
			4	3NA3804	265,00	3NA6804	323,00	3
			6	3NA3801	265,00	3NA6801	323,00	3
			10	3NA3803	265,00	3NA6803	323,00	3
			16	3NA3805	265,00	3NA6805	323,00	3
			20	3NA3807	265,00	3NA6807	323,00	3
			25	3NA3810	265,00	3NA6810	323,00	3
			32	3NA3812	265,00	3NA6812	323,00	3
			35	3NA3814	265,00	3NA6814	323,00	3
			40	3NA3817	265,00	3NA6817	323,00	3
			50	3NA3820	265,00	3NA6820	323,00	3
			63	3NA3822	265,00	3NA6822	323,00	3
			80	3NA3824	265,00	3NA6824	323,00	3
			100	3NA3830	265,00	3NA6830	323,00	3
00	30		125	3NA3832	292,00	3NA6832	373,00	3
			160	3NA3836	292,00	3NA6836	373,00	3
1		500 V AC/250 V DC	80	3NA3124	577,00	3NA6124	779,00	3
			100	3NA3130	577,00	3NA6130	779,00	3
			125	3NA3132	577,00	3NA6132	779,00	3
			160	3NA3136	577,00	3NA6136	779,00	3
	47,2		200	3NA3140	577,00	3NA6140	779,00	3
			250	3NA3144	577,00	3NA6144	779,00	3
2			200	3NA3240	885,00	3NA6240	1.082,00	3
			250	3NA3244	885,00	3NA6244	1.082,00	3
	57,8		300	3NA3250	885,00	3NA6250	1.082,00	3
			315	3NA3252	885,00	3NA6252	1.082,00	3
			400	3NA3260	885,00	3NA6260	1.082,00	3
3	71,2		500	3NA3365	1.684,00	-	-	3
			630	3NA3372	1.684,00	-	-	3
4	101,8		800	3NA3475	14.598,00	-	-	1
			1000	3NA3480	16.140,00	-	-	1
			1250	3NA3482	16.662,00	-	-	1

### NH-Bıçaklı Sigorta Monofaze Altlıkları\*

000,00	34	690 V AC/250 V DC	160	3NH3030	467,00		3
1	49	690 V AC/440 V DC	250	3NH3230	1.325,00		3
2			400	3NH3330	1.460,00		1
3			630	3NH3430	2.198,00		1
4	102		1250	3NH3530	11.457,00		1

<sup>3</sup> Steatit (Seramik) gövdeli

<sup>3</sup> Saf ve yüksek vasıflı Quartz dolgu kumlu

<sup>3</sup> Nominal kısa devre kesme kapasitesi AC 120kA

<sup>3</sup> Düşük güç kayıpları

<sup>3</sup> Yüksek hassasiyet ve selektive

Yukarıdakilere ek olarak 3NA6 Serisi çift göstergeli NH-Bıçaklı Sigorta buşonlarının avantajları ;

<sup>3</sup> İlave ön yüzey bayrak göstergeli

<sup>3</sup> İzole edilmiş alt ve üst kapaklı

\* SITOR Hızlı Sigortalar ile kullanılan NH-Bıçaklı sigorta monofaze altlıklarının anma gerilimi: 1000V AC

Farklı NH-Bıçaklı sigorta buşonları ve altlıkları için satış birimlerimizle temasa geçiniz.



3NH3030



3NH3030



3NH3330



3NH3430



3NH3530

# SENTRON koruma cihazları

## NH - Bıçaklı sigortalar



3NE18...



3NE12...



3NE13...



3NE32...



3NE33...

Kullanılacak Bıçaklı Sigorta Monofaze Altlıkların Boyu	Genişlik (mm)	Anma Akımı I <sub>n</sub> (A)	Sipariş No	Birim Fiyatı TL	Min. Sipariş Adedi
--	---------------	-------------------------------	------------	-----------------	--------------------

### SITOR HIZLI SİGORTA BUŞONLARI (Bıçaklı Tip) - 690 V AC, gS

000	21	16	3NE1813-0	1.608,00	3
		20	3NE1814-0	1.608,00	3
		25	3NE1815-0	1.608,00	3
		35	3NE1803-0	1.608,00	3
		40	3NE1802-0	1.608,00	3
00	30	50	3NE1817-0	1.608,00	3
		63	3NE1818-0	1.608,00	3
		80	3NE1820-0	1.713,00	3
		100	3NE1021-0	1.968,00	3
		125	3NE1022-0	1.968,00	3
1	52	160	3NE1224-0	4.304,00	3
		200	3NE1225-0	4.478,00	3
		250	3NE1227-0	4.849,00	3
		315	3NE1230-0	5.228,00	3
		350	3NE1331-0	6.910,00	3
2	60	400	3NE1332-0	7.273,00	3
		450	3NE1333-0	7.375,00	3
		500	3NE1334-0	7.375,00	3
		630	3NE1436-0	7.459,00	3
		710	3NE1437-0	13.853,00	3

### SITOR HIZLI SİGORTA BUŞONLARI (Bıçaklı Tip / M10) - 1000 V AC\*, aR

1	52	250	3NE3227	5.537,00	3
		315	3NE3230-0B	5.723,00	3
		350	3NE3231	6.820,00	3
		400	3NE3232-0B	6.893,00	3
		450	3NE3233	7.098,00	3
3	60	500	3NE3334-0B	7.505,00	3
		560	3NE3335	7.799,00	3
		630	3NE3336	8.208,00	3
		710	3NE3337-8	8.408,00	3
		800	3NE3338-8	9.089,00	3
		900	3NE3340-8	10.150,00	3

İşletme Sınıfı aR: Yalnız kısa devreye karşı koruma sağlar. Devrenin aşırı akımlara karşı korunabilmesi için ilave tedbirler alınmalıdır.

\* 3NE3337-8 için anma gerilimi 900 V AC

\* 3NE3338-8 için anma gerilimi 800 V AC

\* 3NE3340-8 için anma gerilimi 690 V AC

SITOR Hızlı Sigortalar ile kullanılan NH-Bıçaklı sigorta monofaze altlıkların anma gerilimi: 1000V AC

Diğer anma akımı ve anma gerilimi değerindeki SITOR hızlı sigortalar için satış birimlerimizle temasa geçiniz.

Not : Yukarıdaki SITOR sigortalar için NH-Bıçaklı sigorta monofaze altlıkları kullanılır.

# SENTRON koruma cihazları

NH - Bıçaklı sigortalar için yardımcı donanımlar

DIAZED sigortalar



3NX1015



3NX202...



3NG1...



5SB2...



5SB4...

5SC2...



5SH1..

Malzeme Cinsi	Sipariş No	Birim Fiyatı TL	Min. Sipariş Adedi
---------------	------------	-----------------	--------------------

## NH-BIÇAKLI SİGORTALAR İÇİN YARDIMCI DONANIMLAR

Malzeme Cinsi	Sipariş No	Birim Fiyatı TL	Min. Sipariş Adedi
<b>Pens (Ellik)</b>	3NX1015	1.404,00	1
Boy 000, 00, 1, 2, 3 ve 4 için			
<b>Ayırıcı Plaka</b>	3NX2023	164,00	2
Boy 000, 00	3NX2024	203,00	2
Boy 1	3NX2025	243,00	2
Boy 2	3NX2026	310,00	2
Boy 3			
<b>Kontak Kapağı</b>	3NX3105	184,00	2
Boy 000, 00	3NX3106	285,00	2
Boy 1	3NX3107	285,00	2
Boy 2	3NX3108	343,00	2
Boy 3			
<b>Yalıtımlı Geçiş Çubuğu</b>	3NG1002	1.705,00	1
Boy 000, 00	3NG1202	3.389,00	1
Boy 1	3NG1302	5.069,00	1
Boy 2	3NG1402	6.745,00	1
Boy 3	3NG1503	15.240,00	1
Boy 4 (Yalıtımsız)			

Malzeme Cinsi	Anma Akımı (A)	Sipariş No	Birim Fiyatı TL	Min. Sipariş Adedi
---------------	----------------	------------	-----------------	--------------------

## PORSELEN DIAZED SİGORTALAR

Malzeme Cinsi	Anma Akımı (A)	Sipariş No	Birim Fiyatı TL	Min. Sipariş Adedi	
<b>Sigorta Buşonu Gecikmeli</b>					
500 V	DII / E27	2	5SB211	99,00	25
		4	5SB221	99,00	25
		6	5SB231	99,00	25
		10	5SB251	99,00	25
		16	5SB2611	99,00	25
		20	5SB2711	99,00	25
		25	5SB2811	99,00	25
		35	5SB4111	193,00	25
	DIII / E33	50	5SB4211	193,00	25
<b>Standart Sigorta Kapağı</b>					
500V	DII / E27	25	5SH122	164,00	50
	DIII / E33	63	5SH123	235,00	30
<b>Viskontak</b>					
500V	Pembe	2	5SH310	65,00	25
	Kahve	4	5SH311	65,00	25
	Yeşil	6	5SH312	65,00	25
	Kırmızı	10	5SH313	65,00	25
	Gri	16	5SH314	65,00	25
	Mavi	20	5SH315	65,00	25
	Sarı	25	5SH316	108,00	25
	Siyah	35	5SH317	127,00	25
	Beyaz	50	5SH318	127,00	25
	Bakır	63	5SH320	127,00	25

# SIRIUS anahtarlama cihazları

## Yeni nesil SIRIUS Kontaktörler

Boy	Anma Gücü <sup>(1)</sup> (kW)	Anma Akımı <sup>(1)</sup> (A)	Akım I <sub>e2</sub> (A)	Yardımcı Kontak NO NC	Sipariş No	Birim Fiyatı TL	Min. Sipariş Adedi
-----	-------------------------------	-------------------------------	--------------------------	-----------------------	------------	-----------------	--------------------

### YENİ NESİL SIRIUS KONTAKTÖRLER (Bobin Gerilimi 230V AC) Vida Bağlantılı



Boy S00

Boy : S00	3	7	18	1 -	3RT2015-1AP01	1.200,00	1
	3	7	18	- 1	3RT2015-1AP02	1.200,00	1
	4	9	22	1 -	3RT2016-1AP01	1.245,00	1
	4	9	22	- 1	3RT2016-1AP02	1.245,00	1
	5.5	12	22	1 -	3RT2017-1AP01	1.535,00	1
	5.5	12	22	- 1	3RT2017-1AP02	1.535,00	1
	7.5	16	22	1 -	3RT2018-1AP01	1.878,00	1
	7.5	16	22	- 1	3RT2018-1AP02	1.878,00	1



Boy S2

Boy : S0	4	9	40	1 1	3RT2023-1AP00	1.395,00	1
	5.5	12	40	1 1	3RT2024-1AP00	1.565,00	1
	7.5	17	40	1 1	3RT2025-1AP00	2.037,00	1
	11	25	40	1 1	3RT2026-1AP00	2.804,00	1
	15	32	50	1 1	3RT2027-1AP00	4.165,00	1
	18.5	38	50	1 1	3RT2028-1AP00	4.679,00	1



Boy S3

Boy : S2	18.5	41	60	1 1	3RT2035-1AP00	4.763,00	1
	22	51	70	1 1	3RT2036-1AP00	6.160,00	1
	30	65	80	1 1	3RT2037-1AP00	8.760,00	1
	37	80	90	1 1	3RT2038-1AP00	9.635,00	1
Boy : S3	37	80	125	1 1	3RT2045-1AP00	10.748,00	1
	45	95	130	1 1	3RT2046-1AP00	13.043,00	1
	55	110	130	1 1	3RT2047-1AP00	17.532,00	1

Not: Kontaktörlerde farklı bobin gerilimi istenirse sipariş numaralarının 11. ve 12. hanelerine PO yerine AC24V için B0, AC110V için F0 gelecektir. Liste fiyatında değişiklik olmayacaktır.

### AC KONTAKTÖRLER (Bobin Gerilimi 230V AC / DC) 2NO+2NC KONTAKLI Vida Bağlantılı

Boy S6

Boy : S6	55	115	160	2 2	3RT1054-1AP36	18.845,00	1
	75	150	185	2 2	3RT1055-6AP36	22.145,00	1
	90	185	215	2 2	3RT1056-6AP36	26.855,00	1



Boy S12

Boy : S10	110	225	275	2 2	3RT1064-6AP36	29.509,00	1
	132	265	330	2 2	3RT1065-6AP36	46.644,00	1
	160	300	330	2 2	3RT1066-6AP36	51.117,00	1

Boy : S12	200	400	430	2 2	3RT1075-6AP36	65.309,00	1
	250	500	610	2 2	3RT1076-6AP36	99.285,00	1

Boy : S14	335	630	700	4 4	3TF6844-0CM7	138.384,00	1
	450	820	910	4 4	3TF6944-0CM7	194.323,00	1

Frekans konvertörlü uygulamalar için

	335	630	700	3 3	3TF6833-1QL7	166.650,00	1
--	-----	-----	-----	-----	--------------	------------	---

### DC BOBİNLİ KONTAKTÖRLER (Bobin Gerilimi 24V DC)

### Vida Bağlantılı



Boy S0

Boy : S00	3	7	18	1 -	3RT2015-1BB41	1.342,00	1	
	3	7	18	- 1	3RT2015-1BB42	1.342,00	1	
	4	9	22	1 -	3RT2016-1BB41	1.547,00	1	
	4	9	22	- 1	3RT2016-1BB42	1.547,00	1	
	5.5	12	22	1 -	3RT2017-1BB41	1.793,00	1	
	5.5	12	22	- 1	3RT2017-1BB42	1.793,00	1	
	7.5	16	22	1 -	3RT2018-1BB41	2.727,00	1	
	7.5	16	22	- 1	3RT2018-1BB42	2.727,00	1	
	Boy : S0	4	9	40	1 1	3RT2023-1BB40	2.532,00	1
		5.5	12	40	1 1	3RT2024-1BB40	2.760,00	1
7.5		17	40	1 1	3RT2025-1BB40	3.409,00	1	
11		25	40	1 1	3RT2026-1BB40	4.058,00	1	
15		32	50	1 1	3RT2027-1BB40	5.582,00	1	
18.5		38	50	1 1	3RT2028-1BB40	6.579,00	1	

Not: Kontaktörlerde farklı bobin gerilimi istenirse sipariş numaralarının 11. ve 12. hanelerine B4 yerine DC110V için F4, DC48V için W4 gelecektir. Liste fiyatında değişiklik olmayacaktır.



# SIRIUS anahtarlama cihazları

## Yeni nesil SIRIUS Kontaktörler



Boy S2

Boy	Anma Gücü <sup>(1)</sup> (kW)	Anma Akımı <sup>(1)</sup> (A)	Akım Ie <sup>(2)</sup> (A)	Yardımcı Kontakt NO NC	Sipariş No	Birim Fiyatı TL	Min. Sipariş Adedi
-----	-------------------------------	-------------------------------	----------------------------	------------------------	------------	-----------------	--------------------

### AC KONTAKTÖRLER (Geniş bobin gerilimi aralığı 20-33V AC / DC, entegre edilmiş varistör ile)

Vida Bağlantılı

Boy : S2  
(Entegre edilmiş varistör ile)

18.5	41	60	1	1	3RT2035-1NB30	6.653,00	1	
22	51	70	1	1	3RT2036-1NB30	8.760,00	1	
30	65	80	1	1	3RT2037-1NB30	12.329,00	1	
37	80	90	1	1	3RT2038-1NB30	13.467,00	1	
Boy : S3	37	80	125	1	1	3RT2045-1NB30	15.022,00	1
45	95	130	1	1	3RT2046-1NB30	17.492,00	1	
55	110	130	1	1	3RT2047-1NB30	18.845,00	1	

(1) AC-2 ve AC-3 kullanma kategorisinde anma gücü (400V / 50Hz 'de asenkron motor gücü ve anma akımı)

(2) Ie ,AC-1 'de 40 °C, muhit sıcaklığında, 690V işletme gerilimine kadar kontaktların anahtarlama yapabileceği azami akım değeridir

Boy	Anma Akımı (AC-1) (A)	Yardımcı Kontakt NO NC	Sipariş No	Birim Fiyatı TL	Min. Sipariş Adedi
-----	-----------------------	------------------------	------------	-----------------	--------------------

### DÖRT KUTUPLU GÜÇ KONTAKTÖRLER, AC 230V BOBİNLİ SIRIUS SERİSİ

S00	18	-	-	3RT2316-1AP00	1.429,00	1
S00	22	-	-	3RT2317-1AP00	1.592,00	1
S0	35	1	1	3RT2325-1AP00	2.509,00	1
S0	40	1	1	3RT2326-1AP00	3.537,00	1
S0	50	1	1	3RT2327-1AP00	5.517,00	1
S2	60	1	1	3RT2336-1AP00	6.834,00	1
S2	110	1	1	3RT2337-1AP00	9.409,00	1
S3	140	1	1	3RT2346-1AP00	17.845,00	1
S3	160	1	1	3RT2348-1AP00	20.765,00	1
S6	200	2	2	3RT1355-6AP36	29.444,00	1
S10	275	2	2	3RT1363-6AP36	43.577,00	1
S10	350	2	2	3RT1364-6AP36	65.368,00	1
S12	400	2	2	3RT1373-6AP36	70.663,00	1
S12	500	2	2	3RT1374-6AP36	84.798,00	1
S12	525	2	2	3RT1375-6AP36	93.632,00	1

Not: 3RT23 tip Kontaktörlerde bobin gerilimi AC 230V'dur.

3RT13 tip Kontaktörlerde bobin gerilimi AC/DC 100/250V'dur.

Mekanik kilitler ürün boylarına göre Sayfa 32'den seçilecektir.

Boy	Anma Akımı (AC-1) (A)	Yardımcı Kontakt NO NC	Sipariş No	Birim Fiyatı TL	Min. Sipariş Adedi
-----	-----------------------	------------------------	------------	-----------------	--------------------

### ÜÇ KUTUPLU GÜÇ KONTAKTÖRLER (ENDÜKTİF OLMAYAN YÜKLER İÇİN) AC-1

S3	140	1	1	3RT2446-1AP00	8.188,00	1
S3	160	1	1	3RT2448-1AP00	9.980,00	1
S6	275	2	2	3RT1456-6AP36	14.337,00	1
S10	400	2	2	3RT1466-6AP36	31.684,00	1
S10	500	2	2	3RT1467-6AP36	40.594,00	1
S12	690	2	2	3RT1476-6AP36	52.870,00	1
	900	2	2	3RT1481-6AP36	90.694,00	1
	1050	2	2	3RT1482-6AP36	109.900,00	1
	1260	2	2	3RT1483-6AP36	154.059,00	1
	1700	2	2	3RT1485-6AP36	201.980,00	1
	2100	2	2	3RT1486-6AP36	287.128,00	1
	2650	2	2	3RT1487-6AP36	405.942,00	1

Not: 3RT24 tip Kontaktörlerde bobin gerilimi AC 230V'dur.

3RT14 tip Kontaktörlerde bobin gerilimi AC/DC 220V'dur.



3RT23...-

3RT13...-



3RT.4...-

# SIRIUS anahtarlama cihazları

## Yeni nesil SIRIUS Kontaktör aksesuarları



3RH2911-1FA...

Boy	Kontak NO NC	Sipariş No	Birim Fiyatı TL	Min. Sipariş Adedi
<b>YARDIMCI KONTAK BLOKLARI</b>				
<b>Tüm Kontaktör ve Yardımcı Kontaktörlere Takılabilen Tipler</b>			<b>Vida Bağlantılı</b>	
Boy S00-S3	2NO+2NC	3RH2911-1FA22	534,00	1
Boy S00-S3	4NO	3RH2911-1FA40	534,00	1
Boy S00-S3	4NC	3RH2911-1FA04	534,00	1
Boy S00-S3	1NO	3RH2911-1AA10	280,00	1
Boy S00-S3	1NC	3RH2911-1AA01	280,00	1
Boy S00-S3	1NO+1NC	3RH2911-1HA11	373,00	1
Boy S00-S3	1NO+1NC	3RH2911-1LA11	373,00	1
Boy S00-S3	2NO	3RH2911-1LA20	373,00	1
Boy S00-S3	1NO+3NC	3RH2911-1HA13	534,00	1
Boy S00-S3	3NO+1NC	3RH2911-1HA31	534,00	1
Boy S00	2NO (Yandan montaj)	3RH2911-1DA20	439,00	1
Boy S00	2NC (Yandan montaj)	3RH2911-1DA02	439,00	1
Boy S00	1NO+1NC (Yandan montaj)	3RH2911-1DA11	439,00	1
Boy S00-S3	1NO+1NC (Yandan montaj)	3RH2921-1DA11	439,00	1
Boy S00-S3	2NO (Yandan montaj)	3RH2921-1DA20	439,00	1
Boy S6-S12	1NO+1NC (Yandan montaj)	3RH1921-1DA11	439,00	1
Boy S6-S12	1NO+1NC (Yandan montaj)	3RH1921-1EA11	439,00	1
Boy S6-S12	2NO (Yandan montaj)	3RH1921-1EA20	439,00	1
Boy S6-S12	1NO (Önden montaj)	3RH1921-1CA10	280,00	1
Boy S6-S12	1NC (Önden montaj)	3RH1921-1CA01	280,00	1

### 3RT2 Kontaktör ve Takılabilen Aksesuarlar

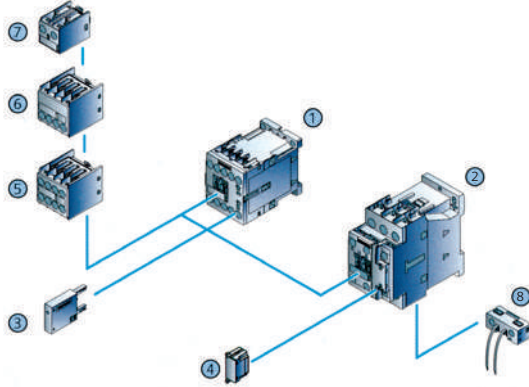

#### Takılabilen Aksesuarlar

- ① Kontaktör Boy S00
- ② Kontaktör Boy S0
- ③ Düşük gerilim sınırlama Ledli/Ledsiz Boy S00
- ④ Düşük gerilim sınırlama Ledli/Ledsiz Boy S0
- ⑤ 4 kutuplu yardımcı kontak
- ⑥ 2 kutuplu yardımcı kontak
- ⑦ 1 kutuplu yardımcı kontak
- ⑧ Bobin bağlantı modülü

# SIRIUS anahtarlama cihazları

## Yeni nesil SIRIUS Kontaktör aksesuarları



3RT2916-1JL00

Malzeme Cinsi	Sipariş No	Birim Fiyatı TL	Min. Sipariş Adedi	
<b>YENİ NESİL SIRIUS KONTAKTÖRLER ÜZERİNE TAKILABİLEN AKSESUARLAR</b>				
Yedek Bobin S0 boy	3RT2023, 2024,2025 için 230 V AC	3RT2924-5AP01	612,00	1
Yedek Bobin S0 boy	3RT2023, 2024,2025 için 24 V AC	3RT2924-5AB01	612,00	1
Yedek Bobin S0 boy	3RT2026, 2027,2028 için 230 V AC	3RT2926-5AP01	748,00	1
Yedek Bobin S0 boy	3RT2026, 2027,2028 için 24 V AC	3RT2926-5AB01	748,00	1
Yedek Bobin S2 boy	3RT203. için 230V AC	3RT2934-5AP01	829,00	1
Yedek Bobin S3 boy	3RT204. için 230V AC	3RT2944-5AP01	1.002,00	1
Yedek Bobin S6 boy	3RT105 ve 145 için 230V AC	3RT1955-5AP31	4.058,00	1
Yedek Bobin S10 boy	3RT106 ve 146 için 230V AC	3RT1965-5AP31	5.010,00	1
Yedek Bobin S12 boy	3RT107 ve 147 için 230V AC	3RT1975-5AP31	5.335,00	1
Varistör Boy: S00	24..48V AC - 24..70V DC	3RT2916-1BB00	332,00	1
	127... 240V AC Ledsiz	3RT2916-1BD00	332,00	1
	127... 240V AC Ledli	3RT2916-1JL00	388,00	1
RC Eleman Boy: S00	127... 240V AC Ledsiz	3RT2916-1CD00	332,00	1
	Entegre Diyotlu 24V DC Ledsiz	3RT2916-1DG00	350,00	1
Varistör Boy: S0	127... 240V AC Ledsiz	3RT2926-1BD00	459,00	1
	127... 240V AC Ledli	3RT2926-1JL00	459,00	1
RC Eleman Boy: S0	127... 240V AC Ledsiz	3RT2926-1CD00	498,00	1
	Entegre Diyotlu 24V DC Ledsiz	3RT2926-1ER00	563,00	1
Varistör Boy: S2, S3	24..48V AC - 24..70V DC	3RT2936-1BB00	495,00	1
	127... 240V AC, 150...250V DC	3RT2936-1BD00	524,00	1
RC Eleman Boy: S2,S3	24..48V AC - 24..70V DC	3RT2936-1CB00	524,00	1
	127... 240V AC, 150...250V DC	3RT2936-1CD00	583,00	1
Mekanik Kilitleme Kiti (Bağlantı klipsleri, Üst ve alt akım bağlantı parçası dahil)	Boy S00 Boy S0 Boy S2	3RA2913-2BB1	878,00	1
		3RA2923-2BB1	1.523,00	1
		3RA2933-2BB1	1.818,00	1
Yedek Kontak Takımı S2 boy	3RT2035 için	3RT2935-6A	2.240,00	1
Yedek Kontak Takımı S2 boy	3RT2036 için	3RT2936-6A	3.152,00	1
Yedek Kontak Takımı S2 boy	3RT2037 için	3RT2937-6A	3.512,00	1
Yedek Kontak Takımı S2 boy	3RT2038 için	3RT2938-6A	4.158,00	1
Yedek Kontak Takımı S3 boy	3RT2045 için	3RT2945-6A	4.243,00	1
Yedek Kontak Takımı S3 boy	3RT2046 için	3RT2946-6A	5.382,00	1
Yedek Kontak Takımı S3 boy	3RT2047 için	3RT2947-6A	6.928,00	1
Yedek Kontak Takımı S6 boy	3RT1054 için	3RT1954-6A	8.295,00	1
Yedek Kontak Takımı S6 boy	3RT1055 için	3RT1955-6A	10.833,00	1
Yedek Kontak Takımı S6 boy	3RT1056 için	3RT1956-6A	13.343,00	1
Yedek Kontak Takımı S10 boy	3RT1064 için	3RT1964-6A	17.344,00	1
Yedek Kontak Takımı S10 boy	3RT1065 için	3RT1965-6A	20.575,00	1
Yedek Kontak Takımı S10 boy	3RT1066 için	3RT1966-6A	25.444,00	1
Yedek Kontak Takımı S12 boy	3RT1075 için	3RT1975-6A	28.800,00	1
Yedek Kontak Takımı S12 boy	3RT1076 için	3RT1976-6A	33.747,00	1

# SIRIUS anahtarlama cihazları

## SIRIUS yardımcı Kontaktörler ve 3RV29 bara besleme modülleri



3RH21..-

Gerilim (V)	Kontakt NO NC	Akım (AC-12)	Sipariş No	Birim Fiyatı TL	Min. Sipariş Adedi
-------------	---------------	--------------	------------	-----------------	--------------------

### YENİ NESİL SIRIUS YARDIMCI KONTAKTÖRLER

#### Yardımcı Kontaktörler BOY S00

#### Vida Bağlantılı

230 V AC	4NO	10A	3RH2140-1AP00	1.277,00	1
	3NO-1NC		3RH2131-1AP00	1.277,00	1
	2NO+2NC		3RH2122-1AP00	1.277,00	1
24 V DC	4NO	10A	3RH2140-1BB40	1.469,00	1
	3NO-1NC		3RH2131-1BB40	1.469,00	1
	2NO+2NC		3RH2122-1BB40	1.469,00	1
110 V AC	4NO	10A	3RH2140-1AF00	1.277,00	1
	3NO-1NC		3RH2131-1AF00	1.277,00	1
	2NO+2NC		3RH2122-1AF00	1.277,00	1
110 V DC	4NO	10A	3RH2140-1BF40	1.469,00	1
	3NO-1NC		3RH2131-1BF40	1.469,00	1
	2NO+2NC		3RH2122-1BF40	1.469,00	1
24 V AC	4NO	10A	3RH2140-1AB00	1.277,00	1
	3NO-1NC		3RH2131-1AB00	1.277,00	1
	2NO+2NC		3RH2122-1AB00	1.277,00	1

Malzeme Cinsi	Sipariş No	Birim Fiyatı TL	Min. Sipariş Adedi
---------------	------------	-----------------	--------------------

### 3RV29 BARA BESLEME MODÜLLERİ

3 Fazlı toplu besleme modülü	Soldan beslemeli S00,S0 Boy için	3RV2917-1A	787,00	1
3 Fazlı ilave besleme modülü	2 Şalter için	3RV2917-4A	495,00	1
3 Fazlı ilave besleme modülü	3 Şalter için	3RV2917-4B	640,00	1
Bara bağlantı soketi	S00 Boy için, vidalı tip	3RV2917-5CA00	155,00	1
Bara bağlantı soketi	S0 Boy için, vidalı tip	3RV1927-5AA00	155,00	1
Klemens bloğu		3RV2917-5D	577,00	1
Modül birleştirme parçası		3RV2917-5BA00	215,00	1
Modül sonlandırma parçası		3RV2917-6A	50,00	10
Besleme için bağlantı modülü		3RV2917-5FA00	343,00	1

Not: 3RV29 bara besleme modüllerini kullanarak her bir modülde maksimum 63A'lık motor çıkışı planlayabilirsiniz.

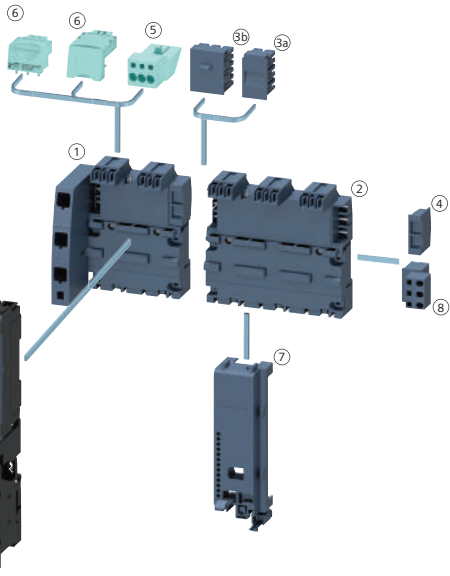

- ① 3 Fazlı toplu besleme modülü
- ② 3 Fazlı ilave besleme modülü
- ③a Modül birleştirme parçası
- ③b Modül birleştirme parçası
- ④ Modül sonlandırma parçası
- ⑤ Besleme için bağlantı soketi
- ⑥ Bara bağlantı soketi
- ⑦ Koruma kapağı
- ⑧ Klemens bloğu

# SIRIUS koruma cihazları

## Yeni nesil SIRIUS motor koruma şalteri

Malzeme Cinsi	Kısa Devre Kesme Kapasitesi Icu	Boy	Termik Ayar Sahası (A)	Sipariş No	Birim Fiyatı TL	Min. Sipariş Adedi
---------------	---------------------------------	-----	------------------------	------------	-----------------	--------------------

### YENİ NESİL SIRIUS MOTOR KORUMA ŞALTERLERİ

### Vida Bağlantılı



3RV2011-..



3RV2021-..



3RV2031-..



3RV2041-..

60°C Pano içi sıcaklıkta bitişik montaja uygun. Termik ve kısa devre korumalı, Raya montaja uygun

100kA	S00	0.22-0.32	3RV2011-0DA10	2.143,00	1
100kA		0.28-0.4	3RV2011-0EA10	2.143,00	1
100kA		0.35-0.5	3RV2011-0FA10	2.143,00	1
100kA		0.45-0.63	3RV2011-0GA10	2.143,00	1
100kA		0.55-0.8	3RV2011-0HA10	2.268,00	1
100kA		0.7-1	3RV2011-0JA10	2.268,00	1
100kA		0.9-1.25	3RV2011-0KA10	2.355,00	1
100kA		1.1-1.6	3RV2011-1AA10	2.355,00	1
100kA		1.4-2	3RV2011-1BA10	2.473,00	1
100kA		1.8-2.5	3RV2011-1CA10	2.473,00	1
100kA		2.2-3.2	3RV2011-1DA10	2.473,00	1
100kA		2.8-4	3RV2011-1EA10	2.473,00	1
100kA		3,5-5	3RV2011-1FA10	2.473,00	1
100kA		4.5-6.3	3RV2011-1GA10	2.473,00	1
100kA		5.5-8	3RV2011-1HA10	2.473,00	1
100kA		7-10	3RV2011-1JA10	2.747,00	1
100kA		9-12.5	3RV2011-1KA10	2.747,00	1
55kA		10-16	3RV2011-4AA10	2.767,00	1
55kA	S0	10-16	3RV2021-4AA10	3.035,00	1
55kA		13-20	3RV2021-4BA10	3.104,00	1
55kA		16-22	3RV2021-4CA10	3.212,00	1
55kA		18-25	3RV2021-4DA10	3.570,00	1
55kA		23-28	3RV2021-4NA10	4.917,00	1
55kA		27-32	3RV2021-4EA10	4.917,00	1
20kA		30-36	3RV2021-4PA10	6.814,00	1
20kA		34-40	3RV2021-4FA10	7.865,00	1
65kA	S2	32-40	3RV2031-4UA10	8.485,00	1
65kA		35-45	3RV2031-4VA10	9.074,00	1
65kA		42-52	3RV2031-4WA10	9.365,00	1
65kA		49-59	3RV2031-4XA10	9.365,00	1
65kA		54-65	3RV2031-4JA10	9.365,00	1
65kA		62-73	3RV2031-4KA10	10.280,00	1
65kA		70-80	3RV2031-4RA10	10.900,00	1
65kA	S3	45-63	3RV2041-4JA10	10.014,00	1
65kA		57-75	3RV2041-4KA10	11.050,00	1
65kA		65-84	3RV2041-4RA10	11.640,00	1
65kA		75-93	3RV2041-4YA10	11.844,00	1
65kA		80-100	3RV2041-4MA10	12.520,00	1

Not: 100A'den yüksek motor çıkışları için Sf. 54 de bulunan 3VA2 serisi Motor Koruma Şalterlerinden seçim yapılabilir.



# SIRIUS koruma cihazları

## Yeni nesil SIRIUS motor koruma şalter aksesuarları

Malzeme Cinsi	Sipariş No	Birim Fiyatı TL	Min. Sipariş Adedi
<b>YENİ NESİL SIRIUS MOTOR KORUMA ŞALTERLERİNE MONTE EDİLEBİLEN AKSESUARLAR</b>			
Yardımcı kontak, üstten yatay montajlı (1C/0)* (1NO+1NC)	3RV2901-1D	339,00	1
Yandan montajlı, vidalı (1NO+1NC)	3RV2901-1E	382,00	1
Yandan montajlı, vidalı (2NO)	3RV2901-1A	382,00	1
	3RV2901-1B	382,00	1
Aşırı akım ve kısa devre ihbarı için alarm şalteri (2NO+2NC)	3RV2921-1M	779,00	1
Düşük gerilim bobini AC 230 V	3RV2902-1AP0	1.073,00	1
DC 24 V	3RV2902-1AB4	2.857,00	1
Açtırma bobini AC 210... 240 V	3RV2902-1DP0	1.073,00	1
DC 24 V	3RV2902-1DB0	1.073,00	1
S00 Kontaktör-S00/S0 Güç şalteri ara bağlantı parçası, AC/DC kullanım	3RA1921-1DA00	215,00	1
S0 Kontaktör-S00/S0 Güç şalteri ara bağlantı parçası, AC kullanım	3RA2921-1AA00	232,00	1
S0 Kontaktör-S00/S0 Güç şalteri ara bağlantı parçası, DC kullanım	3RA2921-1BA00	232,00	1
S2 Kontaktör-S2 Güç şalteri ara bağlantı parçası, AC/DC kullanım	3RA2931-1AA00	538,00	1
S3 Kontaktör-S3 Güç şalteri ara bağlantı parçası, AC/DC kullanım	3RA1941-1AA00	605,00	1
Kapı tahrik mekanizması 130 mm siyah	3RV2926-1B	1.802,00	1
Kapı tahrik mekanizması 130 mm kırmızı / sarı	3RV2926-1C	2.357,00	1
Plastik muhafaza kutusu, 54 mm genişlik, siyah	3RV1923-1CA00	770,00	1
Plastik muhafaza kutusu, 72 mm genişlik, siyah	3RV1923-1DA00	779,00	1
Plastik muhafaza kutusu, 54 mm genişlik, acil stop	3RV1923-1FA00	807,00	1
Plastik muhafaza kutusu, 72 mm genişlik, acil stop	3RV1923-1GA00	875,00	1
5 Şalter için 3 fazlı bara bağlantı parçası boy S00, S0 45 mm	3RV1915-1DB	654,00	1
5 Şalter için 3 fazlı bara bağlantı parçası boy S00, S0 55 mm	3RV1915-2DB	770,00	1
4 Şalter için 3 fazlı bara bağlantı parçası boy S2, 75 mm	3RV1935-3C	1.039,00	1
4 Şalter için 3 fazlı bara bağlantı parçası boy S2, 55 mm	3RV1915-1AB	847,00	1
2 Şalter için 3 fazlı bara bağlantı parçası boy S00-S0, 45 mm	3RV1935-1C	909,00	1
3 fazlı besleme klemensi boy S00, S0	3RV2925-5AB	359,00	1
3 fazlı besleme klemensi boy S2	3RV2935-5A	619,00	1
Koruma kapağı boy S00, S0	3RV1915-6AB	79,00	10
Koruma kapağı boy S2	3RV1935-6A	127,00	5



3RV2901-1E



3RV2901-1A



3RV2902-1AP0



3RV2926-1B

### 3RV2 Motor Koruma Şalteri ve Takılabilen Aksesuarlar

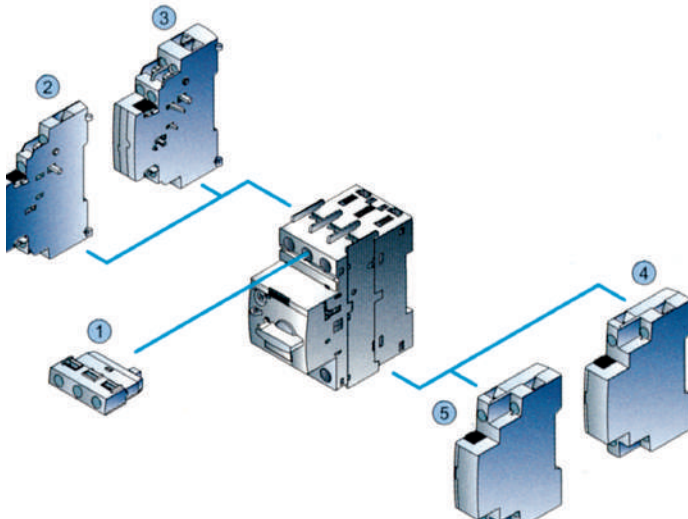

#### Takılabilen Aksesuarlar

- ① Yatay montajlı yardımcı kontak
- ② Yandan montajlı yardımcı kontak
- ③ Yandan montajlı 4 kontaklı yardımcı kontak
- ④ Açtırma rölesi
- ⑤ Düşük gerilim rölesi

# SIRIUS koruma cihazları

## Yeni nesil SIRIUS termik röleler ve elektronik termik röleler

Malzeme Cinsi	Boy	Termik Ayar Sahası (A)	Sipariş No (Raya Montajlı)	Birim Fiyatı TL	Sipariş No (Kontaktöre Direkt Montajlı)	Birim Fiyatı TL	Min. Sipariş Adedi
---------------	-----	------------------------	----------------------------	-----------------	---	-----------------	--------------------

### YENİ NESİL SIRIUS TERMİK RÖLELER

### Vida Bağlantılı



3RU2..  
Raya  
Montajlı tip

- Faz korumalı, 60°C pano içi sıcaklığa uygun

- El ve otomatik konumlu,

- 1NO+1NC yardımcı kontaklı

- Şalt pozisyon göstergeli

- Stop ve test butonlu



3RU2126-..  
Kontaktöre  
montajlı tip



3RU2136-..  
Kontaktöre  
montajlı tip



3RU2146-..



3RB3016-1..



3RB20-..



3RB2056-1FW2

Malzeme Cinsi	Boy	Termik Ayar Sahası (A)	Sipariş No (Raya Montajlı)	Birim Fiyatı TL	Sipariş No (Kontaktöre Direkt Montajlı)	Birim Fiyatı TL	Min. Sipariş Adedi
S00	0.22-0.32	3RU2116-0DB1	2.040,00	3RU2116-0DB0	1.772,00	1	
	0.28-0.4	3RU2116-0EB1	2.040,00	3RU2116-0EB0	1.772,00	1	
	0.35-0.5	3RU2116-0FB1	2.040,00	3RU2116-0FB0	1.772,00	1	
	0.43-0.63	3RU2116-0GB1	2.137,00	3RU2116-0GB0	1.854,00	1	
	0.55-0.8	3RU2116-0HB1	2.137,00	3RU2116-0HB0	1.854,00	1	
	0.7-1	3RU2116-0JB1	2.137,00	3RU2116-0JB0	1.854,00	1	
	0.9-1.25	3RU2116-0KB1	2.168,00	3RU2116-0KB0	1.854,00	1	
	1.1-1.6	3RU2116-1AB1	2.168,00	3RU2116-1AB0	1.854,00	1	
	1.4-2	3RU2116-1BB1	2.168,00	3RU2116-1BB0	1.854,00	1	
	1.8-2.5	3RU2116-1CB1	2.168,00	3RU2116-1CB0	1.854,00	1	
	2.2-3.2	3RU2116-1DB1	2.168,00	3RU2116-1DB0	1.854,00	1	
	2.8-4	3RU2116-1EB1	2.168,00	3RU2116-1EB0	1.854,00	1	
	3.5-5	3RU2116-1FB1	2.168,00	3RU2116-1FB0	1.854,00	1	
	4.5-6.3	3RU2116-1GB1	2.168,00	3RU2116-1GB0	1.854,00	1	
	5.5-8	3RU2116-1HB1	2.168,00	3RU2116-1HB0	1.854,00	1	
	7-10	3RU2116-1JB1	2.168,00	3RU2116-1JB0	1.854,00	1	
	9-12.5	3RU2116-1KB1	2.168,00	3RU2116-1KB0	1.854,00	1	
	11-16	3RU2116-4AB1	2.168,00	3RU2116-4AB0	1.854,00	1	
	S0	7-10			3RU2126-1JB0	2.054,00	1
9-12.5				3RU2126-1KB0	2.143,00	1	
11-16				3RU2126-4AB0	2.200,00	1	
14-20		3RU2126-4BB1	2.494,00	3RU2126-4BB0	2.373,00	1	
17-22		3RU2126-4CB1	2.494,00	3RU2126-4CB0	2.373,00	1	
20-25		3RU2126-4DB1	2.494,00	3RU2126-4DB0	2.373,00	1	
23-28		3RU2126-4NB1	3.348,00	3RU2126-4NB0	2.848,00	1	
27-32		3RU2126-4EB1	3.379,00	3RU2126-4EB0	3.175,00	1	
30-36		3RU2126-4PB1	3.507,00	3RU2126-4PB0	3.175,00	1	
34-40		3RU2126-4FB1	3.507,00	3RU2126-4FB0	3.175,00	1	
S2		28-40	3RU2136-4FB1	4.165,00	3RU2136-4FB0	3.928,00	1
		36-45	3RU2136-4GB1	4.463,00	3RU2136-4GB0	3.928,00	1
		40-50	3RU2136-4HB1	5.108,00	3RU2136-4HB0	4.923,00	1
		47-57	3RU2136-4QB1	5.108,00	3RU2136-4QB0	4.923,00	1
		54-65	3RU2136-4JB1	5.197,00	3RU2136-4JB0	4.923,00	1
		62-73	3RU2136-4KB1	5.197,00	3RU2136-4KB0	4.923,00	1
		70-80	3RU2136-4RB1	6.089,00	3RU2136-4RB0	5.069,00	1
S3		57-75	3RU2146-4KB1	6.769,00	3RU2146-4KB0	6.102,00	1
		70-90	3RU2146-4LB1	6.924,00	3RU2146-4LB0	6.265,00	1
	80-100	3RU2146-4MB1	8.378,00	3RU2146-4MB0	8.033,00	1	

Malzeme Cinsi	Boy	Termik Ayar Sahası (A)	Sipariş No (Vida Bağlantılı)	Birim Fiyatı TL	Min. Sipariş Adedi
---------------	-----	------------------------	------------------------------	-----------------	--------------------

### SIRIUS 3RB2/3 ELEKTRONİK AŞIRI AKIM RÖLESİ SIRIUS

- Class 10 Çalışma Sınıfı	S00	0,1-0,4	3RB3016-1RB0	4.673,00	1
- 1NO+1NC yar. kontak	S00	0,32-1,25	3RB3016-1NB0	4.673,00	1
- Test fonksiyonu	S00	1-4	3RB3016-1PB0	4.673,00	1
- El/otomatik, uzaktan reset	S00	3-12	3RB3016-1SB0	4.673,00	1
- Konum Göstergesi	S00	4-16	3RB3016-1TB0	4.673,00	1
- Kendinden beslemeli	S0	6-25	3RB3026-1QB0	4.990,00	1
- Faz düşmesine ve fazdaki asimetriye karşı duyarlı	S0	10-40	3RB3026-1VB0	7.117,00	1
- Aynı boy Kontaktörlere direkt montajlı	S2	12.5-50	3RB3036-1UB0	7.978,00	1
- Raya montaj için termik röle bağlantı parçası kullanılmalıdır.	S2	20-80	3RB3036-1WB0	10.059,00	1
	S6 Busbar	50-200	3RB2056-1FC2	14.017,00	1
	S6 Kablo	50-200	3RB2056-1FW2	12.654,00	1
	S10/12	55-250	3RB2066-1GC2	14.725,00	1
	S10/12	160-630	3RB2066-1MC2	25.912,00	1

# SIRIUS anahtarlama cihazları aksesuarları

## Yeni nesil SIRIUS termik röle ve Kontaktör aksesuarları

Malzeme Cinsi	Boy	Termik Ayar Sahası (A)	Sipariş No	Birim Fiyatı TL	Min. Sipariş Adedi
---------------	-----	------------------------	------------	-----------------	--------------------

### YENİ NESİL SIRIUS AKIM ALGILAMA RÖLESİ Vida Bağlantılı



3RR2243-1FW30

- Analog ayarlı	S00	1.6-16	3RR2141-1AW30	6.480,00	1
- Analog ayarlı	S0	4-40	3RR2142-1AW30	7.599,00	1
- Analog ayarlı	S2	8-80	3RR2143-1AW30	9.698,00	1
- Dijital ayarlı	S00	1.6-16	3RR2241-1FW30	12.430,00	1
- Dijital ayarlı	S0	4-40	3RR2242-1FW30	13.937,00	1
- Dijital ayarlı	S2	8-80	3RR2243-1FW30	15.540,00	1

Not: **IO-Linkli** versiyonlar için satış ofislerimizle iletişime geçebilirsiniz.

### YENİ NESİL SIRIUS TERMİK RÖLE AKSESUARLARI



3RU2916-3AA01

Tek başına raya montaj için	S00	3RU2916-3AA01	494,00	1
montaj parçası	S0	3RU2926-3AA01	617,00	1
	S2	3RU2936-3AA01	773,00	1
	S3	3RU2946-3AA01	895,00	1

### YENİ NESİL SIRIUS MOTOR KORUMA ŞALTERLERİNE MONTE EDİLEBİLEN AKSESUARLAR



3RA2816-0EW20

Sağ sol dönüş için bağlantı kiti	S00	3RA2913-2AA1	844,00	1
	S0	3RA2923-2AA1	1.073,00	1
	S2	3RA2933-2AA1	1.234,00	1
	S3	3RA2943-2AA1	1.867,00	1
Yıldız üçgen için bağlantı kiti	S00	3RA2913-2BB1	878,00	1
	S0	3RA2923-2BB1	1.523,00	1
	S2	3RA2933-2BB1	1.818,00	1
	S3	3RA2943-2BB1	2.322,00	1
Yıldız üçgen için soketli fonksiyon modülü AC / DC 24... 240 V, 05...60 sn ayarlı		3RA2816-0EW20	5.794,00	1

Not: S2 ve S3 boyda mekanik kilit 3RA2934-2B ayrıca sipariş edilmelidir.

### SERİ BAĞLANTI KONNEKTÖRLERİ (2 Kontaktörü seri bağlamak için)

3RA2916-1A

S00	3RA2916-1A	495,00	1
S0	3RA2926-1A	524,00	1
S2	3RA2936-1A	640,00	1

### PLC'DEN KONTROL İÇİN COUPLING LINK MODÜLÜ



3RA2912-2H

Direkt bobine bağlantılı, LED'li entegre varistör	S0	3RH2924-1GP11	2.037,00	1
Kontaktöre direkt montajlı 24 V DC kumanda	S00/S0/S2/S3	3RH2914-1GP11	2.037,00	1

### MEKANİK KİLİTLEME

Mekanik klips	S00 (mekanik klips)	3RA2912-2H	184,00	10
	S0 (mekanik klips)	3RA2922-2H	193,00	10
	S2	3RA2932-2G	108,00	10
4 kutuplu Kontaktörler için	S2,S3	3RA2934-2B	325,00	1
	S6,S10,S12	3RA1954-2A	1.589,00	1
	S6,S10,S12	3RA1954-3A	1.462,00	1

### ELEKTRONİK GECİKMELİ YARDIMCI KONTAK BLOĞU



3RA2813-1...

AC/DC 24...240 V, 0,05..100sn. (Boy S00, S0, S2, çekmede gecikmeli)	1W	3RA2813-1AW10	2.889,00	1
	1NO+1NC	3RA2813-1FW10	3.177,00	1
AC/DC 24...240 V, 0,05..100sn. (Boy S00, S0, S2, düşmede gecikmeli)	1W	3RA2815-1AW10	3.177,00	1
	1NO+1NC	3RA2815-1FW10	3.458,00	1

# 3TG serisi anahtarlama cihazları ve 3TF serisi yedek ürünler

## 3TG serisi mini Kontaktörler



3TG1 0..  
(Vida Montajlı)

Malzeme Cinsi	Anma Gücü (kW)	Anma Akımı (A)	Kontak NO NC	Kumanda Gerilimi AC (V)	Sipariş No	Birim Fiyatı TL	Min. Sipariş Adedi
---------------	----------------	----------------	--------------	-------------------------	------------	-----------------	--------------------

### MİNİ KONTAKTÖRLER 3TG10 (AC)

Vida montajlı	4	8,4	4 -	24	3TG1010-0AC2	932,00	10
	4	8,4	4 -	110	3TG1010-0AG2	932,00	10
	4	8,4	4 -	230/220	3TG1010-0AL2	932,00	10
	4	8,4	3 1	24	3TG1001-0AC2	932,00	10
	4	8,4	3 1	110	3TG1001-0AG2	932,00	10
	4	8,4	3 1	230/220	3TG1001-0AL2	932,00	10

### MİNİ - KONTAKTÖRLER 3TG10 (DC)

Vida montajlı	4	8,4	4 -	24	3TG1010-0BB4	1.343,00	10
	4	8,4	3 1	24	3TG1001-0BB4	1.343,00	10



3TY7 443



3TY7 483

Malzeme Cinsi	Anma Gerilimi AC (V)	Sipariş No	Birim Fiyatı TL	Min. Sipariş Adedi
---------------	----------------------	------------	-----------------	--------------------

### 3TF SERİSİ YEDEK BOBİNLER

Boy: 0-1 3TB40, 3TB41, 3TF40, 3TF41, 3TH40 3TH42, 3TF30, 3TF31, 3TF32, 3TF33 3TF42 ve 3TF 43 Kontaktörler için	24	3TY7403-0AB0	469,00	1
	42	3TY7403-0AD0	469,00	1
	110	3TY7403-0AF0	469,00	1
	220	3TY7403-0AM0	469,00	1
	230	3TY7403-0AP0	469,00	1
Boy: 4, 3TB47 için	380	3TY7403-0AQ0	469,00	1
	220	3TY6483-0AM0	2.067,00	1
Boy: 4, 3TF48 ve 3TF49 için	220	3TY7483-0AM0	2.033,00	1
	220	3TY7683-0CM7	27.388,00	1
Boy: 14, 3TF6844-0CM7 için (Elektronik Devresi ile birlikte)	220	3TY7693-0CM7	41.107,00	1

Malzeme Cinsi	Sipariş No	Birim Fiyatı TL	Min. Sipariş Adedi
---------------	------------	-----------------	--------------------

### 3TF SERİSİ YEDEK ANA KONTAK TAKIMLARI

Boy: 2	3TF44 Kontaktör için	3TY7440-0A	2.218,00	1
Boy: 2	3TF45 Kontaktör için	3TY7450-0A	2.509,00	1
Boy: 3	3TF46 Kontaktör için	3TY7460-0A	3.337,00	1
Boy: 3	3TF47 Kontaktör için	3TY7470-0A	3.804,00	1
Boy: 4	3TB47 Kontaktör için	3TY6470-0A	4.390,00	1
Boy: 4	3TF48 Kontaktör için	3TY7480-0A	4.713,00	1
Boy: 4	3TF49 Kontaktör için	3TY7490-0A	5.868,00	1
Boy: 6	3TF50 Kontaktör için	3TY7500-0A	9.782,00	1
Boy: 6	3TF51 Kontaktör için	3TY7510-0A	10.077,00	1
Boy: 8	3TB52 Kontaktör için	3TY7520-0A	12.665,00	1
Boy: 8	3TF53 Kontaktör için	3TY7530-0A	14.665,00	1
Boy: 10	3TF54 Kontaktör için	3TY7540-0A	19.673,00	1
Boy: 10	3TF55 Kontaktör için	3TY7550-0A	24.145,00	1
Boy: 12	3TF56 Kontaktör için	3TY7560-0A	33.042,00	1
Boy: 14	3TF68 Kontaktör için	3TY7680-0B	118.483,00	1
Boy: 14	3TF69 Kontaktör için	3TY7690-0B	150.872,00	1

### 3TF SERİSİ YEDEK YARDIMCI KONTAKLAR ve MEKANİK KİLİTLEME MEKANİZMASI

Yedek Yardımcı 1. Kontak Sağ-Sol (1NO+1NC) Kontaktlar ;	3TY7561-1AA00	663,00	1
3TF44/3TF69 için 2. Kontak Sağ-Sol (1NO+1NC) Kontak Bloğu	3TY7561-1KA00	663,00	1

Not: 3TF serisine ait yedek ürünlerin imalatı sonlanmıştır. Satış onayı stoklarla sınırlıdır.

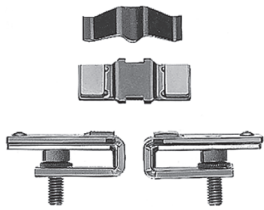

3TY7..0-0A



3TY7 561-1..

# 3RB serisi termik röleler ve 3RA serisi dönüş kombinasyonları

## 3RB serisi termik röleler

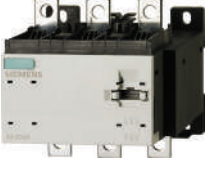

3RB29..-



3RB2283-4AA1

Malzeme Cinsi	Boy	Termik Ayar Sahası (A)	Sipariş No	Birim Fiyatı TL	Min. Sipariş Adedi
<b>ELEKTRONİK AŞIRI AKIM RÖLESİ 3RB29</b>					
Akım algılama modülleri	S00/S0	0.3...3	3RB2906-2BG1	8.470,00	1
	S00/S0	2.4...25	3RB2906-2DG1	8.564,00	1
	S2/S3	10...100	3RB2906-2JG1	9.292,00	1
	S6	20...200	3RB2956-2TG2	20.083,00	1
	S6	63...630	3RB2966-2WH2	24.177,00	1
	-	-	3RB2283-4AA1	12.430,00	1
Fonk. genişletme modülü	Top. kaçağı ve aşırı akım algılama		3RB2985-2CA1	1.679,00	1
Fonk. genişletme modülü	Toprak kaçağı algılama		3RB2985-2CB1	1.260,00	1
Bağlantı kablosu	S00/S0/S2/S3	-	3RB2987-2B	853,00	1
Bağlantı kablosu	S6/S10/S12	-	3RB2987-2D	1.048,00	1

Kombinasyon oluşturmak için 1 adet akım algılama modülü, 1 adet değerlendirme modülü ve 1 adet bağlantı kablosu seçmek gerekir. Fonksiyon genişletme modülü opsiyoneldir.

## 3RA serisi dönüş kombinasyonları



3RA23.

Malzeme Cinsi	Motor Gücü (kW)	Nominal Akım (A)	Boy	Sipariş No	Birim Fiyatı TL	Min. Sipariş Adedi
<b>KOMPLE MONTAJLI SAĞ-SOL DÖNÜŞ KOMBİNASYONLARI AC230 V</b>						
Mekanik Kilitleme ve bağlantı parçaları dahil	3	7	S00	3RA2315-8XB30-1APO	3.342,00	1
	4	9	S00	3RA2316-8XB30-1APO	3.580,00	1
	5.5	12	S00	3RA2317-8XB30-1APO	4.613,00	1
	7.5	17	S0	3RA2325-8XB30-1AL2	6.287,00	1
	11	25	S0	3RA2326-8XB30-1AL2	7.599,00	1
	15	32	S0	3RA2327-8XB30-1AL2	10.134,00	1
	18.5	41	S2	3RA2335-8XB30-1AL2	12.312,00	1
	22	51	S2	3RA2336-8XB30-1AL2	15.702,00	1
	30	65	S2	3RA2337-8XB30-1AL2	20.087,00	1
	37	80	S3	3RA2345-8XB30-1AL2	25.090,00	1
45	95	S3	3RA2346-8XB30-1AL2	30.747,00	1	



3RA24.

<b>KOMPLE MONTAJLI YILDIZ ÜÇGEN KOMBİNASYONLARI AC230 V</b>						
Zaman rölesi, bağlantı parçaları, bağlantı köprüleri dahildir. (Boy S2 ve S3'de montaj plakaları da dahildir. Boy S00'da mekanik kilitleme de dahildir.)	5.5	12	S00	3RA2415-8XF31-1APO	11.604,00	1
	7.5	16	S00	3RA2416-8XF31-1APO	12.840,00	1
	11	25	S00	3RA2417-8XF31-1APO	13.959,00	1
	15/18.5	32/40	S0	3RA2425-8XF32-1AL2	17.200,00	1
	22	50	S0	3RA2426-8XF32-1AL2	20.850,00	1
	37	80	S0	3RA2435-8XF32-1AL2	27.620,00	1
	45	86	S2	3RA2436-8XF32-1AL2	29.919,00	1
	55	115	S2	3RA2437-8XF32-1AL2	33.863,00	1
	75	150	S3	3RA2445-8XF32-1AL2	39.048,00	1
	90	160	S3	3RA2446-8XF32-1AL2	52.119,00	1

Not: Kombinasyonu koruma amaçlı kullanılacak termik röle ya da motor koruma şalteri ayrıca seçilmelidir.



# SIRIUS bara sistem ürünleri

## Bara sistem ürünleri

### SIRIUS BARA SİSTEM ÜRÜNLERİ

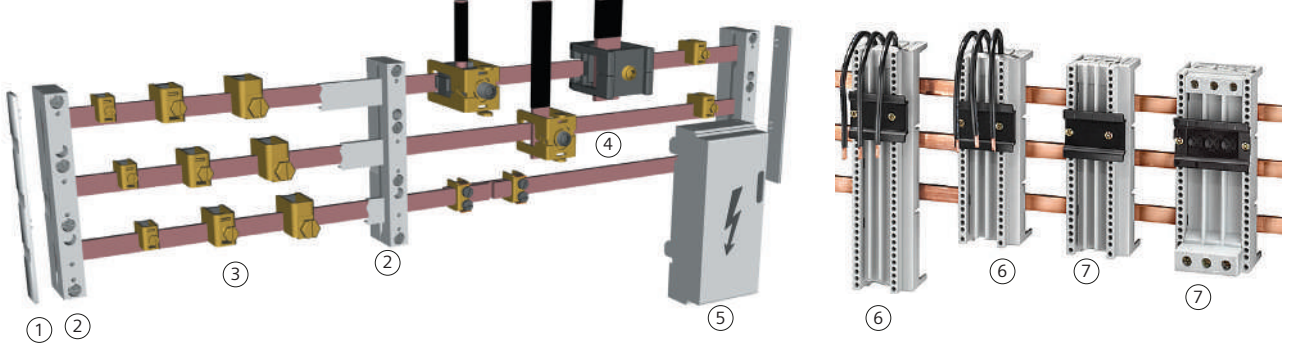

Malzeme Cinsi		Sipariş No	Birim Fiyatı TL	Min. Sipariş Adedi	
①	Bara sonlandırıcı	60 mm'lik bara sistemleri için	8US1922-1AC00	482,00	10
②	Bara tutucusu	40 mm'lik bara sistemleri için	8US1903-3AB00	2.385,00	1
		60 mm'lik bara sistemleri için	8US1923-2AA01	2.385,00	10
	Bara kapağı	40 mm ve 60 mm'lik bara sistemleri için	8US1922-2AA00	1.525,00	1
	Bara kapağı destek aksesuarı	60 mm'lik bara sistemleri için	8US1922-2EA00	825,00	4
	Komple bara kapağı	60 mm'lik bara sistemleri için	8US1922-2EB00	3.063,00	2
③	Tek telli iletkenler için bağlantı klemensleri				
	5 mm'lik bara kalınlığı için	1,5-16 mm <sup>2</sup>	8US1921-2AA00	149,00	100
		4-35 mm <sup>2</sup>	8US1921-2AB00	190,00	50
		16-70 mm <sup>2</sup>	8US1921-2AD00	230,00	50
	10 mm'lik bara kalınlığı için	1,5-16 mm <sup>2</sup>	8US1921-2BA00	267,00	50
		4-35 mm <sup>2</sup>	8US1921-2BB00	392,00	100
		16-70 mm <sup>2</sup>	8US1921-2BD00	448,00	50
④	Bara bağlantı klemensleri				
	10 mm'lik bara kalınlığı için	240 mm <sup>2</sup> kesitli kabloya kadar	8US1941-2AC00	1.558,00	6
		20mm x 5 mm'den 30mm x 10 mm'ye kadar	8US1941-2BB00	1.370,00	6
		2mm x 40 mm x 10 mm bara için	8US1941-2BA00	6.945,00	3
⑤	Enerji besleme parçası (kapağı ile birlikte)	60 mm'lik bara sistemleri için	8US1921-1AA00	4.013,00	1
⑥	Bara adaptörleri	Boy S00/S0 En:45mm Boy:200mm	8US1251-5DS10	2.307,00	1
	(40mm'lik bara sistemleri için)	Boy S00/S0 En:54mm Boy:160mm	8US1661-5FK02	1.572,00	4
		Boy S2 En:54mm Boy:260mm	8US1261-6MT10	3.395,00	1
	Bara adaptörleri	Boy S00/S0 En:45mm Boy:182mm	8US1251-5DM07	2.745,00	6
		Boy S00/S0 En:45mm Boy:200mm	8US1251-5NS10	2.500,00	1
		Boy S00 En:45mm Boy:260mm	8US1251-5DT10	2.463,00	1
	60mm'lik bara sistemleri için)	Boy S2 En:55mm Boy:242mm	8US1261-5FP08	3.643,00	1
		Boy S3 En:72mm Boy:200mm	8US1211-4TR00	5.250,00	1
⑦	Cihaz tutucular				
	(40mm'lik bara sistemleri için)	Boy S2 En:55mm Boy:200mm	8US1250-1AA10	2.255,00	1
	(60mm'lik bara sistemleri için)	Boy S00/S0 En:45mm Boy:182mm	8US1250-5AM00	2.135,00	1
	(60mm'lik bara sistemleri için)	Boy S2 En:55mm Boy:182mm	8US1260-5AM00	2.383,00	1

# SIRIUS 3RF2 serisi yarı iletken anahtarlama cihazları

## 3RF2 yarı iletken röleler



3RF24-....



3RF2020-...



3RF2120-...



3RF2330-...



3RF2340-...

Malzeme Cinsi	Akım (A)	Sipariş No	Birim Fiyatı TL	Min. Sipariş Adedi
---------------	----------	------------	-----------------	--------------------

### İki Fazdan Kontrollü Tipler

İşletme gerilimi 48-600 V AC  
Kumanda gerilimi 4-30 V DC

10.5	3RF2410-1AB45	10.250,00	1
20	3RF2420-1AB45	11.340,00	1
30	3RF2430-1AB45	12.135,00	1
40	3RF2440-1AB45	13.725,00	1
50	3RF2450-1AB45	15.312,00	1

### İki Fazdan Kontrollü Tipler

İşletme gerilimi 48-600 V AC  
Kumanda gerilimi 230 V AC

10.5	3RF2410-1AB55	10.725,00	1
20	3RF2420-1AB55	11.663,00	1
30	3RF2430-1AB55	12.607,00	1
40	3RF2440-1AB55	14.317,00	1
50	3RF2450-1AB55	15.903,00	1

### Soğutucusuz, Sıfır Noktasında Anahtarlayabilen Tip, Kare Tip

İşletme gerilimi 24-230 V AC  
Kumanda gerilimi 24 V DC

20	3RF2020-1AA02	2.198,00	1
30	3RF2030-1AA02	2.299,00	1
50	3RF2050-1AA02	2.452,00	1
70	3RF2070-1AA02	2.920,00	1
90	3RF2090-1AA02	3.930,00	1

### Soğutucusuz, Sıfır Noktasında Anahtarlayabilen Tip

İşletme gerilimi 24-240 V AC  
Kumanda gerilimi 24 V DC

20	3RF2120-1AA02	2.024,00	1
30	3RF2130-1AA02	2.279,00	1
50	3RF2150-1AA02	2.407,00	1
70	3RF2170-1AA02	2.758,00	1
90	3RF2190-1AA02	3.330,00	1

### Soğutucusuz, Sıfır Noktasında Anahtarlayabilen Tip

İşletme gerilimi 48-460 V AC  
Kumanda gerilimi 24 V DC

20	3RF2120-1AA04	2.297,00	1
30	3RF2130-1AA04	2.435,00	1
50	3RF2150-1AA04	2.834,00	1
70	3RF2170-1AA04	3.104,00	1
90	3RF2190-1AA04	3.495,00	1

### Soğutuculu, Sıfır Noktasında Anahtarlayabilen Tip

İşletme gerilimi 24-230 V AC  
Kumanda gerilimi 24 V DC

10.5	3RF2310-1AA02	3.185,00	1
20	3RF2320-1AA02	3.282,00	1
30	3RF2330-1AA02	3.814,00	1
40	3RF2340-1AA02	4.145,00	1
50	3RF2350-1AA02	4.868,00	1

### Soğutuculu, Sıfır Noktasında Anahtarlayabilen Tip

İşletme gerilimi 48-460 V AC  
Kumanda gerilimi 24 V DC

10.5	3RF2310-1AA04	3.730,00	1
20	3RF2320-1AA04	3.818,00	1
30	3RF2330-1AA04	3.885,00	1
40	3RF2340-1AA04	4.469,00	1
50	3RF2350-1AA04	5.517,00	1

# SIRIUS motor yolvericiler

## 3RM1 motor yolvericiler

400V, 50/60 Hz AC 3 Faz'da Yolverebileceği Motor Güç Değeri	Aşırı Akım Koruma, Akım Ayar Aralığı - A	Sipariş No	Birim Fiyatı TL	Min. Sipariş Adedi
---	--	------------	-----------------	--------------------

### SIRIUS 3RM1 Standart Motor Yolverici, Direkt Yolverici Us=24VDC

0...0,12	0,1 ... 0,5	3RM1001-1AA04*	10.279,00	1
0,09 ... 0,75	0,4 ... 2	3RM1002-1AA04*	10.279,00	1
0,55...3	1,6 ... 7	3RM1007-1AA04*	10.279,00	1

\*Son Dört Hanedeki "0" yerine kod "1" yazılarak (...-1AA14) Besleme Gerilimi Us= AC 110 ... 230 V 50/60 Hz; DC 110 V ürün aynı fiyattan sipariş edilebilir.

### SIRIUS 3RM1 Standart Motor Yolverici, Sağ-Sol Yolverici Us=24VDC

0...0,12	0,1 ... 0,5	3RM1201-1AA04*	11.214,00	1
0,09 ... 0,75	0,4 ... 2	3RM1202-1AA04*	11.214,00	1
0,55...3	1,6 ... 7	3RM1207-1AA04*	11.214,00	1

\*Son Dört Hanedeki "0" yerine kod "1" yazılarak (...-1AA14) Besleme Gerilimi Us= AC 110 ... 230 V 50/60 Hz; DC 110 V ürün aynı fiyattan sipariş edilebilir.

### SIRIUS 3RM1 Emniyetli Motor Yolverici, Direkt Yolverici Us=24VDC

0...0,12	0,1 ... 0,5	3RM1101-1AA04*	11.915,00	1
0,09 ... 0,75	0,4 ... 2	3RM1102-1AA04*	11.915,00	1
0,55...3	1,6 ... 7	3RM1107-1AA04*	11.915,00	1

\*Son Dört Hanedeki "0" yerine kod "1" yazılarak (...-1AA14) Besleme Gerilimi Us= AC 110 ... 230 V 50/60 Hz; DC 110 V ürün aynı fiyattan sipariş edilebilir.

### SIRIUS 3RM1 Emniyetli Motor Yolverici, Sağ-Sol Yolverici Us=24VDC

0...0,12	0,1 ... 0,5	3RM1301-1AA04*	12.848,00	1
0,09 ... 0,75	0,4 ... 2	3RM1302-1AA04*	12.848,00	1
0,55...3	1,6 ... 7	3RM1307-1AA04*	12.848,00	1

\*Son Dört Hanedeki "0" yerine kod "1" yazılarak (...-1AA14) Besleme Gerilimi Us= AC 110 ... 230 V 50/60 Hz; DC 110 V ürün aynı fiyattan sipariş edilebilir.

### SIRIUS 3RM1 Opsiyonel Aksesuarlar

Besleme terminali	3RM1920-1AA	573,00	1
Busbar koruma kapağı	3RM1910-6AA	99,00	10
2'li Busbar	3RM1910-1AA	517,00	1
3'lü Busbar	3RM1910-1BA	640,00	1
5'lü Busbar	3RM1910-1DA	828,00	1
Cihaz bağlantı konnektörü	3ZY1212-2EA00	887,00	1
Ara bağlantı konnektörü (22,5m'lik boşluk olduğunda cihazlar arası bağlantıyı sağlar)	3ZY1212-2AB00	827,00	1
Cihaz sonlandırma terminali (en sağdaki modüle takılır)	3ZY1212-2FA00	963,00	1
Cihaz mühürleme ön şeffaf kapak	3ZY1321-2AA00	173,00	1
Sigorta modülü, busbar ya da raya monte (3x3NW6007-1 sigorta dahil)	3RM1932-1AB	5.068,00	1
Sigorta modülü busbara montaj adaptörü	8US1216-0AS00	3.174,00	1
Sigorta modülü raya montaj adaptörü	8US1716-ORK00	4.522,00	1

#### Notlar:

- 1- 3RM1 modüller yan yana monte edildiğinde ideal çalışma sıcaklığı -25°C / +40°C arasındadır. Ek önlemler alınarak (Cihazlar arası 22,5mm'lik boşluklar bırakılarak) üst sıcaklık değeri +60°C'ye kadar yükseltilebilir.
- 2- 3RM1 konfigürasyonu ([www.siemens.com/sirius/configurators](http://www.siemens.com/sirius/configurators)) linki üzerinden ulaşabileceğiniz tool ile yapılabilir.
- 3- Cihaz bağlantı konnektörleri sadece Us=24VDC versiyon ile uyumludur.



3RM10.. - 3RM12



3RM11.. - 3RM13



3RM1910-6AA



3RM1910-1DA



3RM1932-1AB 8US1716-ORK00

# SIRIUS motor yolvericiler

## ET 200SP haberleşebilen motor yolvericiler

### ET200SP Motor Yolvericiler Ürün Seçim



- ① ET 200SP Motor Yolverici
- ② 30 mm Base Unit
- ③ 3DI / LC - Kontrol Modülü

- ① ET 200SP Interface Modül
- ② ET 200SP Dijital Giriş Modülü
- ③ ET 200SP Dijital Çıkış Modülü
- ④ ET 200SP Analog Giriş Modülü
- ⑤ 15 mm Base Unit + Base Unit Kapağı
- ⑥ ET 200SP Motor Yolverici
- ⑦ 30 mm Base Unit + Base Unit Kapağı
- ⑧ 3DI / LC - Kontrol Modülü

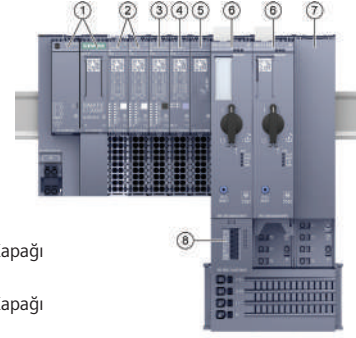

Açıklama	Motor Gücü Maks. kW	Nominal Akım (A)	Sipariş No	Birim Fiyatı TL	Min. Sipariş Adedi
----------	---------------------	------------------	------------	-----------------	--------------------

#### Direkt Motor Yolvericiler



3RK1308-0BD00-0CP0

0,12	0,1..0,4	3RK1308-0AA00-0CP0	15.493,00	1
0,25	0,3..1	3RK1308-0AB00-0CP0	15.573,00	1
1,10	0,9..3	3RK1308-0AC00-0CP0	16.117,00	1
4,0	2,8..9	3RK1308-0AD00-0CP0	17.128,00	1
5,5	4..12	3RK1308-0AE00-0CP0	22.347,00	1

#### Sağ-Sol Motor Yolvericiler



3RK1308-0DE00-0CP0

0,12	0,1..0,4	3RK1308-0BA00-0CP0	20.324,00	1
0,25	0,3..1	3RK1308-0BB00-0CP0	20.480,00	1
1,10	0,9..3	3RK1308-0BC00-0CP0	21.022,00	1
4,0	2,8..9	3RK1308-0BD00-0CP0	21.950,00	1
5,5	4..12	3RK1308-0BE00-0CP0	26.705,00	1

#### Emniyetli Direkt Motor Yolvericiler



3RK1908-0AP00-0CP0

0,12	0,1..0,4	3RK1308-0CA00-0CP0	20.568,00	1
0,25	0,3..1	3RK1308-0CB00-0CP0	21.022,00	1
1,10	0,9..3	3RK1308-0CC00-0CP0	21.950,00	1
4,0	2,8..9	3RK1308-0CD00-0CP0	22.962,00	1
5,5	4..12	3RK1308-0CE00-0CP0	28.490,00	1

#### Emniyetli Sağ-Sol Motor Yolvericiler



3RK1908-1AA00-0BPO



3RK1908-1CA00-0BPO

0,12	0,1..0,4	3RK1308-0DA00-0CP0	27.077,00	1
0,25	0,3..1	3RK1308-0DB00-0CP0	27.244,00	1
1,10	0,9..3	3RK1308-0DC00-0CP0	28.340,00	1
4,0	2,8..9	3RK1308-0DD00-0CP0	29.337,00	1
5,5	4..12	3RK1308-0DE00-0CP0	34.252,00	1

#### Base Unit

500VAC beslemeli ve 24VDC kontrol girişli	3RK1908-0AP00-0AP0	7.794,00	1
500VAC beslemeli	3RK1908-0AP00-0CP0	7.328,00	1
24VDC kontrol girişli	3RK1908-0AP00-0BPO	6.775,00	1
Besleme girişsiz	3RK1908-0AP00-0DP0	5.852,00	1
500VAC beslemeli ve F-DI girişli (Emniyetli motor yolvericiler için)	3RK1908-0AP00-0GP0	8.800,00	1
F-DI girişli (Emniyetli motor yolvericiler için)	3RK1908-0AP00-0KP0	8.262,00	1











#### Aksesuarlar

3DI / LC kontrol modülü	3RK1908-1AA00-0BPO	3.900,00	1
Boş Base Unit koruma kapağı 30 mm	3RK1908-1CA00-0BPO	1.175,00	1
Boş Base Unit koruma kapağı	3RK1908-1DA00-2BPO	2.110,00	1
Base Unit mekanik sabitleme elemanı	3RK1908-1EA00-1BPO	1.303,00	5
Fan	3RW4928-8VB00	2.595,00	1

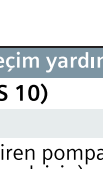
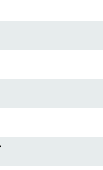
# SIRIUS softstarterler

## Genel bilgiler

SIRIUS 3RW softstarterlar – uygulamalarınız kadar çok yönlü

<b>Yüksek Performans</b> 	<b>3RW55</b> 5.5 ... 710/1 200 kW ( $\sqrt{3}$ )		<b>3RW52</b> 5.5 ... 315/560 kW ( $\sqrt{3}$ )	<b>3RW50</b> 75 ... 315 kW	<b>3RW40</b> 5.5 ... 55 kW	<b>3RW30</b> 1.5 ... 55 kW	3-faz kontrollü TIA Entegrasyonu
	<b>3RW55 Failsafe</b> 5.5 ... 315/560 kW ( $\sqrt{3}$ )						
<b>Genel Performans</b> 							2-faz kontrollü
<b>Temel Performans</b> 							Uygulama tipleri
 Pompa  Havalandırma  Sıkıştırma  Nakliye  İşleme							

IC01\_00698A



Uygulamalar

Yüksek Performans

Genel Performans

Temel Performans

3RW40

3RW30

SIRIUS softstarterler

3RW55/3RW55-F

3RW52

3RW50

Softstarterler için seçim yardımcısı

**Normal şart (CLASS 10)**

Pompa	●	●	●	●	●
Özel tip duruş gerektiren pompalar (su darbesini engellemek için)	●	○	○		
Isı pompaları	●	●	●	●	●
Hidrolik pompalar	●	●	●	●	○
Presler	●	●	●	●	○
Konveyör bantları	●	●	●	●	○
Rulolu konveyörler	●	●	●	●	○
Vidalı konveyörler	●	●	●	●	○
Yürüyen merdivenler	●	●	●	●	
Pistonlu kompressörler	●	●	●	●	
Vidalı kompressörler	●	●	●	●	
Küçük fanlar <sup>1)</sup>	●	●	●	●	
Radyal fanlar	●	●	●	●	
Pruva pervaneleri	●	●	●	●	

**Ağır şart (CLASS 20)**

Mikserler	●	○	○	○	
Ekstrüderler	●	○	○	○	
Torna tezgahları	●	○	○	○	
Freze makineleri	●	○	○	○	

**Ağır şart (CLASS 30)**

Büyük fanlar <sup>2)</sup>	●				
Daire / şerit testereleler	●				
Santrifüjler	●				
Değirmenler	●				
Kırıcılar	●				

● Önerilen softstarter

○ Kullanılabilir softstarter

<sup>1)</sup> Fanın eylemsizlik momenti < motorun eylemsizlik momentinin 10 katı.

<sup>2)</sup> Fanın eylemsizlik momenti ≥ motorun eylemsizlik momentinin 10 katı.



# SIRIUS soft starterler

## 3RW55/3RW55 Failsafe soft starterler



3RW55

Malzeme Cinsi	Motor Gücü* (kW)	Nominal Akım* (A)	Sipariş No**	Birim Fiyatı TL	Min. Sipariş Adet
---------------	------------------	-------------------	--------------	-----------------	-------------------

### 3RW55 SERİSİ SIRIUS YENİ NESİL SOFT STARTERLER

#### Direkt ve Kök3 Bağlantı ile Yolverme

Özellik	5,5(11)	13 (22,5)	3RW5513-1HA14	50.857,00	1
• Anma gerilimi 200-480	5,5(11)	13 (22,5)	3RW5513-1HA14	50.857,00	1
• 110-250V AC Kumanda Gerilimi	7,5 (15)	18 (31,5)	3RW5514-1HA14	58.030,00	1
• Entegre edilmiş by-pass Kontaktörü	11 (18,5)	25 (43,3)	3RW5515-1HA14	62.682,00	1
• Entegre edilmiş cihaz koruması, motor aşırı yük koruması, durum ve arıza uyarıları	15 (22)	32 (55,4)	3RW5516-1HA14	70.128,00	1
• 3 faz kontrollü	18,5 (30)	38 (65,8)	3RW5517-1HA14	77.897,00	1
• ATEX/IECEX direktifine göre sertifikalı	22 (45)	47 (81,4)	3RW5524-1HA14	91.250,00	1
• Renkli ekranlı çıkarılabilir HMI, Lokal arayüz, mikro SD hafıza kartı	30 (55)	63 (109)	3RW5525-1HA14	98.819,00	1
• Otomatik parametrelendirme	37 (75)	77 (133)	3RW5526-1HA14	108.253,00	1
• Pompa durdurma ve tork kontrolü	45 (90)	93 (161)	3RW5527-1HA14	119.342,00	1
• Analog çıkış	55 (110)	113 (196)	3RW5534-6HA14	135.290,00	1
• Profinet-Profibus-Modbus haberleşme imkanı	75 (132)	143 (248)	3RW5535-6HA14	161.217,00	1
• Genel motor uygulamalarına uygun	90 (160)	171 (296)	3RW5536-6HA14	198.314,00	1
• IE3/IE4 ready	110 (200)	210 (364)	3RW5543-6HA14	217.342,00	1
• 3RW44 Serisi muadili olarak kullanılabilir.	132 (250)	250 (433)	3RW5544-6HA14	254.744,00	1
	160 (315)	315 (546)	3RW5545-6HA14	299.295,00	1
	200 (355)	370 (641)	3RW5546-6HA14	353.585,00	1
	250 (400)	470 (814)	3RW5547-6HA14	415.742,00	1
	315 (560)	570 (987)	3RW5548-6HA14	472.057,00	1
	355 (630)	630 (1091)	3RW5552-6HA14	517.803,00	1
	400 (710)	720 (1247)	3RW5553-6HA14	574.579,00	1
	450 (800)	840 (1454)	3RW5554-6HA14	619.352,00	1
	560(1000)	1100 (1905)	3RW5556-6HA14	729.985,00	1
	710(1200)	1280 (2217)	3RW5558-6HA14	827.317,00	1

### 3RW55 FAILSAFE SERİSİ SIRIUS YENİ NESİL SOFT STARTERLER

YENİ

#### Direkt ve Kök3 Bağlantı ile Yolverme



3RW55 FAILSAFE

Özellik	5,5(11)	13 (22,5)	3RW5513-1HF14	55.408,00	1
• Anma gerilimi 200-480	5,5(11)	13 (22,5)	3RW5513-1HF14	55.408,00	1
• 110-250V AC Kumanda Gerilimi	7,5 (15)	18 (31,5)	3RW5514-1HF14	61.782,00	1
• Entegre edilmiş by-pass Kontaktörü	11 (18,5)	25 (43,3)	3RW5515-1HF14	68.647,00	1
• Entegre edilmiş cihaz koruması, motor aşırı yük koruması, durum ve arıza uyarıları	15 (22)	32 (55,4)	3RW5516-1HF14	76.492,00	1
• 3 faz kontrollü	18,5 (30)	38 (65,8)	3RW5517-1HF14	85.318,00	1
• 3RW55 özelliklerine ek olarak SIL 1 STO emniyetli durdurma fonksiyonu	22 (45)	47 (81,4)	3RW5524-1HF14	96.595,00	1
• Analog çıkış	30 (55)	63 (109)	3RW5525-1HF14	107.383,00	1
• Profinet-Profibus-Modbus haberleşme imkanı	37 (75)	77 (133)	3RW5526-1HF14	119.639,00	1
• Genel motor uygulamalarına uygun	45 (90)	93 (161)	3RW5527-1HF14	130.919,00	1
• IE3/IE4 ready	55 (110)	113 (196)	3RW5534-6HF14	147.098,00	1
	75 (132)	143 (248)	3RW5535-6HF14	175.537,00	1
	90 (160)	171 (296)	3RW5536-6HF14	203.975,00	1
	110 (200)	210 (364)	3RW5543-6HF14	237.809,00	1
	132 (250)	250 (433)	3RW5544-6HF14	277.524,00	1
	160 (315)	315 (546)	3RW5545-6HF14	329.009,00	1
	200 (355)	370 (641)	3RW5546-6HF14	384.907,00	1
	250 (400)	470 (814)	3RW5547-6HF14	453.550,00	1
	315 (560)	570 (987)	3RW5548-6HF14	509.938,00	1

NOT : SIRIUS Softstarter kullanıldığında köprüleme amaçlı ilave bir by-pass Kontaktörüne gerek yoktur. Çift yönlü motor uygulamaları, farklı çalışma gerilimleri ve kumanda gerilimleri için teknik desteğe danışabilirsiniz.

Tablodaki güç değerleri CLASS 10A termik açma sınıfına göre düzenlenmiştir. Ağır yol alma şartlarında (CLASS 20 / CLASS 30) cihaz seçimi için teknik desteğe danışabilirsiniz.

\* Parantez içerisindeki değerler kök 3 bağlantı uygulandığında geçerlidir.

\*\* Sondan 2. hanedeki "1" yerine "0" yazılarak (...\*\*04) kumanda gerilimi 24 V AC/DC olan model aynı fiyattan sipariş edilebilir.

# SIRIUS soft starterler

## 3RW52 soft starterler

Malzeme Cinsi	Motor Gücü* (kW)	Nominal Akım* (A)	Sipariş No**	Birim Fiyatı TL	Min. Sipariş Adet
---------------	------------------	-------------------	--------------	-----------------	-------------------

### 3RW52 SERİSİ SIRIUS YENİ NESİL SOFT STARTERLER

#### Direkt ve Kök3 Bağlantı ile Yolverme



3RW52

• Anma gerilimi 200-480	5,5(11)	13 (22,5)	3RW5213-1AC14	34.310,00	1
• 110-250V AC Kumanda Gerilimi	7,5 (15)	18 (31,5)	3RW5214-1AC14	38.154,00	1
• Entegre edilmiş by-pass Kontaktörü	11 (18,5)	25 (43,3)	3RW5215-1AC14	42.195,00	1
• Entegre edilmiş cihaz koruması, motor aşırı yük koruması, durum ve arıza uyarıları	15 (22)	32 (55,4)	3RW5216-1AC14	45.469,00	1
• 3 faz kontrollü	18,5 (30)	38 (65,8)	3RW5217-1AC14	51.002,00	1
• Analog çıkış	22 (45)	47 (81,4)	3RW5224-1AC14	63.072,00	1
• Profinet-Profibus-Modbus haberleşme imkanı	30 (55)	63 (109)	3RW5225-1AC14	65.457,00	1
• Genel motor uygulamalarına uygun	37 (75)	77 (133)	3RW5226-1AC14	71.213,00	1
• IE3/IE4 ready	45 (90)	93 (161)	3RW5227-1AC14	81.369,00	1
	55 (110)	113 (196)	3RW5234-6AC14	91.785,00	1
	75 (132)	143 (248)	3RW5235-6AC14	105.313,00	1
	90 (160)	171 (296)	3RW5236-6AC14	135.680,00	1
	110 (200)	210 (364)	3RW5243-6AC14	143.078,00	1
	132 (250)	250 (433)	3RW5244-6AC14	166.564,00	1
	160 (315)	315 (546)	3RW5245-6AC14	208.289,00	1
	200 (355)	370 (641)	3RW5246-6AC14	242.843,00	1
	250 (400)	470 (814)	3RW5247-6AC14	270.304,00	1
	315 (560)	570 (987)	3RW5248-6AC14	326.060,00	1

\* Parantez içerisindeki değerler kök 3 bağlantı uygulandığında geçerlidir.

\*\* Sondan 2. hanedeki "1" yerine "0" yazılarak (...\*\*04) kumanda gerilimi 24 V AC/DC olan model aynı fiyattan sipariş edilebilir.

NOT : SIRIUS Softstarter kullanıldığında köprüleme amaçlı ilave bir by-pass Kontaktörüne gerek yoktur. Çift yönlü motor uygulamaları, farklı çalışma gerilimleri ve kumanda gerilimleri için teknik desteğe danışabilirsiniz.

Tablodaki güç değerleri CLASS 10A termik açma sınıfına göre düzenlenmiştir. Ağır yol alma şartlarında (CLASS 20 / CLASS 30) cihaz seçimi için teknik desteğe danışabilirsiniz.



Gelişmiş HMI Modülü



Standart HMI Modülü



PROFIBUS Modülü

PROFIBUS modülü	3RW50, 3RW52 ve 3RW55'e uygun	3RW5980-0CP00	17.023,00	1
PROFINET modülü - standart	3RW50, 3RW52 ve 3RW55'e uygun	3RW5980-0CS00	17.023,00	1
PROFINET modülü - HF	3RW55'e uygun	3RW5950-0CH00	19.787,00	1
MODBUS TCP modülü	3RW50, 3RW52 ve 3RW55'e uygun	3RW5980-0CT00	17.023,00	1
MODBUS RTU modülü	3RW50, 3RW52 ve 3RW55'e uygun	3RW5980-0CR00	17.023,00	1
EtherNet/IP modülü	3RW50, 3RW52 ve 3RW55'e uygun	3RW5980-0CE00	17.023,00	1
HMI modülü standart tip	3RW50 ve 3RW52'ye uygun	3RW5980-0HS00	5.834,00	1
HMI modülü gelişmiş tip	3RW50, 3RW52 ve 3RW55'e uygun	3RW5980-0HF00	17.090,00	1
HMI bağlantı kablosu (0,1 m)	3RW50, 3RW52 ve 3RW55'e uygun	3UF7931-0AA00-0	620,00	1
HMI bağlantı kablosu (2,5 m)	3RW50, 3RW52 ve 3RW55'e uygun	3UF7933-0BA00-0	2.240,00	1
HMI bağlantı kablosu (1 m)	3RW50, 3RW52 ve 3RW55'e uygun	3UF7937-0BA00-0	2.037,00	1
Haberleşme modülü bağlantı kablosu (0,3 m)	3RW50'ye uygun	3RW5900-0CC00	1.710,00	1
SIRIUS Soft starter ES V18 (TIA Portal) Professional Lisans (Yazılım DVD'si ve lisans anahtarı USB içerisinde)		3ZS1320-6CC14-0YA5	39.332,00	1
SIRIUS Soft starter ES V18 (TIA Portal) Professional Lisans (Download edilebilir lisans anahtarı)*		3ZS1320-6CE14-0YB5	38.654,00	1

\* SIRIUS Soft starter ES V18 yazılımını aşağıdaki linkten indirebilir ve basic versiyonu ücretsiz kullanabilirsiniz.

[https://support.industry.siemens.com/cs/document/109811681/sirius-soft-starter-es-v18-\(tia-portal\)?dti=0&lc=en-TR](https://support.industry.siemens.com/cs/document/109811681/sirius-soft-starter-es-v18-(tia-portal)?dti=0&lc=en-TR)



Soft starter seçimlerinizi kolayca ve hatasız olarak yapabilmek için STS - soft starter simülasyon yazılımımızı ücretli olarak indirip kullanabilirsiniz.

[https://support.industry.siemens.com/cs/document/101494917/simulation-tool-for-soft-starters-\(sts\)?dti=0&dl=en&lc=tr-TR](https://support.industry.siemens.com/cs/document/101494917/simulation-tool-for-soft-starters-(sts)?dti=0&dl=en&lc=tr-TR)

# SIRIUS soft starterler

## 3RW30/3RW40/3RW50/ soft starterler



3RW40..-1BB14

Malzeme Cinsi	Motor Gücü (kW)	Nominal Akım (A)	Sipariş No*	Birim Fiyatı TL	Min. Sipariş Adet
---------------	-----------------	------------------	-------------	-----------------	-------------------

### 3RW40 SERİSİ SIRIUS SOFT STARTERLER

#### Direkt Bağlantı ile Yumuşak Yol Verme

Motor Gücü (kW)	Nominal Akım (A)	Sipariş No*	Birim Fiyatı TL	Min. Sipariş Adet
5.5	12.5	3RW4024-1BB14	19.458,00	1
11	25	3RW4026-1BB14	22.800,00	1
15	32	3RW4027-1BB14	27.090,00	1
18.5	38	3RW4028-1BB14	33.158,00	1
22	45	3RW4036-1BB14	38.865,00	1
30	63	3RW4037-1BB14	47.467,00	1
37	72	3RW4038-1BB14	54.177,00	1
45	80	3RW4046-1BB14	60.248,00	1
55	106	3RW4047-1BB14	65.367,00	1

- Anma gerilimi 200-460 V ( $\pm\%10$ )
- Dört ayrı ayar potansiyometresi
  - Gerilim rampası ayarı
  - Akım sınırlama
  - Duruş süresi ayarı 0-20 s
  - Kalkış süresi ayarı
- 110-230V AC/DC, Kumanda Gerilimi (3RW4055'e kadar)
- Entegre edilmiş by-pass Kontaktları



3RW50..-6AB14

### 3RW50 SERİSİ SIRIUS YENİ NESİL SOFT STARTERLER

#### Direkt Bağlantı ile Yumuşak Yol Verme

Motor Gücü (kW)	Nominal Akım (A)	Sipariş No*	Birim Fiyatı TL	Min. Sipariş Adet
75	143	3RW5055-6AB14	84.363,00	1
90	171	3RW5056-6AB14	94.553,00	1
110	210	3RW5072-6AB14	105.270,00	1
132	250	3RW5073-6AB14	116.038,00	1
160	315	3RW5074-6AB14	126.804,00	1
200	370	3RW5075-6AB14	136.853,00	1
250	470	3RW5076-6AB14	147.858,00	1
315	570	3RW5077-6AB14	157.907,00	1

- Anma Gerilimi 200-480V  $\% -15 / \% +10$
- 2 fazdan kontrollü
- 4 ayar potansiyometresi
  - Gerilim rampa ayarı
  - Kalkış zaman ayarı
  - Akım sınırlama
  - Duruş zaman ayarı
- AC 110\*250V kumanda gerilimi
- Entegre edilmiş by-pass kontaktları
- Entegre edilmiş termik koruma



3RW30..-1BB14

### 3RW30 SERİSİ SIRIUS SOFT STARTERLER

#### Direkt Bağlantı ile Yumuşak Yol Verme

Motor Gücü (kW)	Nominal Akım (A)	Sipariş No*	Birim Fiyatı TL	Min. Sipariş Adet
1.5	3.6	3RW3013-1BB14	8.837,00	1
3	6.5	3RW3014-1BB14	10.205,00	1
4	9	3RW3016-1BB14	11.607,00	1
5.5	12.5	3RW3017-1BB14	13.119,00	1
7.5	17.6	3RW3018-1BB14	15.470,00	1
11	25	3RW3026-1BB14	17.937,00	1
15	32	3RW3027-1BB14	20.294,00	1
18.5	38	3RW3028-1BB14	23.539,00	1
22	45	3RW3036-1BB14	30.827,00	1
30	63	3RW3037-1BB14	36.990,00	1
37	72	3RW3038-1BB14	44.277,00	1
45	80	3RW3046-1BB14	49.319,00	1
55	106	3RW3047-1BB14	55.485,00	1

- Anma gerilimi 200-480 V ( $\pm\%10$ )
- İki ayrı ayar potansiyometresi
  - Gerilim rampası ayarı
  - Kalkış süresi ayarı 0-20 s
- 110-230V AC/DC, Kumanda Gerilimi
- Yol alma ihbar LED'i, 1 NO ihbar kontağı
- Entegre edilmiş by-pass kontaktları
- SIRIUS'a uygunluk

**NOT:** SIRIUS Softstarter kullanıldığında köprüleme amaçlı ilave bir by-pass Kontaktörüne gerek yoktur. Çift yönlü motor uygulamaları için şirketimizle görüşülmesini rica ederiz.

\* Sondan 2. hanedeki "1" yerine "0" yazılarak (...\*\*04) kumanda gerilimi 24 V AC/DC olan model aynı fiyattan sipariş edilebilir.

# SIMOCODE motor yönetim sistemleri

## 3UF7 motor yönetim sistemleri

### SIMOCODE - PRO Sistem Görünüm ve Özellikler

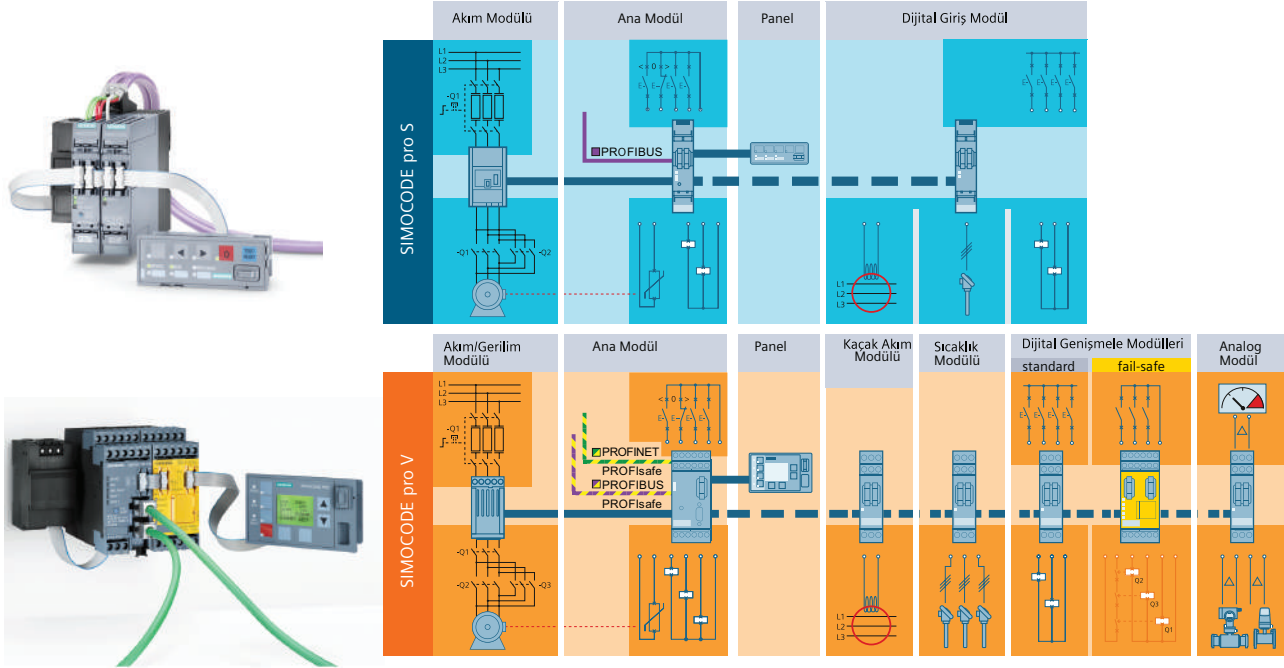

#### Simocode Pro

SIMOCODE pro, sabit hızlı motorların yönetim ve kontrolü için esnek ve modüler bir sistem sunar. SIMOCODE mühendislik istasyonu ve motor yol verme devresi arası ihtiyaç duyulan bağlantıyı ve haberleşme ihtiyacını optimize eder. Kurulum, devreye alma, operasyon ve bakımda işletmelere önemli maliyet tasarrufu sağlar.

#### Cihaz Serileri

- SIMOCODE pro C, Kompakt sistem, direkt yol verme, sağ-sol yol verme gibi motor yol verme uygulamalarında kullanıma uygundur.
- SIMOCODE pro S – Akıllı kontrol sistemi, direkt yol verme, sağ-sol yol verme, yıldız-üçgen yol verme, yumuşak yol verme gibi uygulamalar için motor kontrol ve yönetimi sağlar. İhtiyaç durumunda yanına ilave ve sıcaklık izleme fonksiyonlarını da izleme özelliğine sahiptir.
- SIMOCODE pro V – Gelişmiş kontrol sistemi, direkt yol verme, sağ-sol yol verme, yıldız-üçgen yol verme, yumuşak yol verme gibi uygulamalar için motor kontrol ve yönetimi sağlar. İhtiyaca göre sisteme dijital giriş/çıkış modülleri, emniyetli giriş/çıkış modülü, sıcaklık modülü, kaçak akım modülü ve analog giriş/çıkış modülü gibi ek modüller eklenebilir.

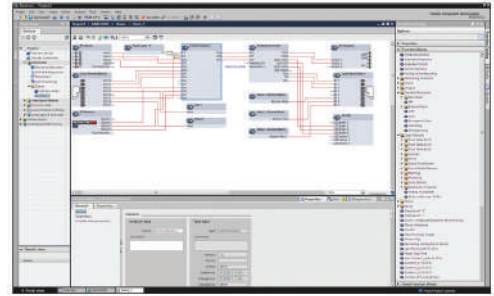

SIMOCODE ES TIA V18

#### Özellikler

- Elektronik Aşırı yük koruma (CLASS 5 - 40)
- Termistör motor koruma
- Faz hatası / Fazlarda Asimetri
- Blokaj Koruma
- Motor akımı için ayarlanabilir izleme değerleri
- Voltaj ve Güç İzleme
- Güç Faktörü İzleme
- Toprak Hatası İzleme
- Sıcaklık İzleme, ör: PT100/PT1000
- Motor çalışma zamanı, duruş zamanı, kalkış sayısı izleme

#### Faydalar

- PROFIBUS DP, PROFINET, Modbus RTU veya OPC UA üzerinden haberleşme sayesinde PLC ve Motor Yolverici arası kablolu ihtiyacı minimuma indirir.
- Operasyon, servis ve diagnostik bilgilerin sürekli olarak okunması sayesinde sahanın sorunsuz işletilmesine katkı sağlar. Bakım ve servis dostudur.
- Modüler yapısı sayesinde her işletmenin özel ihtiyaçlarına uygun olarak genişletilebilir.
- Yer ve zaman ihtiyacını minimuma indirir.
- Esnek programlanabilir yapısı sayesinde ek komponent ve kablolu ihtiyacını azaltır.

# SIMOCODE motor yönetim sistemleri

## 3UF7 motor yönetim sistemleri



3UF7020-1AU01-0



3UF7011-1AU00-0



3UF7114-1BA00-0



3UF7110-1AA01-0



3UF7300-1AU00-0

Malzeme Cinsi	Sipariş No	Birim Fiyatı TL
---------------	------------	-----------------

### Ana Modüller

#### PROFIBUS Haberleşme

Simocode Pro C - 110..240V AC / DC	3UF7000-1AU00-0	21.520,00
Simocode Pro S - 24V DC	3UF7020-1AB01-0	21.239,00
Simocode Pro S - 110..240V AC / DC	3UF7020-1AU01-0	17.469,00
Simocode Pro V - 24V DC	3UF7010-1AB00-0	33.630,00
Simocode Pro V - 110..240VAC / DC	3UF7010-1AU00-0	29.733,00

#### PROFINET Haberleşme

Simocode Pro V PN - 24V DC	3UF7011-1AB00-0	39.233,00
Simocode Pro V PN - 110..240V AC / DC	3UF7011-1AU00-0	34.603,00

#### Modbus RTU Haberleşme

Simocode Pro V Modbus RTU - 24V DC	3UF7012-1AB00-0	33.630,00
Simocode Pro V Modbus RTU - 110..240V AC / DC	3UF7012-1AU00-0	29.733,00

#### EtherNet / IP Haberleşme

Simocode Pro V EtherNet / IP - 24V DC	3UF7013-1AB00-0	36.919,00
Simocode Pro V EtherNet / IP - 110..240V AC / DC	3UF7013-1AU00-0	32.588,00

### Akım Ölçme Modülleri

0.3 .. 3A	3UF7100-1AA00-0	6.212,00
2.4..25A	3UF7101-1AA00-0	6.523,00
10..100A	3UF7102-1AA00-0	7.155,00
20..200A	3UF7103-1AA00-0	13.899,00
63..630A	3UF7104-1BA00-0	15.932,00

### İkinci Nesil Akım/Gerilim Ölçme Modülleri (SIMOCODE Pro V için)\*

0.3..4A - 690 V'a kadar	3UF7110-1AA01-0	12.188,00
3..40A - 690 V'a kadar	3UF7111-1AA01-0	12.440,00
10..115A - 690 V'a kadar	3UF7112-1AA01-0	12.593,00
20..200A - 690 V'a kadar	3UF7113-1AA01-0	19.212,00
63..630A - 690 V'a kadar	3UF7114-1BA01-0	21.283,00

\* İkinci Nesil Akım/Gerilim ölçme modülleri SIMOCODE Pro V PROFIBUS E15, Pro V PN E10 ve Pro V EtherNet/IP E01, Pro V Modbus RTU E02 versiyon ve sonrası ürünlerde kullanılabilir.

### Genişleme Modülleri

#### SIMOCODE Pro S Genişleme Modülleri

Multifonksiyonel modül 24 V DC	3UF7600-1AB01-0	12.593,00
Multifonksiyonel modül 110..240 V AC / DC	3UF7600-1AU01-0	12.593,00

#### SIMOCODE Pro V Genişleme Modülleri

Dijital genişleme modülü 24 V DC	3UF7300-1AB00-0	9.472,00
Dijital genişleme modülü 110..240 V AC/DC	3UF7300-1AU00-0	9.472,00
Analog genişleme modülü	3UF7400-1AA00-0	15.844,00
Kaçak akım modülü (3UL23 akım trafosu ile)	3UF7510-1AA00-0	10.043,00
Sıcaklık Modülü	3UF7700-1AA00-0	13.327,00
DM-F Local emniyetli genişleme modülü 24 V DC	3UF7320-1AB00-0	18.520,00
DM-F PROFISAFE emniyetli genişleme modülü 24 V DC	3UF7330-1AB00-0	24.772,00



# SIMOCODE motor yönetim sistemleri

## 3UF7 motor yönetim sistemleri

Malzeme Cinsi	Sipariş No	Birim Fiyatı TL
---------------	------------	-----------------

### Modüller Arası Bağlantı Kabloları

	0.025 m yassı kablo	3UF7930-0AA00-0	620,00
	0.1 m yassı kablo	3UF7931-0AA00-0	620,00
	0.3 m yassı kablo	3UF7935-0AA00-0	827,00
	0.5 m yassı kablo	3UF7932-0AA00-0	944,00
	1.0 m yuvarlak kablo	3UF7937-0BA00-0	2.037,00
	2.5 m yuvarlak kablo	3UF7933-0BA00-0	2.240,00

3UF7930-0AA00-0



3UF7200-1AA01-0

### Operatör Paneller

Operatör Paneli Titanyum Gri	3UF7200-1AA01-0	12.440,00
Gösterge Paneli Titanyum Gri*	3UF7210-1AA01-0	20.475,00



3UF7210-1AA01-0

\* Sadece SIMOCODE Pro V, Pro V PN ve Pro V Modbus RTU ile kullanılabilir.

### Aksesuarlar



3UF7902-0AA00-0

#### Hafıza Modülü

Initialization module (Panoya montaj)	3UF7902-0AA00-0	3.359,00
---------------------------------------	-----------------	----------



3UF7920-0AA00-0

#### Initialization Modül Y Bağlantı Kablosu

0,1 - 1,0 m	3UF7931-0CA00-0	2.334,00
0,5 - 1,0 m	3UF7932-0CA00-0	2.694,00
1,0 - 1,0 m	3UF7937-0CA00-0	3.748,00



3UF7960-0AA00-0

#### Diğer Aksesuarlar

Pano dışından bağlanma adaptörü	3UF7920-0AA00-0	1.224,00
Profibus adresleme konektörü	3UF7910-0AA00-0	3.623,00
PRO S PROFIBUS kablosu ekran bağlama ve destek terminali	3UF7960-0AA00-0	2.853,00

### PC Bağlantı Kabloları



3UF7941-0AA00-0

PC bağlantı kablosu USB	3UF7941-0AA00-0	6.588,00
-------------------------	-----------------	----------

### Yazılım



3ZS1322-5CC13-0YA5

SIMOCODE ES V18 Professional Lisans (Yazılım DVD'si ve USB)	3ZS1322-6CC16-0YA5	71.052,00
SIMOCODE ES V18 Professional Lisans (Download edilebilir lisans anahtarı)	3ZS1322-6CE16-0YB5	70.403,00
SIMOCODE ES 2007 Premium'dan V18'e güncelleme lisansı	3ZS1322-6CC16-0YE5	17.844,00

# AS-Interface

Haberleşme modülleri, güç kaynakları, kablolar, adresleme cihazı ve slave modüller



3RK7243-2AA30-0XB0



3RK7137-6SA00-0BC1



3RX9501-0BA00



3RX9010-0AA00



3RX9010-0AA00



3RK2400-2CE00-2AA2

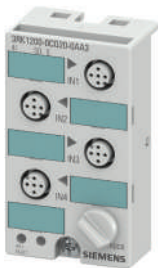

3RK2200-0CQ20-0AA3

Malzeme Cinsi	Sipariş No.	Birim Fiyatı TL	Min. Sipariş Adet
---------------	-------------	-----------------	-------------------

## AS-Interface Haberleşme Modülleri

### S7-1200 Master

CM 1243-2

3RK7243-2AA30-0XB0

28.564,00

1

### ET 200SP Master

CM AS-I Master ST (Base Unit ayrıca sipariş edilmelidir)\*

3RK7137-6SA00-0BC1

36.273,00

1

F-CM AS-I Safety ST (Base Unit ayrıca sipariş edilmelidir)\*\*

3RK7136-6SC00-0BC1

26.233,00

1

\* Base Unit-BU20-P6+A2+4D (6ES7193-6BP20-0DC0) Otomasyon listesinden sipariş edilmelidir.

\*\* Base Unit-BU20-P6+A2+4B (6ES7193-6BP20-0BC1) Otomasyon listesinden sipariş edilmelidir.

## Data Decoupling Modülleri

AS-I Master CM 1243-2 için giriş: 24V DC / çıkış: 30V DC  
1x4A tekli Data Decoupling Modülü

3RK7271-1AA30-0AA0

7.633,00

1

3RK1901-1DE12-1AA0

7.633,00

1

## AS-I Güç Kaynakları

Giriş: AC 120 /230 V - Çıkış: 3A

3RX9501-0BA00

19.303,00

1

Giriş: 24V DC - Çıkış: 3A

3RX9501-1BA00

32.694,00

1

Giriş: AC 120 /230 V - Çıkış: 5A

3RX9502-0BA00

24.915,00

1

Giriş: AC 120 /230 V - Çıkış: 8A

3RX9503-0BA00

36.588,00

1

## AS-I Kablolar

AS-I sarı kablo , 100 m

3RX9010-0AA00

16.583,00

1

AS-I siyah kablo (DC 24 V), 100 m

3RX9020-0AA00

19.693,00

1

## AS-I Adresleme Cihazı

3RK1904-2AB02

29.587,00

1

## Pano İçi Slave Modüller, IP20

4DI 2-kablolu bağlantı - 17.5

3RK2200-0CG00-2AA2

6.625,00

4DI 3-kablolu bağlantı - 22.5

3RK2200-2CG00-2AA2

8.333,00

4DI / 4DO Röle çıkış 3-kablolu bağlantı - 22.5

3RK2402-2CG00-2AA2

11.369,00

4DI / 4DO 2A yarı iletken çıkış 3-kablolu bağlantı - 22.5

3RK2400-2CG00-2AA2

10.832,00

4 Analog giriş - Gerilim yada akım seçilebilir (1-5V, 4-20 mA)

3RK1207-0CG00-2AA2

16.592,00

4 Analog giriş - Termal direnç (Pt100, Ni100 0-600Ω)

3RK1207-3CG00-2AA2

16.592,00

2 Analog çıkış - Gerilim yada akım seçilebilir (1-5V, 0/4-20 mA)

3RK1107-0BG00-2AA2

15.819,00

2 Emniyetli giriş - ASISafe 17.5F

3RK1205-0BG00-2AA2

8.874,00

2 Emniyetli giriş, 2 Standart çıkış - ASISafe 17.5F

3RK1405-2BG00-2AA2

11.125,00

## K45 Saha Tipi Slave Modüller, IP67

### Slave Tipi A/B

4DI\*

3RK2200-0CQ20-0AA3

8.807,00

3DO (1A)\*

3RK2100-1EQ20-0AA3

9.734,00

2DI / 2DO (2A)\*

3RK2400-1BQ20-0AA3

9.978,00

### Slave Tipi Standart

4DI\*

3RK1200-0CQ20-0AA3

8.107,00

4DO (1A)\*

3RK1100-1CQ20-0AA3

9.734,00

### K45 Montaj Plakası

Duvara montaj

3RK1901-2EA00

640,00

Standart raya montaj

3RK1901-2DA00

663,00

\*\*K45 montaj plakası dahil değildir. Ayrıca sipariş edilebilir.

# AS-Interface

## Slave modüller ve aksesuarlar



3RK2400-1DQ00-0AA3



3RK1 901-0CA00



3RK1901-1NN10  
3RK1901-1NR21



3RK1901-1NR10

Malzeme Cinsi	Sipariş No	Birim Fiyatı TL
---------------	------------	-----------------

### K60 Saha Tipi Slave Modüller, IP67

#### Dijital I/O Modülleri Slave Tipi A/B

8DI\*\*

4DI / 4DO (2A)\*\*

4DI / 3DO (2A)\*\*

3RK2200-0DQ00-0AA3 16.895,00

3RK2400-1DQ00-0AA3 13.862,00

3RK2400-1FQ03-0AA3 13.782,00

#### Dijital I/O Modülleri Slave Tipi A/B

8DI\*\*

4DI / 4DO (2A)\*\*

3RK1200-0DQ00-0AA3 16.117,00

3RK1400-1DQ00-0AA3 13.238,00

#### Analog Modüller: Slave Tipi A/B

2AI - 4..20 mA /  $\pm 20$  mA\*\*

2AI -  $\pm 10$  V / 1..5 V\*\*

3RK2207-1BQ50-0AA3 19.312,00

3RK2207-2BQ50-0AA3 19.312,00

#### Analog Modüller: Slave Tipi Standart

2AI - 4..20 mA /  $\pm 20$  mA\*\*

2AI -  $\pm 10$  V / 1..5 V\*\*

4AI - 4..20 mA /  $\pm 20$  mA\*\*

4AI -  $\pm 10$  V / 1..5 V\*\*

2AO - 4..20 mA /  $\pm 20$  mA / 0..20 mA\*\*

2AO -  $\pm 10$  V / 0..10 V / 1..5 V\*\*

3RK1207-1BQ40-0AA3 18.297,00

3RK1207-2BQ40-0AA3 18.297,00

3RK1207-1BQ44-0AA3 21.022,00

3RK1207-2BQ44-0AA3 21.022,00

3RK1107-1BQ40-0AA3 19.398,00

3RK1107-2BQ40-0AA3 19.398,00

#### K60 Montaj Plakaları

Duvara montaj

Standart raya montaj

3RK1901-0CA00 1.029,00

3RK1901-0CB01 1.218,00

\*\*K60 montaj plakası dahil değildir. Ayrıca sipariş edilebilir.

### AS-I Aksesuarlar

Extension plug (AS-I hattını 200 m'e kadar uzatmak için kullanılır)

Repeater (Mevcut AS-I hattına fazladan bir segment ekler.)

AS-I kablosu dağıtıcı eleman

AS-I / M12 dallandırıcı eleman (taşıma kapasitesi 4A)

AS-I / M12 dallandırıcı eleman 1m kablolu

AS-I ve Uaux / M12 dallandırıcı eleman 1m kablolu

AS-I / M12 dallandırıcı eleman (taşıma kapasitesi 2A)

M12 düz konnektör 5 kutup vidalı bağlantı (Maks. 0.75 mm<sup>2</sup>)

AS-I kablo sonlandırıcı, IP 67

Montaj plakası sonlandırıcı

IP 67 modül boş M12 girişler için koruyucu kapak

3RK1901-1MX02 6.854,00 1

6GK1210-0SA01 19.807,00 1

3RK1901-2NN10 1.490,00 1

3RK1901-2NR10 1.490,00 1

3RK1901-2NR11 1.604,00 1

3RK1901-2NR21 2.883,00 1

3RX9801-0AA00 927,00 1

3RK1902-4BA00-5AA0 1.082,00 1

3RK1901-1MN00 272,00 10

3RK1902-0AR00 85,00 5

3RK1901-1KA00 79,00 10

# SENTRON koruma cihazları

## Sistem görünüm ve özellikler

### 3VA10-3VA26 Kodlama Sistematiği

Online konfigüratör:

[www.siemens.com/lowvoltage/configurator-3VA](http://www.siemens.com/lowvoltage/configurator-3VA)

		3VA	4	5	6	7	8	9	10	11	12	— OAA0		
<b>Koruma Ünitesi</b>	Termik Manyetik		1											
	Elektronik		2											
<b>Boyut (Kasa Tipi)</b>	100 A		0											
	160 A		1											
	250 A		2											
	400 A		3											
	630 A		4											
	1200 A		5											
	1250 A		6											
<b>Anma Akımı</b>	8 A	3VA11	■	-	-	-	-	-	-	-	-	-	0	8
	12.5 A	3VA12	■	-	-	-	-	-	-	-	-	-	9	2
	16 A	3VA13	■	-	-	-	-	-	-	-	-	-	9	6
	20 A	3VA14	■	-	-	-	-	-	-	-	-	-	2	0
	25 A	3VA15	■	-	-	-	-	-	-	-	-	-	2	5
	32 A	3VA20	■	-	-	-	-	-	-	-	-	-	3	2
	40 A	3VA21	■	-	-	-	-	-	-	-	-	-	4	0
	50 A	3VA22	■	-	-	-	-	-	-	-	-	-	5	0
	63 A	3VA23	■	-	-	-	-	-	-	-	-	-	6	3
	80 A	3VA24	■	-	-	-	-	-	-	-	-	-	8	0
	100 A	3VA25	■	-	-	-	-	-	-	-	-	-	1	0
	125 A	3VA26	■	-	-	-	-	-	-	-	-	-	1	2
	160 A		-	■	-	-	-	-	-	-	-	-	1	6
	200 A		-	■	-	-	-	-	-	-	-	-	2	0
	250 A		-	■	■	-	-	-	-	-	-	-	2	5
	320 A		-	-	■	-	-	-	-	-	-	-	3	2
	400 A		-	-	-	■	-	-	-	-	-	-	4	0
	500 A		-	-	-	-	■	-	-	-	-	-	5	0
	630 A		-	-	-	-	-	■	-	-	-	-	6	3
	800 A		-	-	-	-	-	-	■	-	-	-	8	0
	1000 A		-	-	-	-	-	-	-	■	-	-	1	0
1250 A		-	-	-	-	-	-	-	-	■	-	1	2	
<b>Kısa Devre Kesme Kapasitesi</b> <b>I<sub>cu</sub>=I<sub>cs</sub> ,</b> <b>380...415V</b>	Aşırı Yük ve Kısa Devre Korumasız	3VA11	■	■	■	■	-	-	-	-	-	-	1	
	16 kA	3VA12	-	-	-	-	-	-	-	-	-	-	2	
	25 kA	3VA13	■	-	-	-	-	-	-	-	-	-	3	
	36 kA	3VA14	■	■	■	■	-	-	-	-	-	-	4	
	55 kA	3VA15	■	■	■	■	■	■	■	■	■	■	5	
	70 kA	3VA20	■	■	■	■	■	■	■	■	■	■	6	
	85 kA	3VA21	-	-	-	-	■	■	■	■	■	■	6	
	110 kA	3VA22	-	-	■	■	■	■	■	■	■	■	7	
	150 kA	3VA23	-	-	-	-	■	■	■	■	■	■	8	
		3VA24	-	-	-	-	-	-	■	■	■	■	9	

# SENTRON koruma cihazları

## Sistem görünüm ve özellikler

		3VA	4	5	6	7	8	9	10	11	12	—	OAA0	
<b>Termik Manyetik Koruma</b>	Korumasız	■	■	■	■	■	■	■	■	■	■	■	■	SD100 -
	Hat Koruması	■	-	-	-	-	-	-	-	-	-	-	-	TM210 FTFM
		■	-	-	-	-	-	-	-	-	-	-	-	TM220 ATFM
		■	-	-	-	-	-	-	-	-	-	-	-	TM240 ATAM
	Starter Koruması	■	-	-	-	-	-	-	-	-	-	-	-	TM110M FM
		■	■	■	■	■	-	-	-	-	-	-	-	TM120M AM
<b>Nötr İletkeni Koruması (Termik Manyetik)</b>	Korumasız												A	
	Hat Koruması	Nötr İletkeni Korumasız											E	
		%50 Nötr İletkeni Koruması											F	
		%100 Nötr İletkeni Koruması											G	
	Starter Koruması	Nötr İletkeni Korumasız											M	
<b>Elektronik Koruma</b>	Hat Koruması	■	-	-	-	-	■	■	■	■	■	■	■	ETU340 ELISA LI
		■	-	-	-	-	■	■	■	■	■	■	■	ETU320 LI
		■	-	-	-	-	■	■	■	■	■	■	■	ETU330 LIG
	Hat ve Jeneratör Koruması	■	-	-	-	-	■	■	■	■	■	■	■	ETU350 LSI
		■	-	-	-	-	■	■	■	■	■	■	■	ETU550 LSI
	Hat ve Jeneratör Koruması, Ekranlı	■	-	-	-	-	■	■	■	■	■	■	■	ETU560 LSIG
		■	-	-	-	-	■	■	■	■	■	■	■	ETU850 LSI
	Hat ve Jeneratör Koruması, Ekranlı , Enerji Veri Toplama, Özelliği	■	-	-	-	-	■	■	■	■	■	■	■	ETU860M LSIG
		■	-	-	-	-	■	■	■	■	■	■	■	ETU860M LSIG
	Motor Koruması	■	-	-	-	-	■	■	■	■	■	■	■	ETU350M LSI
	Motor Koruması , Ekranlı	■	-	-	-	-	■	■	■	■	■	■	■	ETU550M LSI
	Motor Koruması , Ekranlı , Enerji Veri Toplama Özelliği	■	-	-	-	-	■	■	■	■	■	■	■	ETU860M LSIG
Koruması, Ekranlı	■	-	-	-	-	■	■	■	■	■	■	■	ETU310M I	
<b>Kutup Sayısı</b>	1 Kutuplu	■	-	-	-	-	-	-	-	-	-	-	1	
	2 Kutuplu	■	■	-	-	-	-	-	-	-	-	-	2	
	3 Kutuplu	■	■	■	-	-	-	-	-	-	-	-	3	
	4 Kutuplu	■	■	■	■	-	-	-	-	-	-	-	4	
<b>Bağlantı Tipi</b>	Bara Bağlantı Adaptörlü	■	■	■	■	■	■	■	■	■	■	■	2	
	Blok Klemens Bağlantılı	■	-	-	-	-	■	■	-	-	-	-	6	

STSM (Sabit Termik Sabit Manyetik) : Termik ve Manyetik Ayarsız

ATSM (Ayarlı Termik Sabit Manyetik) : Termik Ayarlı ve Manyetik Ayarsız

ATAM (Ayarlı Termik Ayarlı Manyetik) : Termik Ayarlı ve Manyetik Ayarlı

SM (Sabit Manyetik) : Termik Koruma Yok , Manyetik Ayarsız

AM (Ayarlı manyetik) :Termik Koruma Yok , Manyetik Ayarlı



# SENTRON koruma cihazları

## 3VA kompakt tip güç şalterleri

### 3VA1 ve 3VA2 TİPİ KOMPAKT GÜÇ ŞALTERLERİ

3 kutuplu

#### HAT KORUMASINA YÖNELİK KOMPAKT GÜÇ ŞALTERLER

##### 3 Kutuplu Kompakt Şalterler (IEC60947-2 standardında)

• 3VA1 termik ayarlı, manyetik sabit, TM220 termik manyetik koruma ünitesi, blok klemens bağlantılı veya bara bağlantı adaptörlü

• 3VA1 termik ayarlı, manyetik ayarlı, TM240 termik manyetik koruma ünitesi, blok klemens bağlantılı veya bara bağlantı adaptörlü

#### 380/415VAC/50Hz , Ics=Icu

Tip	Anma Akımı $I_n(A)$	Termik Ayar Sahası $I_R(A)$	Manyetik Ayar Sahası $I_l(A)$	Koruma Ünitesi Tipi	Sipariş No	Kesme Kapasitesi (kA)	Birim Fiyatı TL	Min. Sipariş Adedi
3VA11	16	11 ... 16	320	TM220	3VA1196-4EE36-0AA0	36	8.479,00	1
	20	14 ... 20	320	TM220	3VA1120-4EE36-0AA0	36	8.479,00	1
	25	18 ... 25	320	TM220	3VA1125-4EE36-0AA0	36	8.479,00	1
	32	22 ... 32	320	TM220	3VA1132-4EE36-0AA0	36	8.479,00	1
	40	28 ... 40	400	TM220	3VA1140-4EE36-0AA0	36	8.479,00	1
	50	35 ... 50	500	TM220	3VA1150-4EE36-0AA0	36	8.479,00	1
	63	44 ... 63	630	TM220	3VA1163-4EE36-0AA0	36	8.479,00	1
	80	56 ... 80	800	TM220	3VA1180-4EE36-0AA0	36	8.479,00	1
	100	70 ... 100	1000	TM220	3VA1110-4EE36-0AA0	36	8.479,00	1
	125	88 ... 125	1250	TM220	3VA1112-4EE36-0AA0	36	10.967,00	1
160	112 ... 160	1600	TM220	3VA1116-4EE36-0AA0	36	11.663,00	1	



3VA11



TM220

3VA11	16	11 ... 16	160 ... 320	TM240	3VA1196-4EF36-0AA0	36	8.655,00	1
	20	14 ... 20	160 ... 320	TM240	3VA1120-4EF36-0AA0	36	8.655,00	1
	25	18 ... 25	160 ... 320	TM240	3VA1125-4EF36-0AA0	36	8.655,00	1
	32	22 ... 32	160 ... 320	TM240	3VA1132-4EF36-0AA0	36	8.655,00	1
	40	28 ... 40	200 ... 400	TM240	3VA1140-4EF36-0AA0	36	8.655,00	1
	50	35 ... 50	250 ... 500	TM240	3VA1150-4EF36-0AA0	36	8.655,00	1
	63	44 ... 63	315 ... 630	TM240	3VA1163-4EF36-0AA0	36	8.655,00	1
	80	56 ... 80	400 ... 800	TM240	3VA1180-4EF36-0AA0	36	8.655,00	1
	100	70 ... 100	500 ... 1000	TM240	3VA1110-4EF36-0AA0	36	8.655,00	1
	125	88 ... 125	625 ... 1250	TM240	3VA1112-4EF36-0AA0	36	11.419,00	1
160	112 ... 160	800 ... 1600	TM240	3VA1116-4EF36-0AA0	36	12.130,00	1	
3VA12	200	140 ... 200	1000...2000	TM240	3VA1220-4EF32-0AA0	36	16.149,00	1
	250	175 ... 250	1250...2500	TM240	3VA1225-4EF32-0AA0	36	17.158,00	1
3VA13	320	220 ... 320	1600...3200	TM240	3VA1332-4EF32-0AA0	36	35.967,00	1
	400	280 ... 400	2000...4000	TM240	3VA1340-4EF32-0AA0	36	42.427,00	1
3VA14	500	350 ... 500	2500...5000	TM240	3VA1450-4EF32-0AA0	36	48.927,00	1
	630	440 ... 630	2520...5040	TM240	3VA1463-4EF32-0AA0	36	58.294,00	1



3VA12



TM240

# SENTRON koruma cihazları

## 3VA kompakt tip güç şalterleri

### 3VA1 ve 3VA2 TİPİ KOMPAKT GÜÇ ŞALTERLERİ

3 kutuplu

#### HAT KORUMASINA YÖNELİK KOMPAKT GÜÇ ŞALTERLERİ

##### 3 Kutuplu Kompakt Şalterler (IEC60947-2 standardında)

- 3VA1 termik ayarlı, manyetik sabit, TM220 termik manyetik koruma ünitesi, blok klemens bağlantılı veya bara bağlantı adaptörlü
- 3VA1 termik ayarlı, manyetik ayarlı, TM240 termik manyetik koruma ünitesi, blok klemens bağlantılı veya bara bağlantı adaptörlü

380/415VAC/50Hz, I<sub>cs</sub>=I<sub>cu</sub>

Tip	Anma Akımı I <sub>n</sub> (A)	Termik Ayar Sahası I <sub>R</sub> (A)	Manyetik Ayar Sahası I <sub>i</sub> (A)	Koruma Ünitesi Tipi	Sipariş No	Kesme Kapasitesi (kA)	Birim Fiyatı TL	Min. Sipariş Adedi
3VA11	16	11 ... 16	320	TM220	3VA1196-5EE36-0AA0	55	9.918,00	1
	20	14 ... 20	320	TM220	3VA1120-5EE36-0AA0	55	9.918,00	1
	25	18 ... 25	320	TM220	3VA1125-5EE36-0AA0	55	9.918,00	1
	32	22 ... 32	320	TM220	3VA1132-5EE36-0AA0	55	9.918,00	1
	40	28 ... 40	400	TM220	3VA1140-5EE36-0AA0	55	9.918,00	1
	50	35 ... 50	500	TM220	3VA1150-5EE36-0AA0	55	9.918,00	1
	63	44 ... 63	630	TM220	3VA1163-5EE36-0AA0	55	9.918,00	1
	80	56 ... 80	800	TM220	3VA1180-5EE36-0AA0	55	9.918,00	1
	100	70 ... 100	1000	TM220	3VA1110-5EE36-0AA0	55	9.918,00	1
	125	88 ... 125	1250	TM220	3VA1112-5EE36-0AA0	55	13.628,00	1
	160	112 ... 160	1600	TM220	3VA1116-5EE36-0AA0	55	14.513,00	1



3VA11



TM220

3VA11	16	11 ... 16	160 ... 320	TM240	3VA1196-5EF36-0AA0	55	10.388,00	1
	20	14 ... 20	160 ... 320	TM240	3VA1120-5EF36-0AA0	55	10.388,00	1
	25	18 ... 25	160 ... 320	TM240	3VA1125-5EF36-0AA0	55	10.388,00	1
	32	22 ... 32	160 ... 320	TM240	3VA1132-5EF36-0AA0	55	10.388,00	1
	40	28 ... 40	200 ... 400	TM240	3VA1140-5EF36-0AA0	55	10.388,00	1
	50	35 ... 50	250 ... 500	TM240	3VA1150-5EF36-0AA0	55	10.388,00	1
	63	44 ... 63	315 ... 630	TM240	3VA1163-5EF36-0AA0	55	10.388,00	1
	80	56 ... 80	400 ... 800	TM240	3VA1180-5EF36-0AA0	55	10.388,00	1
	100	70 ... 100	500 ... 1000	TM240	3VA1110-5EF36-0AA0	55	10.388,00	1
	125	88 ... 125	625 ... 1250	TM240	3VA1112-5EF36-0AA0	55	14.258,00	1
	160	112 ... 160	800 ... 1600	TM240	3VA1116-5EF36-0AA0	55	15.167,00	1
3VA12	200	140 ... 200	1000...2000	TM240	3VA1220-5EF32-0AA0	55	19.293,00	1
	250	175 ... 250	1250...2500	TM240	3VA1225-5EF32-0AA0	55	20.217,00	1
3VA13	320	220 ... 320	1600...3200	TM240	3VA1332-5EF32-0AA0	55	39.488,00	1
	400	280 ... 400	2000...4000	TM240	3VA1340-5EF32-0AA0	55	44.308,00	1
3VA14	500	350 ... 500	2500...5000	TM240	3VA1450-5EF32-0AA0	55	53.824,00	1
	630	440 ... 630	2520...5040	TM240	3VA1463-5EF32-0AA0	55	62.933,00	1
3VA15	800	560 ... 800	4000...8000	TM240	3VA1580-5EF32-0AA0	55	77.902,00	1
	1000	700 ... 1000	5000...10000	TM240	3VA1510-5EF32-0AA0	55	104.193,00	1



3VA12



TM240

# SENTRON koruma cihazları

## 3VA kompakt tip güç şalterleri

### 3VA1 ve 3VA2 TİPİ KOMPAKT GÜÇ ŞALTERLERİ

3 kutuplu

#### HAT KORUMASINA YÖNELİK KOMPAKT GÜÇ ŞALTERLER

##### 3 Kutuplu Kompakt Şalterler (IEC60947-2 standardında)

- 3VA1 termik ayarlı, manyetik sabit, TM220 termik manyetik koruma ünitesi, blok klemens bağlantılı veya bara bağlantılı adaptörlü

#### 380/415VAC/50Hz , Ics=Icu



3VA15

Tip	Anma Akımı I <sub>n</sub> (A)	Termik Ayar Sahası I <sub>R</sub> (A)	Manyetik Ayar Sahası I <sub>i</sub> (A)	Koruma Ünitesi Tipi	Sipariş No	Kesme Kapasitesi (kA)	Birim Fiyatı TL	Min. Sipariş Adedi
3VA11	16	11 ... 16	160 ... 320	TM240	3VA1196-6EF36-0AA0	70	12.175,00	1
	20	14 ... 20	160 ... 320	TM240	3VA1120-6EF36-0AA0	70	12.175,00	1
	25	18 ... 25	160 ... 320	TM240	3VA1125-6EF36-0AA0	70	12.175,00	1
	32	22 ... 32	160 ... 320	TM240	3VA1132-6EF36-0AA0	70	12.175,00	1
	40	28 ... 40	200 ... 400	TM240	3VA1140-6EF36-0AA0	70	12.175,00	1
	50	35 ... 50	250 ... 500	TM240	3VA1150-6EF36-0AA0	70	12.175,00	1
	63	44 ... 63	315 ... 630	TM240	3VA1163-6EF36-0AA0	70	12.175,00	1
	80	56 ... 80	400 ... 800	TM240	3VA1180-6EF36-0AA0	70	12.175,00	1
	100	70 ... 100	500 ... 1000	TM240	3VA1110-6EF36-0AA0	70	12.175,00	1
	125	88 ... 125	625 ... 1250	TM240	3VA1112-6EF36-0AA0	70	17.840,00	1
160	112 ... 160	800 ... 1600	TM240	3VA1116-6EF36-0AA0	70	18.973,00	1	
3VA12	200	140 ... 200	1000...2000	TM240	3VA1220-6EF32-0AA0	70	25.999,00	1
	250	175 ... 250	1250...2500	TM240	3VA1225-6EF32-0AA0	70	27.232,00	1
3VA13	320	220 ... 320	1600...3200	TM240	3VA1332-6EF32-0AA0	70	44.800,00	1
	400	280 ... 400	2000...4000	TM240	3VA1340-6EF32-0AA0	70	50.250,00	1
3VA14	500	350 ... 500	2500...5000	TM240	3VA1450-6EF32-0AA0	70	61.160,00	1
	630	440 ... 630	2520...5040	TM240	3VA1463-6EF32-0AA0	70	71.548,00	1
3VA15	800	560 ... 800	4000...8000	TM240	3VA1580-6EF32-0AA0	70	88.418,00	1
	1000	700 ... 1000	5000...10000	TM240	3VA1510-6EF32-0AA0	70	125.948,00	1



3VA13

#### KORUMASIZ YÜK AYIRICILAR

Koruma ünitesiz 3 Kutuplu Yük Ayırıcılar (IEC60947-3 standardında)

#### 3 kutuplu 380/415VAC/50Hz

3VA11	63	--	--	--	3VA1163-1AA36-0AA0	--	8.602,00	1
	100	--	--	--	3VA1110-1AA36-0AA0	--	8.602,00	1
	125	--	--	--	3VA1112-1AA36-0AA0	--	9.732,00	1
	160	--	--	--	3VA1116-1AA36-0AA0	--	10.094,00	1
3VA12	250	--	--	--	3VA1225-1AA32-0AA0	--	13.433,00	1
3VA13	400	--	--	--	3VA1340-1AA32-0AA0	--	20.022,00	1
3VA14	630	--	--	--	3VA1463-1AA32-0AA0	--	32.559,00	1

# SENTRON koruma cihazları

## 3VA kompakt tip güç şalterleri

### 3VA1 ve 3VA2 TİPİ KOMPAKT GÜÇ ŞALTERLERİ

3 kutuplu

#### HAT KORUMASINA YÖNELİK KOMPAKT GÜÇ ŞALTERLER

##### 3 Kutuplu Kompakt Şalterler (IEC60947-2 standardında)

- 3VA2 tipi termik ve manyetik ayarlı LI korumalı ETU320 elektronik koruma ünitesi, bara bağlantı adaptörünü

#### 380/415VAC/50Hz , Ics=Icu

Tip	Anma Akımı I <sub>n</sub> (A)	Termik Ayar Sahası I <sub>R</sub> (A)	Manyetik Ayar Sahası I <sub>i</sub> (A)	Koruma Ünitesi Tipi	Sipariş No	Kesme Kapasitesi (kA)	Birim Fiyatı TL	Min. Sipariş Adedi
3VA23	400	160 ... 400	600 ... 4000	ETU320	3VA2340-4HL32-0AA0	36	45.517,00	1
3VA24	630	250 ... 630	945 ... 6300	ETU320	3VA2463-4HL32-0AA0	36	60.993,00	1
3VA21	63	25 ... 63	150 ... 1200	ETU320	3VA2163-5HL32-0AA0	55	14.577,00	1
	100	40 ... 100	150 ... 1200	ETU320	3VA2110-5HL32-0AA0	55	15.225,00	1
	160	63 ... 160	240 ... 1600	ETU320	3VA2116-5HL32-0AA0	55	29.073,00	1
3VA22	250	100 ... 250	375 ... 2500	ETU320	3VA2225-5HL32-0AA0	55	38.168,00	1
3VA23	400	160 ... 400	600 ... 4000	ETU320	3VA2340-5HL32-0AA0	55	50.063,00	1
3VA24	630	250 ... 630	945 ... 6300	ETU320	3VA2463-5HL32-0AA0	55	67.115,00	1
3VA25	800	320 ... 800	1200...8000	ETU320	3VA2580-5HL32-0AA0	55	89.468,00	1
	1000	400 ... 1000	1500...10000	ETU320	3VA2510-5HL32-0AA0	55	119.539,00	1
3VA26	1250	500 ... 1250	1875...12500	ETU320	3VA2612-5HL32-0AA0	55	120.528,00	1
3VA27(*)	1250	500 ... 1250	1875...18750	ETU320	3VA2712-5AB03-0AA0	55	125.207,00	1
	1600	640 ... 1600	2400...24000	ETU320	3VA2716-5AB03-0AA0	55	166.939,00	1
3VA21	63	25 ... 63	95 ... 756	ETU320	3VA2163-6HL32-0AA0	85	20.922,00	1
	100	40 ... 100	150 ... 1200	ETU320	3VA2110-6HL32-0AA0	85	22.613,00	1
	160	63 ... 160	240 ... 1600	ETU320	3VA2116-6HL32-0AA0	85	34.290,00	1
3VA22	250	100 ... 250	375 ... 2500	ETU320	3VA2225-6HL32-0AA0	85	44.948,00	1
3VA23	400	160 ... 400	600 ... 4000	ETU320	3VA2340-6HL32-0AA0	85	59.635,00	1
3VA24	630	250 ... 630	945 ... 6300	ETU320	3VA2463-6HL32-0AA0	85	77.604,00	1
3VA25	800	320 ... 800	1200...8000	ETU320	3VA2580-6HL32-0AA0	85	111.482,00	1
	1000	400 ... 1000	1500...10000	ETU320	3VA2510-6HL32-0AA0	85	123.867,00	1
3VA26	1250	500 ... 1250	1875...12500	ETU320	3VA2612-6HL32-0AA0	85	128.183,00	1
3VA27(*)	1250	500 ... 1250	1875...18750	ETU320	3VA2712-6AB03-0AA0	85	137.459,00	1
	1600	640 ... 1600	2400...24000	ETU320	3VA2716-6AB03-0AA0	85	183.098,00	1

(\*): 3VA27 Mandallı tiptir. Motor takılamaz. Motor takılabilen tipler aşağıda belirtilmiştir.

#### 3VA27 - 3 Kutuplu, motor takılabilen, ETU350 LSI elektronik koruma ünitesi

3VA27	800	320 ... 800	1200...12000	ETU350	3VA2780-1AC03-0AA0	55	96.254,00	1
	1000	400 ... 1000	1500...15000	ETU350	3VA2710-1AC03-0AA0	55	121.209,00	1
	1250	500 ... 1250	1875...18750	ETU350	3VA2712-1AC03-0AA0	55	139.557,00	1
	1600	640 ... 1600	2400...24000	ETU350	3VA2716-1AC03-0AA0	55	182.554,00	1
3VA27	800	320 ... 800	1200...12000	ETU350	3VA2780-2AC03-0AA0	85	114.465,00	1
	1000	400 ... 1000	1500...15000	ETU350	3VA2710-2AC03-0AA0	85	127.877,00	1
	1250	500 ... 1250	1875...18750	ETU350	3VA2712-2AC03-0AA0	85	144.443,00	1
	1600	640 ... 1600	2400...24000	ETU350	3VA2716-2AC03-0AA0	85	190.082,00	1

\* 3VA27 tip devre kesici aksesuarları için 66-67'a bakınız.



3VA25



3VA26



3VA27



ETU320



3VA27

# SENTRON koruma cihazları

## 3VA kompakt tip güç şalterleri, starter ve motor koruma

### 3VA KOMPAKT TİP GÜÇ ŞALTERLERİ

3 kutuplu

#### 3 KUTUPLU STARTER KORUMA ŞALTERİ (IEC60947-2 STANDARDINDA)

- TM120M sadece manyetik korumalı

IE3'e  
hazır mısınız?



#### 3 kutuplu

380/415VAC/50Hz

Tip	Anma Akımı $I_n(A)$	Termik Ayar Sahası $I_R(A)$	Manyetik Ayar Sahası $I_i(A)$	Koruma Ünitesi Tipi	Sipariş No	Kesme Kapasitesi (kA)	Birim Fiyatı TL	Min. Sipariş Adedi
3VA11	32	--	220 ... 510	TM120M	3VA1132-5MH36-0AA0	55	11.368,00	1
	40	--	280 ... 640	TM120M	3VA1140-5MH36-0AA0	55	11.368,00	1
	50	--	350 ... 800	TM120M	3VA1150-5MH36-0AA0	55	11.368,00	1
	63	--	440 ... 1010	TM120M	3VA1163-5MH36-0AA0	55	11.368,00	1
	80	--	560 ... 1280	TM120M	3VA1180-5MH36-0AA0	55	11.368,00	1
	100	--	700 ... 1600	TM120M	3VA1110-5MH36-0AA0	55	11.368,00	1
	125	--	875 ... 2000	TM120M	3VA1112-5MH36-0AA0	55	14.662,00	1
3VA12	160	--	1120 ... 2560	TM120M	3VA1216-5MH32-0AA0	55	17.102,00	1
	200	--	1400 ... 2800	TM120M	3VA1220-5MH32-0AA0	55	21.483,00	1
3VA13	250	--	2000 ... 4000	TM120M	3VA1325-5MH32-0AA0	55	23.652,00	1
	320	--	2240 ... 4480	TM120M	3VA1332-5MH32-0AA0	55	32.574,00	1
3VA14	400	--	3200 ... 6400	TM120M	3VA1440-5MH32-0AA0	55	34.562,00	1
	500	--	4000 ... 8000	TM120M	3VA1450-5MH32-0AA0	55	47.958,00	1
3VA15	630	--	5040 ... 9450	TM120M	3VA1563-5MH32-0AA0	55	55.068,00	1
	800	--	4800 ... 9600	TM120M	3VA1580-5MH32-0AA0	55	72.854,00	1



3VA11

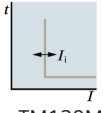

TM120M

3VA11	32	--	220 ... 510	TM120M	3VA1132-6MH36-0AA0	70	13.294,00	1
	40	--	280 ... 640	TM120M	3VA1140-6MH36-0AA0	70	13.294,00	1
	50	--	350 ... 800	TM120M	3VA1150-6MH36-0AA0	70	13.294,00	1
	63	--	440 ... 1010	TM120M	3VA1163-6MH36-0AA0	70	13.294,00	1
	80	--	560 ... 1280	TM120M	3VA1180-6MH36-0AA0	70	13.294,00	1
	100	--	700 ... 1600	TM120M	3VA1110-6MH36-0AA0	70	13.294,00	1
	125	--	875 ... 2000	TM120M	3VA1112-6MH36-0AA0	70	18.299,00	1
3VA12	160	--	1120 ... 2560	TM120M	3VA1216-6MH32-0AA0	70	20.588,00	1
	200	--	1400 ... 2800	TM120M	3VA1220-6MH32-0AA0	70	25.338,00	1
3VA13	250	--	2000 ... 4000	TM120M	3VA1325-6MH32-0AA0	70	28.529,00	1
	320	--	2240 ... 4480	TM120M	3VA1332-6MH32-0AA0	70	39.048,00	1
3VA14	400	--	3200 ... 6400	TM120M	3VA1440-6MH32-0AA0	70	51.369,00	1
	500	--	4000 ... 8000	TM120M	3VA1450-6MH32-0AA0	70	55.500,00	1
3VA15	630	--	5040 ... 9450	TM120M	3VA1563-6MH32-0AA0	70	59.722,00	1
	800	--	4800 ... 9600	TM120M	3VA1580-6MH32-0AA0	70	80.272,00	1



3VA22



ETU350M

#### 3 Kutuplu Motor Koruma Şalteri (IEC60947-2 standardında)

\* 3VA2 tipi LSI fonksiyonlu ( $I_i=15 \times I_n$ ), ETU350M elektronik koruma ünitesi, bara bağlantı adaptörlü

380/415VAC/50Hz

#### 3 kutuplu

3VA21	25	10 ... 25	75 ... 375	ETU350M	3VA2125-5MN32-0AA0	55	17.557,00	1
	40	16 ... 40	120 ... 600	ETU350M	3VA2140-5MN32-0AA0	55	17.557,00	1
	63	25 ... 63	189 ... 945	ETU350M	3VA2163-5MN32-0AA0	55	17.557,00	1
	100	40 ... 100	360 ... 1500	ETU350M	3VA2110-5MN32-0AA0	55	19.064,00	1
3VA22	160	63 ... 160	480 ... 2400	ETU350M	3VA2216-5MN32-0AA0	55	26.127,00	1
	200	80 ... 200	600 ... 3000	ETU350M	3VA2220-5MN32-0AA0	55	30.427,00	1
3VA23	250	100 ... 250	750 ... 3750	ETU350M	3VA2325-5MN32-0AA0	55	50.470,00	1
3VA24	400	160 ... 400	1200 ... 6000	ETU350M	3VA2440-5MN32-0AA0	55	56.620,00	1
	500	200 ... 500	1500 ... 7500	ETU350M	3VA2450-5MN32-0AA0	55	64.570,00	1
3VA25	630	250 ... 630	1890 ... 9450	ETU350M	3VA2563-5MN32-0AA0	55	71.079,00	1
	800	320 ... 800	2400 ... 12000	ETU350M	3VA2580-5MN32-0AA0	55	88.987,00	1



# SENTRON koruma cihazları

## 3VA kompakt tip güç şalterleri

### 3VA1 ve 3VA2 TİPİ KOMPAKT GÜÇ ŞALTERLERİ

4 kutuplu

#### HAT KORUMASINA YÖNELİK KOMPAKT GÜÇ ŞALTERLERİ 4 Kutuplu Kompakt Şalterler (IEC60947-2 standardında)

- 3VA1 termik ayarlı, manyetik sabit, TM220 termik manyetik koruma ünitesi, blok klemens bağlantılı veya bara bağlantı adaptörlü
- 3VA1 termik ayarlı, manyetik sabit, TM240 termik manyetik koruma ünitesi, blok klemens bağlantılı veya bara bağlantı adaptörlü

380/415VAC/50Hz, Ics=Icu

Tip	Anma Akımı $I_n(A)$	Termik Ayar Sahası $I_R(A)$	Manyetik Ayar Sahası $I_i(A)$	Koruma Ünitesi Tipi	Sipariş No	Kesme Kapasitesi (kA)	Birim Fiyatı TL	Min. Sipariş Adedi
3VA11	16	11 ... 16	320	TM220	3VA1196-4EE46-0AA0	36	10.173,00	1
	20	14 ... 20	320	TM220	3VA1120-4EE46-0AA0	36	10.173,00	1
	25	18 ... 25	320	TM220	3VA1125-4EE46-0AA0	36	10.173,00	1
	32	22 ... 32	320	TM220	3VA1132-4EE46-0AA0	36	10.173,00	1
	40	28 ... 40	400	TM220	3VA1140-4EE46-0AA0	36	10.173,00	1
	50	35 ... 50	500	TM220	3VA1150-4EE46-0AA0	36	10.173,00	1
	63	44 ... 63	630	TM220	3VA1163-4EE46-0AA0	36	10.173,00	1
	80	56 ... 80	800	TM220	3VA1180-4EE46-0AA0	36	10.952,00	1
	100	70 ... 100	1000	TM220	3VA1110-4EE46-0AA0	36	12.247,00	1
	125	88 ... 125	1250	TM220	3VA1112-4EE46-0AA0	36	19.604,00	1
	160	112 ... 160	1600	TM220	3VA1116-4EE46-0AA0	36	22.312,00	1



3VA11



TM220

3VA11	16	11 ... 16	160 ... 320	TM240	3VA1196-4EF46-0AA0	36	10.560,00	1
	20	14 ... 20	160 ... 320	TM240	3VA1120-4EF46-0AA0	36	10.560,00	1
	25	18 ... 25	160 ... 320	TM240	3VA1125-4EF46-0AA0	36	10.560,00	1
	32	22 ... 32	160 ... 320	TM240	3VA1132-4EF46-0AA0	36	10.560,00	1
	40	28 ... 40	200 ... 400	TM240	3VA1140-4EF46-0AA0	36	10.560,00	1
	50	35 ... 50	250 ... 500	TM240	3VA1150-4EF46-0AA0	36	10.560,00	1
	63	44 ... 63	315 ... 630	TM240	3VA1163-4EF46-0AA0	36	10.560,00	1
	80	56 ... 80	400 ... 800	TM240	3VA1180-4EF46-0AA0	36	11.477,00	1
	100	70 ... 100	500 ... 1000	TM240	3VA1110-4EF46-0AA0	36	12.584,00	1
	125	88 ... 125	625 ... 1250	TM240	3VA1112-4EF46-0AA0	36	20.179,00	1
	160	112 ... 160	800 ... 1600	TM240	3VA1116-4EF46-0AA0	36	22.972,00	1
3VA12	200	140 ... 200	1000 ... 2000	TM240	3VA1220-4EF42-0AA0	36	28.079,00	1
	250	175 ... 250	1250 ... 2500	TM240	3VA1225-4EF42-0AA0	36	32.413,00	1
3VA13	320	220 ... 320	1600 ... 3200	TM240	3VA1332-4EF42-0AA0	36	46.494,00	1
	400	280 ... 400	2000 ... 4000	TM240	3VA1340-4EF42-0AA0	36	54.945,00	1
3VA14	500	350 ... 500	2500 ... 5000	TM240	3VA1450-4EF42-0AA0	36	63.598,00	1
	630	440 ... 630	2520 ... 5040	TM240	3VA1463-4EF42-0AA0	36	79.697,00	1



3VA13



TM240

# SENTRON koruma cihazları

## 3VA tip kompakt güç şalterleri

### 3VA1 ve 3VA2 TİPİ KOMPAKT GÜÇ ŞALTERLERİ

4 kutuplu

#### HAT KORUMASINA YÖNELİK KOMPAKT GÜÇ ŞALTERLERİ

##### 4 Kutuplu Kompakt Şalterler (IEC60947-2 standardında)

- 3VA1 termik ayarlı, manyetik sabit, TM220 termik manyetik koruma ünitesi, blok klemens bağlantılı veya bara bağlantı adaptörlü
- 3VA1 termik ayarlı, manyetik sabit, TM240 termik manyetik koruma ünitesi, blok klemens bağlantılı veya bara bağlantı adaptörlü

380/415VAC/50Hz, Ics=Icu

Tip	Anma Akımı $I_n(A)$	Termik Ayar Sahası $I_R(A)$	Manyetik Ayar Sahası $I_i(A)$	Koruma Ünitesi Tipi	Sipariş No	Kesme Kapasitesi (kA)	Birim Fiyatı TL	Min. Sipariş Adedi
3VA11	16	11 ... 16	320	TM220	3VA1196-5EE46-0AA0	55	11.419,00	1
	20	14 ... 20	320	TM220	3VA1120-5EE46-0AA0	55	11.419,00	1
	25	18 ... 25	320	TM220	3VA1125-5EE46-0AA0	55	11.419,00	1
	32	22 ... 32	320	TM220	3VA1132-5EE46-0AA0	55	11.419,00	1
	40	28 ... 40	400	TM220	3VA1140-5EE46-0AA0	55	11.419,00	1
	50	35 ... 50	500	TM220	3VA1150-5EE46-0AA0	55	11.419,00	1
	63	44 ... 63	630	TM220	3VA1163-5EE46-0AA0	55	11.419,00	1
	80	56 ... 80	800	TM220	3VA1180-5EE46-0AA0	55	12.097,00	1
	100	70 ... 100	1000	TM220	3VA1110-5EE46-0AA0	55	14.077,00	1
	125	88 ... 125	1250	TM220	3VA1112-5EE46-0AA0	55	20.199,00	1
	160	112 ... 160	1600	TM220	3VA1116-5EE46-0AA0	55	22.972,00	1



3VA11



TM220

3VA11	16	11 ... 16	160 ... 320	TM240	3VA1196-5EF46-0AA0	55	11.940,00	1
	20	14 ... 20	160 ... 320	TM240	3VA1120-5EF46-0AA0	55	11.940,00	1
	25	18 ... 25	160 ... 320	TM240	3VA1125-5EF46-0AA0	55	11.940,00	1
	32	22 ... 32	160 ... 320	TM240	3VA1132-5EF46-0AA0	55	11.940,00	1
	40	28 ... 40	200 ... 400	TM240	3VA1140-5EF46-0AA0	55	11.940,00	1
	50	35 ... 50	250 ... 500	TM240	3VA1150-5EF46-0AA0	55	11.940,00	1
	63	44 ... 63	315 ... 630	TM240	3VA1163-5EF46-0AA0	55	11.940,00	1
	80	56 ... 80	400 ... 800	TM240	3VA1180-5EF46-0AA0	55	12.660,00	1
	100	70 ... 100	500 ... 1000	TM240	3VA1110-5EF46-0AA0	55	14.764,00	1
	125	88 ... 125	625 ... 1250	TM240	3VA1112-5EF46-0AA0	55	21.114,00	1
	160	112 ... 160	800 ... 1600	TM240	3VA1116-5EF46-0AA0	55	24.014,00	1
	3VA12	200	140 ... 200	1000...2000	TM240	3VA1220-5EF42-0AA0	55	29.393,00
250		175 ... 250	1250...2500	TM240	3VA1225-5EF42-0AA0	55	34.094,00	1
3VA13	320	220 ... 320	1600...3200	TM240	3VA1332-5EF42-0AA0	55	51.283,00	1
	400	280 ... 400	2000...4000	TM240	3VA1340-5EF42-0AA0	55	57.523,00	1
3VA14	500	350 ... 500	2500...5000	TM240	3VA1450-5EF42-0AA0	55	70.019,00	1
	630	440 ... 630	2520...5040	TM240	3VA1463-5EF42-0AA0	55	81.799,00	1
3VA15	800	560 ... 800	4000...8000	TM240	3VA1580-5EF42-0AA0	55	105.879,00	1
	1000	700 ... 1000	5000...10000	TM240	3VA1510-5EF42-0AA0	55	141.879,00	1



3VA13



TM240

# SENTRON koruma cihazları

## 3VA tip kompakt güç şalterleri

### 3VA1 ve 3VA2 TİPİ KOMPAKT GÜÇ ŞALTERLERİ

4 kutuplu

#### HAT KORUMASINA YÖNELİK KOMPAKT GÜÇ ŞALTERLERİ

##### 4 Kutuplu Kompakt Şalterler (IEC60947-2 standardında)

- 3VA1 termik ayarlı, manyetik sabit, TM240 termik manyetik koruma ünitesi, blok klemens bağlantılı veya bara bağlantı adaptörlü

#### 380/415VAC/50Hz , Ics=Icu

Tip	Anma Akımı I <sub>n</sub> (A)	Termik Ayar Sahası I <sub>R</sub> (A)	Manyetik Ayar Sahası I <sub>i</sub> (A)	Koruma Ünitesi Tipi	Sipariş No	Kesme Kapasitesi (kA)	Birim Fiyatı TL	Min. Sipariş Adedi
3VA11	16	11 ... 16	160 ... 320	TM240	3VA1196-6EF46-0AA0	70	13.994,00	1
	20	14 ... 20	160 ... 320	TM240	3VA1120-6EF46-0AA0	70	13.994,00	1
	25	18 ... 25	160 ... 320	TM240	3VA1125-6EF46-0AA0	70	13.994,00	1
	32	22 ... 32	160 ... 320	TM240	3VA1132-6EF46-0AA0	70	13.994,00	1
	40	28 ... 40	200 ... 400	TM240	3VA1140-6EF46-0AA0	70	13.994,00	1
	50	35 ... 50	250 ... 500	TM240	3VA1150-6EF46-0AA0	70	13.994,00	1
	63	44 ... 63	315 ... 630	TM240	3VA1163-6EF46-0AA0	70	13.994,00	1
	80	56 ... 80	400 ... 800	TM240	3VA1180-6EF46-0AA0	70	14.815,00	1
	100	70 ... 100	500 ... 1000	TM240	3VA1110-6EF46-0AA0	70	17.259,00	1
	125	88 ... 125	625 ... 1250	TM240	3VA1112-6EF46-0AA0	70	28.247,00	1
160	112 ... 160	800 ... 1600	TM240	3VA1116-6EF46-0AA0	70	32.157,00	1	
3VA12	200	140 ... 200	1000 ... 2000	TM240	3VA1220-6EF42-0AA0	70	38.739,00	1
	250	175 ... 250	1250 ... 2500	TM240	3VA1225-6EF42-0AA0	70	42.008,00	1
3VA13	320	220 ... 320	1600...3200	TM240	3VA1332-6EF42-0AA0	70	58.348,00	1
	400	280 ... 400	2000...4000	TM240	3VA1340-6EF42-0AA0	70	65.448,00	1
3VA14	500	350 ... 500	2500 ... 5000	TM240	3VA1450-6EF42-0AA0	70	79.493,00	1
	630	440 ... 630	2520 ... 5040	TM240	3VA1463-6EF42-0AA0	70	93.399,00	1
3VA15	800	560 ... 800	4000 ... 8000	TM240	3VA1580-6EF42-0AA0	70	125.818,00	1
	1000	700 ... 1000	5000...10000	TM240	3VA1510-6EF42-0AA0	70	179.905,00	1



3VA15

#### KORUMASIZ YÜK AYIRICILAR

##### Koruma ünitesiz 4 Kutuplu Yük Ayırıcılar (IEC60947-3 standardında)

#### 4 kutuplu 380/415VAC/50Hz

3VA11	63	--	--	--	3VA1163-1AA46-0AA0	--	8.955,00	1
	100	--	--	--	3VA1110-1AA46-0AA0	--	8.955,00	1
	125	--	--	--	3VA1112-1AA46-0AA0	--	13.858,00	1
	160	--	--	--	3VA1116-1AA46-0AA0	--	14.467,00	1
3VA12	250	--	--	--	3VA1225-1AA42-0AA0	--	17.324,00	1
3VA13	400	--	--	--	3VA1340-1AA42-0AA0	--	25.737,00	1
3VA14	500	--	--	--	3VA1450-1AA42-0AA0	--	40.200,00	1



3VA14

# SENTRON koruma cihazları

## 3VA tip kompakt güç şalterleri

### 3VA1 ve 3VA2 TİPİ KOMPAKT GÜÇ ŞALTERLERİ

4 kutuplu

#### HAT KORUMASINA YÖNELİK KOMPAKT GÜÇ ŞALTERLERİ

#### 4 Kutuplu Kompakt Şalterler (IEC60947-2 standardında)

- 3VA2 tipi termik ve manyetik ayarlı LI korumalı ETU320 elektronik koruma ünitesi, bara bağlantı adaptörlü

#### 380 415VAC 50Hz , Ics=Icu

Tip	Anma Akımı I <sub>n</sub> (A)	Termik Ayar Sahası I <sub>R</sub> (A)	Manyetik Ayar Sahası I <sub>i</sub> (A)	Koruma Ünitesi Tipi	Sipariş No	Kesme Kapasitesi (kA)	Birim Fiyatı TL	Min. Sipariş Adedi
3VA23	400	160 ... 400	600 ... 4000	ETU320	3VA2340-4HL42-0AA0	36	60.107,00	1
3VA24	630	250 ... 630	945 ... 6300	ETU320	3VA2463-4HL42-0AA0	36	67.522,00	1
3VA21	63	25 ... 63	95 ... 756	ETU320	3VA2163-5HL42-0AA0	55	17.894,00	1
	100	40 ... 100	150 ... 1200	ETU320	3VA2110-5HL42-0AA0	55	25.357,00	1
	160	63 ... 160	240 ... 1600	ETU320	3VA2116-5HL42-0AA0	55	29.433,00	1
3VA22	250	100 ... 250	375 ... 2500	ETU320	3VA2225-5HL42-0AA0	55	38.859,00	1
3VA23	400	160 ... 400	600 ... 4000	ETU320	3VA2340-5HL42-0AA0	55	66.130,00	1
3VA24	630	250 ... 630	945 ... 6300	ETU320	3VA2463-5HL42-0AA0	55	73.650,00	1
3VA25	800	320 ... 800	1200...8000	ETU320	3VA2580-5HL42-0AA0	55	115.914,00	1
	1000	400 ... 1000	1500...10000	ETU320	3VA2510-5HL42-0AA0	55	155.413,00	1
3VA26	1250	500 ... 1250	1875...12500	ETU320	3VA2612-5HL42-0AA0	55	160.593,00	1
3VA27(*)	1250	500 ... 1250	1875...18750	ETU320	3VA2712-5AB13-0AA0	55	168.409,00	1
	1600	640 ... 1600	2400...24000	ETU320	3VA2716-5AB13-0AA0	55	226.543,00	1



3VA23



ETU320



3VA26

3VA21	63	25 ... 63	95 ... 756	ETU320	3VA2163-6HL42-0AA0	85	19.662,00	1
	100	40 ... 100	150 ... 1200	ETU320	3VA2110-6HL42-0AA0	85	21.392,00	1
	160	63 ... 160	240 ... 1600	ETU320	3VA2116-6HL42-0AA0	85	32.935,00	1
3VA22	250	100 ... 250	375 ... 2500	ETU320	3VA2225-6HL42-0AA0	85	43.715,00	1
3VA23	400	160 ... 400	600 ... 4000	ETU320	3VA2340-6HL42-0AA0	85	76.027,00	1
3VA24	630	250 ... 630	945 ... 6300	ETU320	3VA2463-6HL42-0AA0	85	84.735,00	1
3VA25	800	320 ... 800	1200 ... 8000	ETU320	3VA2580-6HL42-0AA0	85	124.039,00	1
	1000	400 ... 1000	1500...10000	ETU320	3VA2510-6HL42-0AA0	85	166.337,00	1
3VA26	1250	500 ... 1250	1875...12500	ETU320	3VA2612-6HL42-0AA0	85	182.069,00	1
3VA27(*)	1250	500 ... 1250	1875...18750	ETU320	3VA2712-6AB13-0AA0	85	185.117,00	1
	1600	640 ... 1600	2400... 24000	ETU320	3VA2716-6AB13-0AA0	85	249.019,00	1

(\*): 3VA27 Mandallı tiptir. Motor takılamaz. Motor takılabilen tipler aşağıda belirtilmiştir.

#### 3VA27 - 4 Kutuplu, motor takılabilen, ETU350 LSI elektronik koruma ünitesi



3VA27

3VA27	800	320 ...800	1200...12000	ETU350	3VA2780-1AC13-0AA0	55	132.394,00	1
	1000	400 ... 1000	1500...15000	ETU350	3VA2710-1AC13-0AA0	55	168.310,00	1
	1250	500 ... 1250	1875...18750	ETU350	3VA2712-1AC13-0AA0	55	194.362,00	1
	1600	640 ... 1600	2400...24000	ETU350	3VA2716-1AC13-0AA0	55	255.387,00	1
3VA27	800	320 ...800	1200...12000	ETU350	3VA2780-2AC13-0AA0	85	158.307,00	1
	1000	400 ... 1000	1500...15000	ETU350	3VA2710-2AC13-0AA0	85	177.424,00	1
	1250	500 ... 1250	1875...18750	ETU350	3VA2712-2AC13-0AA0	85	201.434,00	1
	1600	640 ... 1600	2400...24000	ETU350	3VA2716-2AC13-0AA0	85	265.252,00	1

\* 3VA27 tip devre kesici aksesuarları için Sayfa 66-67'a bakınız.

# SENTRON koruma cihazları

## 3VA kompakt tip haberleşebilen güç şalterleri

### 3VA21, 3VA22, 3VA23 ve 3VA24 TİPİ KOMPAKT GÜÇ ŞALTERLERİ

3 ve 4 kutuplu

#### HAT KORUMASI VE HABERLEŞME ÖZELLİ OLAN KOMPAKT GÜÇ ŞALTERLERİ 3/4 Kutuplu Kompakt Şalterler (IEC60947-2 standardında)

- \* 3VA2 tipi LSI korumalı ETU850 elektronik koruma ünitesi, bara bağlantı adaptörü.
- \* Dahili Akım ve Gerilim trafoları sayesinde anında akım ve gerilim değerleri, Güç ve enerji kalitesi ölçümü.
- \* Entegre LED Ekran üzerinden akım ve gerilim değerleri, Güç ve enerji kalitesi ölçümü, hassas fonksiyonel ayarlar.
- \* İlgili aksesuarlarla birlikte Ethernet, PROFIBUS DP, PROFINET ve RS485 Modbus RTU ile Haberleşme özelliği.

#### 380/415VAC/50Hz , Ics=Icu

Tip	Anma Akımı I <sub>n</sub> (A)	Termik Ayar Sahası I <sub>R</sub> (A)	Manyetik Ayar Sahası I <sub>i</sub> (A)	Koruma Ünitesi Tipi	Sipariş No	Kesme Kapasitesi (kA)	Birim Fiyatı TL	Min. Sipariş Adedi
3VA21	25	10 ... 25	15 ... 250	ETU850	3VA2125-5KP36-0AA0	55	43.645,00	1
	40	16 ... 40	24 ... 400	ETU850	3VA2140-5KP36-0AA0	55	43.645,00	1
	63	25 ... 63	38 ... 630	ETU850	3VA2163-5KP36-0AA0	55	43.645,00	1
	100	40 ... 100	60 ... 1000	ETU850	3VA2110-5KP36-0AA0	55	44.742,00	1
	160	64 ... 160	96 ... 1600	ETU850	3VA2116-5KP36-0AA0	55	54.815,00	1
3VA22	250	100 ... 250	150 ... 2500	ETU850	3VA2225-5KP32-0AA0	55	63.817,00	1
3VA23	400	160 ... 400	240 ... 4000	ETU850	3VA2340-5KP32-0AA0	55	77.132,00	1
3VA24	500	200 ... 500	300 ... 5000	ETU850	3VA2450-5KP32-0AA0	55	94.802,00	1
	630	250 ... 630	378 ... 5670	ETU850	3VA2463-5KP32-0AA0	55	94.802,00	1

#### 3 kutuplu



3VA21



3VA21	25	10 ... 25	15 ... 250	ETU850	3VA2125-6KP36-0AA0	85	45.432,00	1
	40	16 ... 40	24 ... 400	ETU850	3VA2140-6KP36-0AA0	85	45.432,00	1
	63	25 ... 63	38 ... 630	ETU850	3VA2163-6KP36-0AA0	85	45.432,00	1
	100	40 ... 100	60 ... 1000	ETU850	3VA2110-6KP36-0AA0	85	47.602,00	1
	160	63 ... 160	96 ... 1600	ETU850	3VA2116-6KP36-0AA0	85	58.038,00	1
3VA22	250	100 ... 250	150 ... 2500	ETU850	3VA2225-6KP32-0AA0	85	68.867,00	1
3VA23	400	160 ... 400	240 ... 4000	ETU850	3VA2340-6KP32-0AA0	85	83.997,00	1
3VA24	500	200 ... 500	300 ... 5000	ETU850	3VA2450-6KP32-0AA0	85	104.514,00	1
	630	250 ... 630	378 ... 5670	ETU850	3VA2463-6KP32-0AA0	85	104.514,00	1

#### 4 kutuplu



3VA24

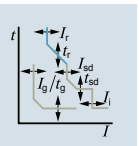

3VA21	25	10 ... 25	15 ... 250	ETU850	3VA2125-5KP46-0AA0	55	48.692,00	1
	40	16 ... 40	24 ... 400	ETU850	3VA2140-5KP46-0AA0	55	48.692,00	1
	63	25 ... 63	38 ... 630	ETU850	3VA2163-5KP46-0AA0	55	48.692,00	1
	100	40 ... 100	60 ... 1000	ETU850	3VA2110-5KP46-0AA0	55	50.482,00	1
	160	63 ... 160	96 ... 1600	ETU850	3VA2116-5KP46-0AA0	55	63.445,00	1
3VA22	250	100 ... 250	150 ... 2500	ETU850	3VA2225-5KP42-0AA0	55	75.720,00	1
3VA23	400	160 ... 400	240 ... 4000	ETU850	3VA2340-5KP42-0AA0	55	93.003,00	1
3VA24	500	200 ... 500	300 ... 5000	ETU850	3VA2450-5KP42-0AA0	55	117.148,00	1
	630	250 ... 630	378 ... 5670	ETU850	3VA2463-5KP42-0AA0	55	117.148,00	1

3VA21	25	10 ... 25	15 ... 250	ETU850	3VA2125-6KP46-0AA0	85	51.213,00	1
	40	16 ... 40	24 ... 400	ETU850	3VA2140-6KP46-0AA0	85	51.213,00	1
	63	25 ... 63	38 ... 630	ETU850	3VA2163-6KP46-0AA0	85	51.213,00	1
	100	40 ... 100	60 ... 1000	ETU850	3VA2110-6KP46-0AA0	85	53.379,00	1
	160	63 ... 160	96 ... 1600	ETU850	3VA2116-6KP46-0AA0	85	68.493,00	1
3VA22	250	100 ... 250	150 ... 2500	ETU850	3VA2225-6KP42-0AA0	85	82.538,00	1
3VA23	400	160 ... 400	240 ... 4000	ETU850	3VA2340-6KP42-0AA0	85	102.009,00	1
3VA24	500	200 ... 500	300 ... 5000	ETU850	3VA2450-6KP42-0AA0	85	130.098,00	1
	630	250 ... 630	378 ... 5670	ETU850	3VA2463-6KP42-0AA0	85	130.098,00	1



# SETRON koruma cihazları

## 3VA kompakt tip güç şalterleri aksesuarları

### 3VA KOMPAKT ŞALTER AKSESUARLARI

3 ve 4 kutuplu

Versiyon	Güç Şalteri Tipi					Sipariş No.	Birim Fiyat TL	Min. Sipariş Adedi
	3VA11	3VA12 3VA13 3VA14	3VA15	3VA21 3VA22 3VA23 3VA24	3VA25 3VA26			



3VA9988-0AA12

#### AUX - Yardımcı kontak (1 enversör kontak)

240VAC(50Hz)/250VDC	✓	✓	✓	✓	✓	3VA9988-0AA12	822,00	1
---------------------	---	---	---	---	---	---------------	--------	---



3VA9988-0AA22

#### LCS - Erken davranan enversör kontak

240VAC(50Hz)/250VDC	✓	✓	✓	✓	✓	3VA9988-0AA22	1.118,00	1
---------------------	---	---	---	---	---	---------------	----------	---



3VA9988-0AB12

#### TAS - Trip veya Alarm kontağı (1 enversör kontak)

240VAC(50Hz)/250VDC	✓	✓	✓	✓	✓	3VA9988-0AB12	822,00	1
---------------------	---	---	---	---	---	---------------	--------	---

#### SAS - Kısa devre alarm kontağı (1 enversör kontak)

240VAC(50Hz)/250VDC	✓	--	--	--	--	3VA9988-0AB32	1.203,00	1
	--	✓	--	--	--	3VA9988-0AB34	1.252,00	1

#### EAS - Elektriksel alarm kontağı (1 enversör kontak)

240VAC(50Hz)/250VDC	--	--	--	✓	✓	3VA9988-0AB22	1.203,00	1
---------------------	----	----	----	---	---	---------------	----------	---

3VA9988-0AB32

#### UVR- Düşük gerilim bobini

110VAC (50/60Hz)	✓	✓	✓	✓	✓	3VA9908-0BB23	3.614,00	1
208...230VAC(50/60Hz)	✓	✓	✓	✓	✓	3VA9908-0BB25	3.614,00	1

\* Gecikmeli düşük gerilim bobinlerimiz için satış ofislerimiz ile irtibata geçiniz.

3VA9988-0AB32

#### STL - Açtırma bobini sol blok

110...127 VAC(50/60Hz)/110...127VDC	✓	✓	✓	✓	✓	3VA9988-0BL32	2.782,00	1
208...277VAC(50/60Hz)/220...250VDC	✓	✓	✓	✓	✓	3VA9988-0BL33	2.782,00	1
380 ... 600VAC(50/60Hz)	✓	✓	✓	✓	✓	3VA9988-0BL20	2.782,00	1

3VA9908-0BB23

#### STF - Açtırma bobini esnek tip (sağ/sol blok)

110 ... 127VAC(50/60Hz)	--	--	--	✓	--	3VA9988-0BA22*	2.782,00	1
208 ... 277VAC(50/60Hz)	--	--	--	✓	--	3VA9988-0BA23*	2.782,00	1
380 ... 500VAC(50/60Hz)	--	--	--	✓	--	3VA9988-0BA24*	2.782,00	1

3VA9988-0BL33

\* 3VA1 kasada yalnızca sol bloğa takılmaktadır.



3VA9988-0BA23

# SENTRON koruma cihazları

## 3VA kompakt tip güç şalterleri aksesuarları

### 3VA KOMPAKT ŞALTER AKSESUARLARI

3 ve 4 kutuplu

Versiyon	Güç Şalteri Tipi					Sipariş No.	Birim Fiyat TL	Min. Sipariş Adedi
	3VA11	3VA12	3VA20 3VA21 3VA22	3VA13 3VA14 3VA23 3VA24				



3VA9117-0HB20

#### Motor mekanizması MO310 (Yan montaj, panoda yerden tasarruf sağlar)

DC 24 ... 60 V AC 42 ... 60 V	✓	--	--	--	3VA9117-0HB10	14.985,00	1
AC 110 ... 230 V AC 110 ... 250 V	✓	--	--	--	3VA9117-0HB20	14.985,00	1



3VA9267-0HA10

#### Motor mekanizması MO320

24 ... 60 V DC	✓	--	--	--	3VA9157-0HA10	14.985,00	1
	--	✓	--	--	3VA9257-0HA10	17.198,00	1
	--	--	✓	--	3VA9267-0HA10	19.395,00	1
	--	--	--	✓	3VA9467-0HA10	24.258,00	1
110 ... 230 V AC 110 ... 250 V DC	✓	--	--	--	3VA9157-0HA20	14.985,00	1
	--	✓	--	--	3VA9257-0HA20	17.198,00	1
	--	--	✓	--	3VA9267-0HA20	19.395,00	1
	--	--	--	✓	3VA9467-0HA20	24.258,00	1



3VA9267-0HC30

#### Enerji depolayan motor mekanizması SEO520 (Senkronizasyon uygulamaları için uygundur)

Haberleşmesiz Tip 24 V DC	--	--	✓	--	3VA9267-0HC10	38.405,00	1
110 ... 230 V AC / 110 ... 250 V DC	--	--	✓	--	3VA9267-0HC30	38.405,00	1
Haberleşmeli Tip 24 V DC	--	--	✓	--	3VA9267-0HC15	43.925,00	1
110 ... 230 V AC / 110 ... 250 V DC	--	--	✓	--	3VA9267-0HC35	43.925,00	1

Versiyon	Güç Şalteri Tipi					Sipariş No.	Birim Fiyat TL	Min. Sipariş Adedi
	3VA11	3VA12	3VA21 3VA22	3VA13 3VA14 3VA23 3VA24	3VA15 3VA25 3VA26			

#### Önden kumanda kolu kiti - Döner hareketli, Koruma sınıfı IP30



3VA9267-0EK11

Tip	Renk	3VA11	3VA12	3VA21 3VA22	3VA13 3VA14 3VA23 3VA24	3VA15 3VA25 3VA26	Sipariş No.	Birim Fiyat TL	Min. Sipariş Adedi
Standart	Gri	✓	--	--	--	--	3VA9157-0EK11	1.657,00	1
		--	✓	--	--	--	3VA9257-0EK11	1.867,00	1
		--	--	✓	--	--	3VA9267-0EK11	1.867,00	1
		--	--	--	✓	--	3VA9467-0EK11	2.467,00	1
		--	--	--	--	✓	3VA9687-0EK11	5.234,00	1
Acil stop	Sarı - Kırmızı	✓	--	--	--	--	3VA9157-0EK15	2.637,00	1
		--	✓	--	--	--	3VA9257-0EK15	2.785,00	1
		--	--	✓	--	--	3VA9267-0EK15	2.785,00	1
		--	--	--	✓	--	3VA9467-0EK15	3.265,00	1



3VA9267-0FK21

#### Uzatma kumanda kolu kiti - Döner hareketli, Koruma sınıfı IP30

Tip	Renk	3VA11	3VA12	3VA21 3VA22	3VA13 3VA14 3VA23 3VA24	3VA15 3VA25 3VA26	Sipariş No.	Birim Fiyat TL	Min. Sipariş Adedi
Standart	Gri	✓	--	--	--	--	3VA9157-0FK21	2.858,00	1
		--	✓	--	--	--	3VA9257-0FK21	3.243,00	1
		--	--	✓	--	--	3VA9267-0FK21	3.243,00	1
		--	--	--	✓	--	3VA9467-0FK21	4.689,00	1
		--	--	--	--	✓	3VA9687-0FK21	8.292,00	1
Acil stop	Sarı - Kırmızı	✓	--	--	--	--	3VA9157-0FK25	3.268,00	1
		--	✓	--	--	--	3VA9257-0FK25	3.719,00	1
		--	--	✓	--	--	3VA9267-0FK25	3.719,00	1
		--	--	--	✓	--	3VA9467-0FK25	5.384,00	1
		--	--	--	--	✓	3VA9687-0FK25	9.958,00	1

Yandan tahrik mekanizması için satış birimlerimize başvurunuz.

# SETRON koruma cihazları

## 3VA kompakt tip güç şalterleri aksesuarları

### 3VA KOMPAKT ŞALTER AKSESUARLARI

3 ve 4 kutuplu

#### SETRON 3VA KAÇAK AKIM KORUMA CİHAZLARI

Kaçak Akım Koruma Modülü	Nominal Akım (A)	Kutup Sayısı	Kaçak Akım Ayarlanabilir (A)	Gecikme Süresi $\Delta t$	Sipariş No	Birim Fiyatı TL	Min. Sipariş Adedi
--------------------------	------------------	--------------	------------------------------	---------------------------	------------	-----------------	--------------------

#### Tip A (Darbe Akım Duyarlılığı)

Nominal işletme gerilimi: 127...690V AC, 50/60Hz

**3VA1 Sol Yan Montajlı,** Blok Klemens ile Ayrıcı ve Kompakt Tip Kesiciye monte edilebilir.

RCD510	160A	3	0.03-5.00	0.0...3.00 s	3VA9113-ORS20	26.128,00	1
RCD510	250A	3	0.03-5.00	0.0...3.00 s	3VA9213-ORS20	28.404,00	1
RCD310	160A	4	0.03-5.00	0 s	3VA9114-ORS10	17.070,00	1
RCD510	160A	4	0.03-5.00	0.0...3.00 s	3VA9114-ORS20	28.395,00	1
RCD510	250A	4	0.03-5.00	0.0...3.00 s	3VA9214-ORS20	30.892,00	1

#### 3VA1 Alta Montajlı (koruma ünitesi altı)

RCD520	160A	3	0.03-5.00	0.0...3.00 s	3VA9113-ORL20	26.128,00	1
RCD520	250A	3	0.03-5.00	0.0...3.00 s	3VA9213-ORL20	28.404,00	1
RCD320	160A	4	0.03-5.00	0 s	3VA9114-ORL10	17.070,00	1
RCD520	160A	4	0.03-5.00	0.0...3.00 s	3VA9114-ORL20	28.395,00	1
RCD520	250A	4	0.03-5.00	0.0...3.00 s	3VA9214-ORL20	30.892,00	1

#### Tip B, B+(koruma ünitesi altı)

RCD520B	160A	3	TipB : 0.03-5.00 TipB+ : 0.03-0.3	0.0...10 s	3VA9113-ORL21	46.067,00	1
RCD520B+	160A	4	TipB : 0.03-5.00 TipB+ : 0.03-0.3	0.0...10 s	3VA9114-ORL21	46.127,00	1

#### 3VA2 Alta Montajlı (koruma ünitesi altı)

Alltın enerji girişi için gerekli yardımcı kontak (AUX) ayrıca sipariş edilmelidir.

RCD820	100A,160A	3	0.03-30	0.0...10 s	3VA9123-ORL30	30.037,00	1
RCD820	250A	3	0.03-30	0.0...10 s	3VA9223-ORL30	30.037,00	1
RCD820	400A	3	0.03-30	0.0...10 s	3VA9323-ORL30	36.043,00	1
RCD820	630A	3	0.03-30	0.0...10 s	3VA9423-ORL30	36.043,00	1
RCD820	100A,160A	4	0.03-30	0.0...10 s	3VA9124-ORL30	32.608,00	1
RCD820	250A	4	0.03-30	0.0...10 s	3VA9224-ORL30	32.608,00	1
RCD820	400A	4	0.03-30	0.0...10 s	3VA9324-ORL30	39.178,00	1
RCD820	630A	4	0.03-30	0.0...10 s	3VA9424-ORL30	39.178,00	1

Not: 3VA .....32-0AA0 ve 3VA .....42-0AA0 tipi şalterler ile kullanımı için ilave blok klemens sipariş edilmelidir.

### 3VA KOMPAKT ŞALTER AKSESUARLARI

3 ve 4 kutuplu

Versiyon	Güç Şalteri Tipi					Sipariş No.	Birim Fiyat TL	Min. Sipariş Adedi
	3VA11	3VA12	3VA21 3VA22	3VA15 3VA14 3VA23 3VA24	3VA15 3VA25 3VA26			

#### Kurma Kolu Kilitleme Kiti

✓	✓	--	--	--	3VA9088-0LB10	1.252,00	1
--	--	✓	✓	--	3VA9388-0LB10	1.650,00	1
--	--	--	--	✓	3VA9588-0LB10	2.282,00	1

#### Önden Mekanik Kilitleme Kiti

2 şalterin karşılıklı kilitlemesi için komple kit. (Motorlu tahrik varken kullanılamaz)

✓	--	--	--	--	3VA9158-0VF30	4.007,00	1
--	✓	--	--	--	3VA9258-0VF30	4.214,00	1
--	--	✓	--	--	3VA9168-0VF30	4.297,00	1
--	--	--	✓	--	3VA9368-0VF30	4.812,00	1



3VA9114-ORS10



3VA9113-ORL20



3VA9123-ORL30



3VA9113-ORL21



3VA9123-ORL30



3VA9088-0LB10



3VA9168-0VF30

# SENTRON koruma cihazları

## 3VA kompakt tip güç şalterleri aksesuarları

### 3VA KOMPAKT ŞALTER AKSESUARLARI

3 ve 4 kutuplu

Versiyon	Güç Şalteri Tipi					Sipariş No.	Birim Fiyat TL	Min. Sipariş Adedi
	3VA11	3VA12	3VA21 3VA22	3VA13 3VA14 3VA23 3VA24	3VA15 3VA25 3VA26			



3VA9088-0MV10

#### Arkadan Mekanik Kilitleme Kiti (Hareketli Mil ile)

Komple Kit (Motorlu tahrik varken kullanılabilir)

Sabit tip için mekanik kilitleme kiti	✓	✓	✓	✓	--	3VA9088-0VM10	7.463,00	1
Sabit tip mekanik kilitleme kiti (Profil rayları içerisinde gelmektedir.)	--	--	--	--	✓	3VA9588-0VM10	11.828,00	1
Sabit tip için profil rayları*	✓	✓	✓	✓	--	3VA9088-0VK10	2.823,00	1
Montaj Plakası (Sabit tip şalterler için)*	✓	--	--	--	--	3VA9158-0VK20	513,00	1
	--	✓	--	--	--	3VA9258-0VK20	527,00	1
	--	--	✓	--	--	3VA9268-0VK20	535,00	1
	--	--	--	✓	--	3VA9468-0VK20	535,00	1
Soket/çekmeceli tip için komple kit	✓	✓	✓	✓	--	3VA9088-0VM30	9.703,00	1

\*Sabit tip şalterler için profil rayları ve montaj plakası eklenmelidir.



3VA9167-0VF10

#### Bowden kablosuyla mekanik kilitlemesi için modül

Her şalter için bir adet gereklidir. Bowden kablosu ayrıca sipariş edilmelidir.

	✓	--	--	--	--	3VA9157-0VF10	1.514,00	1
	--	✓	--	--	--	3VA9257-0VF10	1.657,00	1
	--	--	✓	--	--	3VA9167-0VF10	1.705,00	1
	--	--	--	✓	--	3VA9367-0VF10	2.442,00	1
	--	--	--	--	✓	3VA9587-0VF10	5.007,00	1

3VA9980-0VC20

#### Bowden kablosu (Her iki şalter için bir adet gereklidir.)

0.6m uzunluk	✓	✓	✓	✓	✓	3VA9980-0VC10	1.285,00	1
1.0m uzunluk	✓	✓	✓	✓	✓	3VA9980-0VC20	2.067,00	1
1.5m uzunluk	✓	✓	✓	✓	✓	3VA9980-0VC30	2.697,00	1

#### Kapı Oyma Çerçeveleri

##### Sabit Tip Şalter için Kapı Oyma Çerçevesi

3 Kutuplu	ETU hariç	✓	--	--	--	3VA9053-0SB10	632,00	1
	ETU hariç	--	✓	--	--	3VA9253-0SB10	822,00	1
	ETU hariç	--	--	✓	--	3VA9163-0SB10	889,00	1
	ETU hariç	--	--	--	✓	3VA9383-0SB10	1.013,00	1
	ETU hariç	--	--	--	✓	3VA9503-0SB10	1.518,00	1
	ETU dahil	✓	--	--	--	3VA9053-0SB20	753,00	1
	ETU dahil	--	✓	--	--	3VA9253-0SB20	923,00	1
	ETU dahil	--	--	✓	--	3VA9163-0SB20	999,00	1
	ETU dahil	--	--	--	✓	3VA9363-0SB20	1.180,00	1
	ETU dahil	--	--	--	✓	3VA9503-0SB20	1.648,00	1
4 Kutuplu	ETU hariç	✓	--	--	--	3VA9054-0SB10	775,00	1
	ETU hariç	--	✓	--	--	3VA9254-0SB10	965,00	1
	ETU hariç	--	--	✓	--	3VA9164-0SB10	1.028,00	1
	ETU hariç	--	--	--	✓	3VA9384-0SB10	1.252,00	1
	ETU hariç	--	--	--	✓	3VA9504-0SB10	1.860,00	1
	ETU dahil	✓	--	--	--	3VA9054-0SB20	867,00	1
	ETU dahil	--	✓	--	--	3VA9254-0SB20	1.087,00	1
	ETU dahil	--	--	✓	--	3VA9164-0SB20	1.127,00	1
	ETU dahil	--	--	--	✓	3VA9364-0SB20	1.399,00	1
	ETU dahil	--	--	--	✓	3VA9504-0SB20	1.985,00	1



3VA9163-0SB10

##### Motorlu Şalter için Kapı Oyma Çerçevesi

	✓	--	--	--	--	3VA9053-0SB20	753,00	1
	--	✓	✓	--	--	3VA9257-0SB30	889,00	1
	--	--	--	✓	--	3VA9387-0SB30	1.087,00	1

##### Döner Kumanda Kollu Şalter için Kapı Oyma Çerçevesi

	✓	--	--	--	--	3VA9053-0SB10	632,00	1
	--	✓	--	--	--	3VA9253-0SB10	822,00	1
	--	--	✓	--	--	3VA9163-0SB10	889,00	1
	--	--	--	✓	--	3VA9383-0SB10	1.013,00	1
	--	--	--	--	✓	3VA9503-0SB50	1.648,00	1

# SENTRON koruma cihazları

## 3VA kompakt tip güç şalterleri aksesuarları

### 3VA KOMPAKT ŞALTER AKSESUARLARI

3 ve 4 kutuplu

Versiyon	Güç Şalteri Tipi					Sipariş No.	Birim Fiyat TL	Min. Sipariş Adedi
	3VA11	3VA12	3VA21 3VA22	3VA13 3VA14 3VA23 3VA24	3VA15 3VA25			

#### Blok Klemens



3VA9163-0JA12



3VA9164-0JA12

	Min. Kablo Çapı	Max. Kablo Çapı	3VA11	3VA12	3VA21 3VA22	3VA13 3VA14 3VA23 3VA24	3VA15 3VA25	Sipariş No.	Birim Fiyat TL	Min. Sipariş Adedi
3 kutuplu <sup>1)</sup>	6 mm2	120 mm2	--	✓	--	--	--	3VA9253-0JA11	737,00	1
	50 mm2	185 mm2	--	✓	--	--	--	3VA9253-0JA12	737,00	1
	6 mm2	120 mm2	--	--	✓	--	--	3VA9163-0JA12	737,00	1
	25 mm2	185 mm2	--	--	✓	--	--	3VA9263-0JA12	737,00	1
	35 mm2	300 mm2	--	--	--	✓	--	3VA9483-0JA13	3.015,00	1
4 kutuplu <sup>2)</sup>	6 mm2	120 mm2	--	✓	--	--	--	3VA9254-0JA11	965,00	1
	50 mm2	185 mm2	--	✓	--	--	--	3VA9254-0JA12	965,00	1
	6 mm2	120 mm2	--	--	✓	--	--	3VA9164-0JA12	965,00	1
	25 mm2	185 mm2	--	--	✓	--	--	3VA9264-0JA12	965,00	1
	35 mm2	300 mm2	--	--	--	✓	--	3VA9484-0JA13	4.002,00	1
				--	--	--	✓	--		

1) Bakır Kablo ile bağlantı, 3 terminal dahil

2) Bakır Kablo ile bağlantı, 4 terminal dahil

#### Bara Bağlantı Adaptörü (Kablo pabucu ve bara bağlantısı yapmak için)



3VA9203-0QA00

	Max. Kontak Genişliği	Max. Bara Kalınlığı	3VA11	3VA12	3VA21 3VA22	3VA13 3VA14 3VA23 3VA24	3VA15 3VA25	Sipariş No.	Birim Fiyat TL	Min. Sipariş Adedi
	17mm	6.5mm	✓	--	--	--	--	3VA9113-0QA00	628,00	1

#### Bara Bağlantı Parçaları



3VA9604-0QB00

	Max. Kontak Genişliği	Max. Bara Kalınlığı	3VA11	3VA12	3VA21 3VA22	3VA13 3VA14 3VA23 3VA24	3VA15 3VA25	Sipariş No.	Birim Fiyat TL	Min. Sipariş Adedi
3 bara ve 2 faz ayırıcı plaka	50mm	28mm	3VA15/3VA25 için 3 kutuplu					3VA9603-0QB00	4.384,00	1
4 bara ve 3 faz ayırıcı plaka	50mm	28mm	3VA15/3VA25 için 4 kutuplu					3VA9604-0QB00	5.902,00	1

#### Faz Ayırıcı Plakalar



2 adet faz ayırıcı plaka dahildir	✓	--	--	--	--	--	3VA9152-0WA00	348,00	1
	--	✓	--	--	--	--	3VA9252-0WA00	355,00	1
	--	--	✓	--	--	--	3VA9262-0WA00	355,00	1
	--	--	--	✓	--	--	3VA9482-0WA00	478,00	1
	--	--	--	--	✓	--	3VA9602-0WA00	799,00	1

\*3VA26 kasa için de kullanılabilir.

#### Sabit Tip Şalter için Klemens Kapakları



3VA9221-0WD30



3VA9221-0WF30



3VA9221-0WD40



3VA9221-0WD40

3 kutuplu Düz	Standart	✓	--	--	--	--	3VA9111-0WD30	450,00	1
	Standart	--	✓	--	--	--	3VA9211-0WD30	544,00	1
	Standart	--	--	✓	--	--	3VA9221-0WD30	574,00	1
	Standart	--	--	--	✓	--	3VA9481-0WD30	829,00	1
	Standart	--	--	--	--	✓	3VA9601-0WD30	1.354,00	1
	Uzun	✓	--	--	--	--	3VA9111-0WF30	603,00	1
	Uzun	--	✓	--	--	--	3VA9211-0WF30	685,00	1
	Uzun	--	--	✓	--	--	3VA9221-0WF30	737,00	1
	Uzun	--	--	--	✓	--	3VA9481-0WF30	1.010,00	1
4 kutuplu Düz	Standart	✓	--	--	--	--	3VA9111-0WD40	603,00	1
	Standart	--	✓	--	--	--	3VA9211-0WD40	632,00	1
	Standart	--	--	✓	--	--	3VA9221-0WD40	737,00	1
	Standart	--	--	--	✓	--	3VA9481-0WD40	1.087,00	1
	Standart	--	--	--	--	✓	3VA9601-0WD40	1.735,00	1
	Uzun	✓	--	--	--	--	3VA9111-0WF40	640,00	1
	Uzun	--	✓	--	--	--	3VA9211-0WF40	928,00	1
	Uzun	--	--	✓	--	--	3VA9221-0WF40	965,00	1
	Uzun	--	--	--	✓	--	3VA9481-0WF40	1.314,00	1
3 kutuplu Geniş	Geniş	✓	--	--	--	--	3VA9111-0WG30	1.028,00	1
	Geniş	--	✓	--	--	--	3VA9211-0WG30	1.269,00	1
	Geniş	--	--	✓	--	--	3VA9221-0WG30	1.305,00	1
	Geniş	--	--	--	✓	--	3VA9401-0WG30	2.585,00	1
4 kutuplu Geniş	Geniş	✓	--	--	--	--	3VA9111-0WG40	1.399,00	1
	Geniş	--	✓	--	--	--	3VA9211-0WG40	1.705,00	1
	Geniş	--	--	✓	--	--	3VA9221-0WG40	1.755,00	1
	Geniş	--	--	--	✓	--	3VA9401-0WG40	3.432,00	1



# SENTRON koruma cihazları

## 3VA kompakt tip güç şalterleri aksesuarları

### 3VA KOMPAKT ŞALTER AKSESUARLARI

3 ve 4 kutuplu

Versiyon	Güç Şalteri Tipi					Sipariş No.	Birim Fiyat TL	Min. Sipariş Adedi
	3VA11	3VA12	3VA21 3VA22	3VA13 3VA14 3VA23 3VA24	3VA15 3VA25 3VA26			

#### Soketli Şalter Yapı Seti

Komple temel plaka, güç şalteri soketi, bıçaklı kontaklar, montaj vidaları dahil.

3 kutuplu	✓	--	--	--	--	3VA9113-OKP00	6.157,00	1
	--	✓	--	--	--	3VA9213-OKP00	6.329,00	1
	--	--	✓	--	--	3VA9123-OKP00	6.653,00	1
	--	--	--	✓	--	3VA9323-OKP00	17.942,00	1
4 kutuplu	✓	--	--	--	--	3VA9114-OKP00	8.197,00	1
	--	✓	--	--	--	3VA9214-OKP00	8.674,00	1
	--	--	✓	--	--	3VA9124-OKP00	8.819,00	1
	--	--	--	✓	--	3VA9324-OKP00	23.875,00	1



3VA9123-OKP00

#### Sabit Tip Şalteri, Soketli Şalter Haline Getirmek için Bıçaklı Kontak Seti

Vidalı klemens kapağı, Soket kontak seti, kablo kafesi, trip pimi dahil.

3 kutuplu	✓	--	--	--	--	3VA9113-OKP10	2.659,00	1
	--	✓	--	--	--	3VA9213-OKP10	2.843,00	1
	--	--	✓	--	--	3VA9123-OKP10	2.858,00	1
	--	--	--	✓	--	3VA9323-OKP10	7.709,00	1
4 kutuplu	✓	--	--	--	--	3VA9114-OKP10	3.525,00	1
	--	✓	--	--	--	3VA9214-OKP10	3.744,00	1
	--	--	✓	--	--	3VA9124-OKP10	3.832,00	1
	--	--	--	✓	--	3VA9324-OKP10	10.287,00	1



3VA9123-OKD00

#### Çekmeceli Şalter Yapı Seti (Kol ayrıca sipariş edilmelidir)

Komple temel plaka, çekmeceli şalter mekanizması, bıçaklı kontaklar, yan duvarlar ve montaj vidaları dahil.

3 kutuplu	--	✓	--	--	--	3VA9213-OKD00	10.188,00	1
	--	--	✓	--	--	3VA9123-OKD00	10.188,00	1
	--	--	--	✓	--	3VA9323-OKD00	27.623,00	1
4 kutuplu	--	✓	--	--	--	3VA9214-OKD00	13.609,00	1
	--	--	✓	--	--	3VA9124-OKD00	13.609,00	1
	--	--	--	✓	--	3VA9324-OKD00	36.643,00	1



3VA9987-OKD81

#### Çekmeceli şalter için Kurma Kolu (Kol tutucu dahil)

--	✓	✓	✓	--	3VA9987-OKD81	1.965,00	1
----	---	---	---	----	---------------	----------	---

#### Sabit Tip şalteri, Çekmeceli şalter haline getirmek için Bıçaklı Kontak Seti (Yedek şalter için)

Vidalı klemens kapağı, Soket kontak seti, yan duvarlar, kablo kafesi, trip pimi dahil.

3 kutuplu	--	✓	--	--	--	3VA9213-OKD10	3.458,00	1
	--	--	✓	--	--	3VA9123-OKD10	3.458,00	1
	--	--	--	✓	--	3VA9323-OKD10	9.273,00	1
4 kutuplu	--	✓	--	--	--	3VA9214-OKD10	4.539,00	1
	--	--	✓	--	--	3VA9124-OKD10	4.539,00	1
	--	--	--	✓	--	3VA9324-OKD10	12.267,00	1

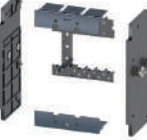

3VA9123-OKD10

#### Soketli veya Çekmeceli şalter için kumanda devresi bağlantı soketi

Tüm çekmeceli şalter için	--	✓	✓	✓	--	3VA9987-OKD80	822,00	1
Tüm soketli şalterler için	✓	✓	✓	✓	--	3VA9987-OKP80	822,00	1

#### Çekmeceli şalter için konum ihbar kontağı

--	✓	✓	✓	--	3VA9987-OKB00	1.514,00	1
----	---	---	---	----	---------------	----------	---



3VA9987-OKB00

# SENTRON koruma cihazları

## 3VA kompakt tip güç şalterleri aksesuarları

### 3VA27 KOMPAKT ŞALTER AKSESUARLARI

Ürün Tipi	Sipariş No	Birim Fiyatı TL	Min. Sipariş Adedi
-----------	------------	-----------------	--------------------



3VW9727-0AB11

#### Trip veya Alarm Konağı (TAS) (Mandalı Tip şalter için)

250V AC , 1CO standart	3VW9727-0AB11	1.580,00	1
24V DC , 1CO dijital	3VW9727-0AB13	1.813,00	1



3VW9727-0EK11

#### Döner Kumanda Kolu Kiti, Mandalı tip şalter için

Standart	3VW9727-0EK11	4.699,00	1
Acil stop, sarı-kırmızı	3VW9727-0EK15	5.415,00	1



3VW9727-0FK21

#### Uzatma Kumanda Kolu Kiti, Mandalı tip şalter için

Standart	3VW9727-0FK21	6.712,00	1
Acil stop, sarı-kırmızı	3VW9727-0FK25	7.704,00	1



3VW9011-0AF04

#### Motor Mekanizması (MO) ,motor takılabilen ( yay kurmalı ) şalterler için

220 ... 250 V AC/DC	3VW9011-0AF04	29.218,00	1
100 ... 130 V AC/DC	3VW9011-0AF03	29.218,00	1
48 ... 60 V AC/DC	3VW9011-0AF02	29.218,00	1
24 ... 30 V AC/DC	3VW9011-0AF01	29.218,00	1



3VW9011-0AD07

#### Kapama / Açtırma Bobini (CC/SR)

220 ... 240 V AC/DC	3VW9011-0AD07	6.993,00	1
110 ... 120 V AC/DC	3VW9011-0AD05	6.993,00	1



3VW9011-0AH01

#### Düşük Gerilim Bobini (UVR)

220 ... 240 V AC/DC	3VW9011-0AE07	7.577,00	1
110 ... 120 V AC/DC	3VW9011-0AE05	7.577,00	1

#### Kapamaya Hazır Kontakt (RTC)

Standart tip , 250V AC	3VW9011-0AH01	1.524,00	1
Dijital , 24V AC	3VW9011-0AH02	1.739,00	1

# SENTRON koruma cihazları

## 3VA kompakt tip güç şalterleri aksesuarları

### 3VA27 KOMPAKT ŞALTER AKSESUARLARI

Ürün Tipi	Sipariş No	Birim Fiyatı TL	Min. Sipariş Adedi
-----------	------------	-----------------	--------------------



3VW9011-0AG01

#### Yardımcı kontak elemanı , AUX

Standart tip , 4CO , 400V	3VW9011-0AG01	3.044,00	1
Dijital , 4CO , 24V DC	3VW9011-0AG02	3.514,00	1



3VW9011-0LF57

#### L=OFF soketi (Motor koruma uygulamaları için)

800A	3VW9011-0LF56	2.977,00	1
1000A	3VW9011-0LF57	2.977,00	1
1250A	3VW9011-0LF58	2.977,00	1
1600A	3VW9011-0LF61	2.977,00	1



3VW9011-0AH10

#### Trip Konağı (ETU üzerinden), S24,

Standart tip, 1CO, 250V AC	3VW9011-0AH14	1.524,00	1
Dijital , 1CO , 24V DC	3VW9011-0AH15	1.739,00	1



3VW9011-0BB21

#### Yay Kuruldu Konağı, S21 (Yay kurlmalı şalter için)

Standart tip, 1CO, 400V AC	3VW9011-0AH10	1.524,00	1
Dijital , 1CO , 24V DC	3VW9011-0AH08	1.739,00	1

#### Haberleşme Modülleri (3VA27 Kompakt Tip Şalterler ETU650 veya ETU660 olarak seçilmelidir.)

COM040 PROFIBUS	3VW9011-0AT15	33.157,00	1
COM041 PROFINET	3VW9011-0AT14	33.157,00	1
COM043 Modbus TCP	3VW9011-0AT16	33.157,00	1
COM042 Modbus RTU	3VW9011-0AT17	24.847,00	1



3VW9011-0AT16

#### Mekanik Kilitleme Seti (2m Bowden kablosu ile)

Sabit tip devre kesici	3VW9011-0BB21	13.309,00	1
Yandan mekanik kilit için yan duvarlar (Zemine montaj)*	3VW9011-0BB52	4.010,00	1
Yandan mekanik kilit için yan duvarlar (Montaj Plakasına Montaj)*	3VW9011-0BB53	2.537,00	1
Çekmeceli tip devre kesici	3VW9011-0BB22	16.664,00	1

\* Yandan mekanik kilit için montaj şekline göre yan duvarlar mutlaka eklenmelidir.



3VW9011-0AL77

#### Uzatılmış bara bağlantı parçaları, faz bariyerleri ve izolasyon plakası dahil

3 Kutuplu şalter için set	3VW9011-0AL77	4.744,00	1
4 Kutuplu şalter için set	3VW9011-0AL78	6.304,00	1

# SENTRON koruma cihazları

## 3VA kompakt tip şalterler ile haberleşme şemaları

### Ethernet- Modbus TCP (Standart) ile Haberleşme Şeması

3VA Serisi kompakt tip şalterlerimiz ETU5&8 Koruma Ünitesi olarak seçilmelidir.

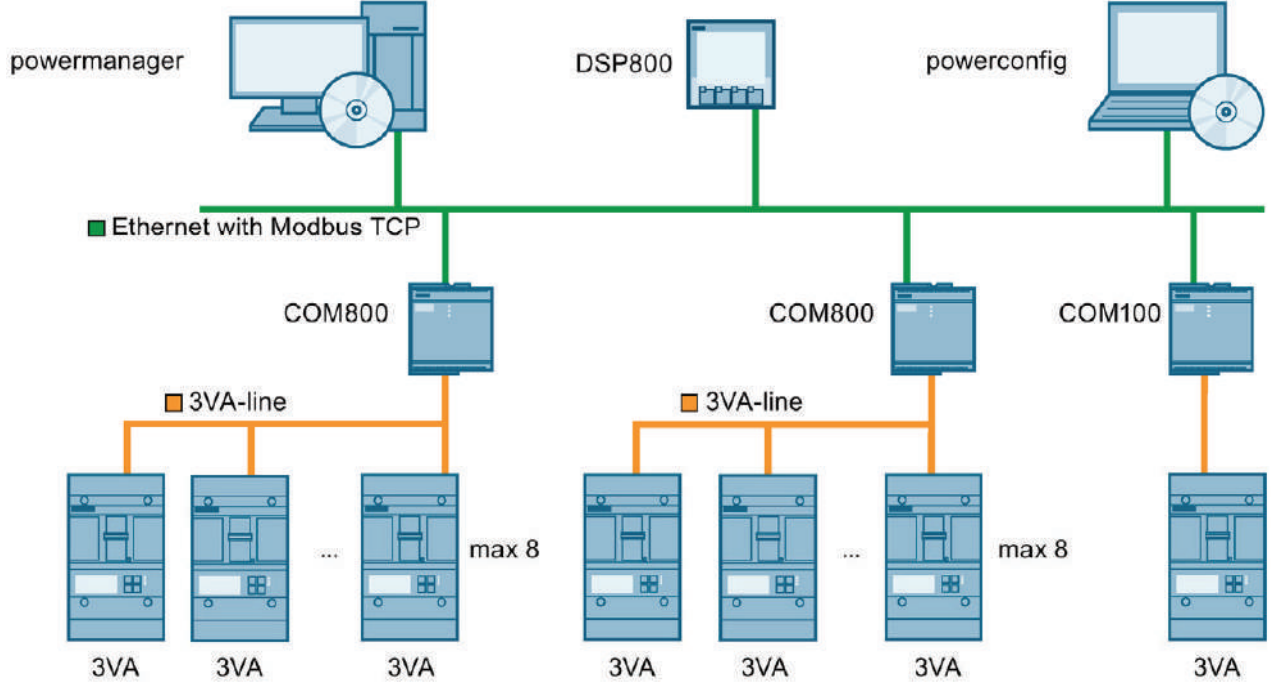

### 7KM Genişleme modülleri ile oluşturulan farklı protokoller için Haberleşme Şeması

3VA Serisi kompakt tip şalterlerimiz ETU5&8 Koruma Ünitesi olarak seçilmelidir.

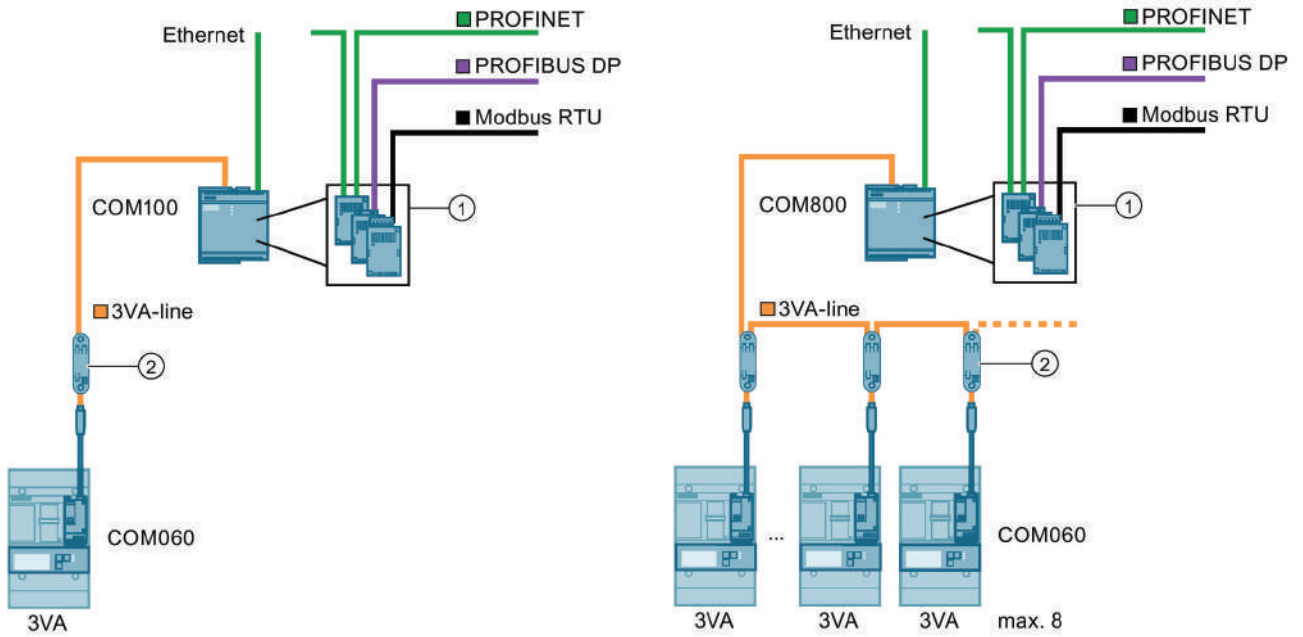

① 7KM PAC Genişleme modülü

② T-konnectör

# SENTRON koruma cihazları

## 3VA kompakt tip haberleşme aksesuarları

### 3VA KOMPAKT ŞALTER HABERLEŞME AKSESUARLARI

3 ve 4 kutuplu



3VA9187-0TB10



3VA9987-0TA10



3VA9987-0TC10



7KM9300-0AE01-0AA0



7KM9300-0AB01-0AA0



7KM9300-0AM00-0AA0



3VA9987-0TD10



3VA9987-0UA10



3VA9987-0MA10



3VA9987-0MB10

Versiyon	Güç Şalteri tipi		Sipariş No	Birim Fiyatı TL	Min. Sipariş Adedi
	3VA21 3VA22	3VA23 3VA24 3VA25			

#### COM060 - Haberleşme Modülü (LCD ekrana enerji sağlar. COM800 ile haberleşir.)

Şalterin iç modül yerleşkesinde sağa monte edilir. T-Connector dahildir.	✓	-	3VA9187-0TB10	10.092,00	1
	-	✓	3VA9387-0TB10	10.092,00	1

#### COM100 - Haberleşme Veri Toplayıcısı (1 adet 3VA2 şaltere bağlanabilir)

Ethernet 10/100 Mbit/s arayüz. Ek haberleşme modülleri için slot	✓	✓	3VA9987-0TA20	17.055,00	1
--	---	---	---------------	-----------	---

#### COM800 - Haberleşme Veri Toplayıcısı (8 adet 3VA2 şaltere kadar bağlanabilir)

Ethernet 10/100 Mbit/s arayüz. Ek haberleşme modülleri için slot	✓	✓	3VA9987-0TA10	29.855,00	1
--	---	---	---------------	-----------	---

#### Haberleşme Kablosu (COM060'lar arası ve COM060 ile COM800 arası)

0,4 m uzunlukta	✓	✓	3VA9987-0TC10	708,00	1
1 m uzunlukta	✓	✓	3VA9987-0TC20	813,00	1
2 m uzunlukta	✓	✓	3VA9987-0TC30	1.028,00	1
4 m uzunlukta	✓	✓	3VA9987-0TC40	1.365,00	1

#### Haberleşme genişleme modülleri

7KM PAC PROFIBUS DP modülü	✓	✓	7KM9300-0AB01-0AA0	8.203,00	1
7KM PAC Switched Ethernet PROFINET modülü	✓	✓	7KM9300-0AE02-0AA0	14.732,00	1
7KM PAC RS485 Modbus RTU modülü	✓	✓	7KM9300-0AM00-0AA0	5.755,00	1

#### DSP800 - Ekran (8 adet 3VA2 şalterin bilgileri tek ekran üzerinden izlenebilir)

COM800 cihazından Ethernet üzerinden bilgileri alır.	✓	✓	3VA9987-0TD10	20.989,00	1
--	---	---	---------------	-----------	---

#### EFB300 - Harici dijital haberleşme cihazı

<ul style="list-style-type: none"> <li>4 dijital çıkış , 1 dijital giriş</li> <li>ZSI fonksiyonu</li> <li>SO arayüzü</li> <li>1.5 m bağlantı kablosu dahil</li> </ul>	✓	✓	3VA9987-0UA10	12.104,00	1
---	---	---	---------------	-----------	---

#### TD300 Test Cihazı (ETU önyüzü bağlantılı)

LED Ekranı enerjilendirir ve şalterin trip ünitesini test eder	✓	✓	3VA9987-0MA10	9.275,00	1
--	---	---	---------------	----------	---

#### TD500 Test Cihazı (ETU önyüzü ve USB üzerinden PC bağlantılı)

<ul style="list-style-type: none"> <li>Farklı fonksiyonların trip testi (LSING)</li> <li>PC üzerinden powerconfig ile parametrelendirme</li> <li>Harici enerji ile TD500 üzerinden ETU ekranı enerjilendirilir</li> </ul>	✓	✓	3VA9987-0MB10	80.884,00	1
---	---	---	---------------	-----------	---

#### powerconfig® (Siemens şalt ürünleri için yazılım)

- 3VA2 şalterlerini parametrelendirmek ve konfigürasyonu için yazılım. Windows XP, Windows 7 ile uyumlu
- TD500 veya COM800 üzerinden haberleşebilir
- powerconfig yazılımı, Siemens Industry Online Support üzerinden indirilebilir

<http://support.automation.siemens.com/WW/view/en/63452759>



# SENTRON koruma cihazları

## 3VM kompakt tip güç şalterleri

### 3VM TİPİ KOMPAKT GÜÇ ŞALTERLERİ

3 kutuplu

#### HAT KORUMASINA YÖNELİK KOMPAKT GÜÇ ŞALTERLERİ

##### 3 Kutuplu Kompakt Şalterler (IEC60947-2 standardında)

3VM10 tipi kompakt şalterler Icu = 25/36kA (380-415VAC / 50/60Hz)

3VM11 ve 3VM12 tipi kompakt şalterler Icu = 25/36kA (380-415VAC / 50/60Hz)

Tip	Anma Akımı I <sub>n</sub> (A)	Termik Ayar Sahası I <sub>R</sub> (A)	Manyetik Ayar Sahası I <sub>i</sub> (A)	Koruma Ünitesi Tipi	Sipariş No	Kesme Kapasitesi (kA)	Birim Fiyatı TL	Min. Sipariş Adedi
-----	-------------------------------	---------------------------------------	---	---------------------	------------	-----------------------	-----------------	--------------------

#### 3 kutuplu sabit termik ve sabit manyetik koruma ünitesi

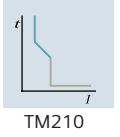

3VM10	16	16	320	TM210	3VM1096-3ED32-0AA0	25	4.917,00	1
	20	20	320	TM210	3VM1020-3ED32-0AA0	25	4.917,00	1
	25	25	320	TM210	3VM1025-3ED32-0AA0	25	4.917,00	1
	32	32	320	TM210	3VM1032-3ED32-0AA0	25	4.917,00	1
	40	40	400	TM210	3VM1040-3ED32-0AA0	25	4.917,00	1
	50	50	500	TM210	3VM1050-3ED32-0AA0	25	4.917,00	1
	63	63	630	TM210	3VM1063-3ED32-0AA0	25	4.917,00	1
	80	80	800	TM210	3VM1080-3ED32-0AA0	25	5.542,00	1
	100	100	1000	TM210	3VM1010-3ED32-0AA0	25	5.542,00	1
3VM11	125	125	1250	TM210	3VM1112-3ED32-0AA0	25	7.919,00	1
	160	160	1600	TM210	3VM1116-3ED32-0AA0	25	8.219,00	1
3VM12	200	200	2000	TM210	3VM1220-3ED32-0AA0	25	12.073,00	1
	250	250	2500	TM210	3VM1225-3ED32-0AA0	25	12.303,00	1

#### 3 kutuplu ayarlı termik ve sabit manyetik koruma ünitesi

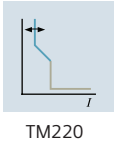

3VM11	16	11 ... 16	320	TM220	3VM1196-3EE32-0AA0	25	5.585,00	1
	20	14 ... 20	320	TM220	3VM1120-3EE32-0AA0	25	5.585,00	1
	25	18 ... 25	320	TM220	3VM1125-3EE32-0AA0	25	5.585,00	1
	32	22 ... 32	320	TM220	3VM1132-3EE32-0AA0	25	5.585,00	1
	40	28 ... 40	400	TM220	3VM1140-3EE32-0AA0	25	5.585,00	1
	50	35 ... 50	500	TM220	3VM1150-3EE32-0AA0	25	5.585,00	1
	63	44 ... 63	630	TM220	3VM1163-3EE32-0AA0	25	5.585,00	1
	80	56 ... 80	800	TM220	3VM1180-3EE32-0AA0	25	6.727,00	1
	100	70 ... 100	1000	TM220	3VM1110-3EE32-0AA0	25	6.727,00	1
	125	88 ... 125	1250	TM220	3VM1112-3EE32-0AA0	25	8.790,00	1
	160	112 ... 160	1600	TM220	3VM1116-3EE32-0AA0	25	9.320,00	1
	3VM12	200	140 ... 200	2000	TM220	3VM1220-3EE32-0AA0	25	13.340,00
250		175 ... 250	2500	TM220	3VM1225-3EE32-0AA0	25	13.478,00	1
3VM13	320	220 ... 320	3200	TM220	3VM1332-4EE32-0AA0	36	24.844,00	1
	400	280 ... 400	4000	TM220	3VM1340-4EE32-0AA0	36	28.187,00	1
3VM14	500	350 ... 500	5000	TM220	3VM1450-4EE32-0AA0	36	36.009,00	1
	630	440 ... 630	6300	TM220	3VM1463-4EE32-0AA0	36	40.603,00	1

#### 3 kutuplu sabit termik ve sabit manyetik koruma ünitesi

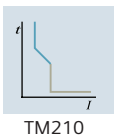

3VM10	16	16	320	TM210	3VM1096-4ED32-0AA0	36	5.514,00	1
	20	20	320	TM210	3VM1020-4ED32-0AA0	36	5.514,00	1
	25	25	320	TM210	3VM1025-4ED32-0AA0	36	5.514,00	1
	32	32	320	TM210	3VM1032-4ED32-0AA0	36	5.514,00	1
	40	40	400	TM210	3VM1040-4ED32-0AA0	36	5.514,00	1
	50	50	500	TM210	3VM1050-4ED32-0AA0	36	5.514,00	1
	63	63	630	TM210	3VM1063-4ED32-0AA0	36	5.514,00	1
	80	80	800	TM210	3VM1080-4ED32-0AA0	36	5.913,00	1
	100	100	1000	TM210	3VM1010-4ED32-0AA0	36	5.913,00	1
3VM11	125	125	1250	TM210	3VM1112-4ED32-0AA0	36	8.678,00	1
	160	160	1600	TM210	3VM1116-4ED32-0AA0	36	9.284,00	1
3VM12	200	200	2000	TM210	3VM1220-4ED32-0AA0	36	13.504,00	1
	250	250	2500	TM210	3VM1225-4ED32-0AA0	36	14.147,00	1
3VM13	320	320	3200	TM210	3VM1332-4ED32-0AA0	36	21.322,00	1
	400	400	4000	TM210	3VM1340-4ED32-0AA0	36	22.879,00	1
3VM14	500	500	5000	TM210	3VM1450-4ED32-0AA0	36	28.699,00	1
	630	630	6300	TM210	3VM1463-4ED32-0AA0	36	30.357,00	1

\* 3VM Kompakt Tip Devre Kesicilerimizin farklı akım ve Icu değerleri için satış ofislerimizle iletişime geçiniz.

# SENTRON koruma cihazları

## 3VM kompakt tip güç şalterleri

### 3VM TİPİ KOMPAKT GÜÇ ŞALTERLERİ

4 kutuplu

#### HAT KORUMASINA YÖNELİK KOMPAKT GÜÇ ŞALTERLERİ

##### 4 Kutuplu Kompakt Şalterler (IEC60947-2 standardında)

3VM10 tipi kompakt şalterler Icu = 25/36kA (380-415VAC / 50/60Hz)

3VM11 ve 3VM12 tipi kompakt şalterler Icu = 25/36kA (380-415VAC / 50/60Hz)

Tip	Anma Akımı I <sub>n</sub> (A)	Termik Ayar Sahası I <sub>R</sub> (A)	Manyetik Ayar Sahası I <sub>i</sub> (A)	Koruma Ünitesi Tipi	Sipariş No	Kesme Kapasitesi (kA)	Birim Fiyatı TL	Min. Sipariş Adedi
-----	-------------------------------	---------------------------------------	---	---------------------	------------	-----------------------	-----------------	--------------------

#### 4 kutuplu sabit termik ve sabit manyetik koruma ünitesi



3VM10



TM210

3VM10	16	16	320	TM210	3VM1096-3ED42-0AA0	25	6.615,00	1
	20	20	320	TM210	3VM1020-3ED42-0AA0	25	6.615,00	1
	25	25	320	TM210	3VM1025-3ED42-0AA0	25	6.615,00	1
	32	32	320	TM210	3VM1032-3ED42-0AA0	25	6.615,00	1
	40	40	400	TM210	3VM1040-3ED42-0AA0	25	6.615,00	1
	50	50	500	TM210	3VM1050-3ED42-0AA0	25	6.615,00	1
	63	63	630	TM210	3VM1063-3ED42-0AA0	25	6.615,00	1
	80	80	800	TM210	3VM1080-3ED42-0AA0	25	7.004,00	1
100	100	1000	TM210	3VM1010-3ED42-0AA0	25	7.004,00	1	
3VM11	125	125	1250	TM210	3VM1112-3ED42-0AA0	25	10.337,00	1
	160	160	1600	TM210	3VM1116-3ED42-0AA0	25	11.074,00	1
3VM12	200	200	2000	TM210	3VM1220-3ED42-0AA0	25	16.033,00	1
	250	250	2500	TM210	3VM1225-3ED42-0AA0	25	16.793,00	1

#### 4 kutuplu sabit termik ve sabit manyetik koruma ünitesi

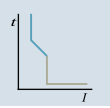

TM210

3VM10	16	16	320	TM210	3VM1096-4ED42-0AA0	36	6.724,00	1
	20	20	320	TM210	3VM1020-4ED42-0AA0	36	6.724,00	1
	25	25	320	TM210	3VM1025-4ED42-0AA0	36	6.724,00	1
	32	32	320	TM210	3VM1032-4ED42-0AA0	36	6.724,00	1
	40	40	400	TM210	3VM1040-4ED42-0AA0	36	6.724,00	1
	50	50	500	TM210	3VM1050-4ED42-0AA0	36	6.724,00	1
	63	63	630	TM210	3VM1063-4ED42-0AA0	36	6.724,00	1
	80	80	800	TM210	3VM1080-4ED42-0AA0	36	7.058,00	1
100	100	1000	TM210	3VM1010-4ED42-0AA0	36	7.224,00	1	
3VM11	125	125	1250	TM210	3VM1112-4ED42-0AA0	36	10.669,00	1
	160	160	1600	TM210	3VM1116-4ED42-0AA0	36	11.623,00	1
3VM12	200	200	2000	TM210	3VM1220-4ED42-0AA0	36	16.527,00	1
	250	250	2500	TM210	3VM1225-4ED42-0AA0	36	16.997,00	1
3VM13	320	320	3200	TM210	3VM1332-4ED42-0AA0	36	27.762,00	1
	400	400	4000	TM210	3VM1340-4ED42-0AA0	36	28.529,00	1
3VM14	500	500	5000	TM210	3VM1450-4ED42-0AA0	36	37.164,00	1
	630	630	6300	TM210	3VM1463-4ED42-0AA0	36	39.700,00	1

#### 4 kutuplu ayarlı termik ve sabit manyetik koruma ünitesi



3VM13

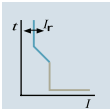

TM220

3VM11	16	11 ... 16	320	TM220	3VM1196-4EE42-0AA0	36	8.385,00	1
	20	14 ... 20	320	TM220	3VM1120-4EE42-0AA0	36	8.385,00	1
	25	18 ... 25	320	TM220	3VM1125-4EE42-0AA0	36	8.385,00	1
	32	22 ... 32	320	TM220	3VM1132-4EE42-0AA0	36	8.385,00	1
	40	28 ... 40	400	TM220	3VM1140-4EE42-0AA0	36	8.385,00	1
	50	35 ... 50	500	TM220	3VM1150-4EE42-0AA0	36	8.385,00	1
	63	44 ... 63	630	TM220	3VM1163-4EE42-0AA0	36	8.385,00	1
	80	56 ... 80	800	TM220	3VM1180-4EE42-0AA0	36	8.902,00	1
	100	70 ... 100	1000	TM220	3VM1110-4EE42-0AA0	36	8.902,00	1
	125	88 ... 125	1250	TM220	3VM1112-4EE42-0AA0	36	13.090,00	1
160	112 ... 160	1600	TM220	3VM1116-4EE42-0AA0	36	13.359,00	1	
3VM12	200	140 ... 200	2000	TM220	3VM1220-4EE42-0AA0	36	18.427,00	1
	250	175 ... 250	2500	TM220	3VM1225-4EE42-0AA0	36	19.327,00	1
3VM13	320	220 ... 320	3200	TM220	3VM1332-4EE42-0AA0	36	33.095,00	1
	400	280 ... 400	4000	TM220	3VM1340-4EE42-0AA0	36	37.100,00	1
3VM14	500	350 ... 500	5000	TM220	3VM1450-4EE42-0AA0	36	45.203,00	1
	630	440 ... 630	6300	TM220	3VM1463-4EE42-0AA0	36	52.955,00	1

\* 3VM tip devre kesicilerin farklı akım ve Icu değerleri için satış ofislerimizle irtibata geçiniz.

# SENTRON koruma cihazları

## 3VM kompakt tip güç şalterleri

### 3VM TİPİ KOMPAKT GÜÇ ŞALTERLERİ

3 kutuplu

#### STARTER KORUMASINA YÖNELİK KOMPAKT GÜÇ ŞALTERLERİ 3 Kutuplu

##### Kompakt Şalterler (IEC60947-2 standardında)

3VM11, 3VM12, 3WM13, 3WM14 tipi kompakt şalterler  $I_{cu} = 55\text{kA}$  (380-415VAC / 50/60Hz)

Tip	Anma Akımı $I_n$ (A)	Termik Ayar Sahası $I_R$ (A)	Manyetik Ayar Sahası $I_i$ (A)	Koruma Ünitesi Tipi	Sipariş No	Kesme Kapasitesi (kA)	Birim Fiyatı TL	Min. Sipariş Adedi
-----	----------------------	------------------------------	--------------------------------	---------------------	------------	-----------------------	-----------------	--------------------

#### 3 Kutuplu ayarlı manyetik koruma ünitesi

3VM11	20	-	140...320	TM120M	3VM1120-5MH32-0AA0	55	6.704,00	1
	32	-	220...510	TM120M	3VM1132-5MH32-0AA0	55	6.704,00	1
	40	-	280...640	TM120M	3VM1140-5MH32-0AA0	55	6.704,00	1
	50	-	350...800	TM120M	3VM1150-5MH32-0AA0	55	6.704,00	1
	63	-	440...1010	TM120M	3VM1163-5MH32-0AA0	55	6.704,00	1
	80	-	560...1260	TM120M	3VM1180-5MH32-0AA0	55	7.279,00	1
	100	-	700...1600	TM120M	3VM1110-5MH32-0AA0	55	8.289,00	1
	125	-	875...2000	TM120M	3VM1112-5MH32-0AA0	55	12.244,00	1
3VM12	160	-	1120...2560	TM120M	3VM1216-5MH32-0AA0	55	14.277,00	1
	200	-	1200...2800	TM120M	3VM1220-5MH32-0AA0	55	17.979,00	1
3VM13	250	-	2000...4000	TM120M	3VM1325-5MH32-0AA0	55	20.140,00	1
	320	-	2240...4480	TM120M	3VM1332-5MH32-0AA0	55	27.714,00	1
3VM14	400	-	2400...4800	TM120M	3VM1440-5MH32-0AA0	55	29.005,00	1
	500	-	2500...5000	TM120M	3VM1450-5MH32-0AA0	55	38.164,00	1



3VM1120-5MH32-0AA0



Önden görünüm



Karakteristik eğri

### STARTER KORUMA

MCCB (3VM)

Kontaktör

Termik Röle

Starter

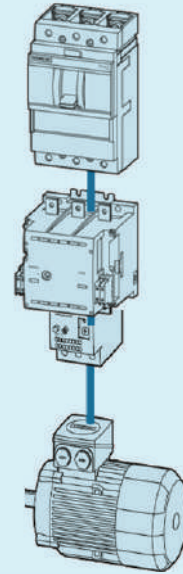

# SENTRON koruma cihazları

## 3VM kompakt tip güç şalterleri aksesuarları

### 3VM KOMPAKT ŞALTER AKSESUARLARI

3 ve 4 kutuplu

Kaçak Akım Koruma Modülü	Güç Şalteri tipi		Kutup Sayısı	Kaçak Akım Ayarlanabilir (A)	Gecikme Süresi $\Delta t$	Sipariş No	Birim Fiyatı TL	Min. Sipariş Adedi
	3VM11	3VM12						

### 3VM KAÇAK AKIM KORUMA CİHAZLARI

**Tip A** (Darbe Akım Duyarlılığı)

Nominal işletme gerilimi: 127...480V AC, 50/60Hz

**Sol Yan Montajlı**

\*Blok Klemens ayrıca sipariş edilmelidir.



RCD110	✓	--	4	0.03-5.00	0 s	3VM9114-ORS10*	16.229,00	1
RCD210	✓	--	4	0.03-5.00	0.0...3.00 s	3VM9114-ORS20*	26.994,00	1
RCD210	--	✓	4	0.03-5.00	0.0...3.00 s	3VM9214-ORS20*	29.368,00	1

Versiyon	Güç Şalteri tipi				Sipariş No	Birim Fiyatı TL	Min. Sipariş Adedi
	3VM10 3VM11	3VM12	3VM13 3VM14				

### DAHİLİ AKSESUARLAR

**AUX - Yardımcı kontak (1 enversör kontak)**

240VAC(50Hz)/250VDC	✓	✓	✓	3VM9988-0AA12	782,00	1
---------------------	---	---	---	---------------	--------	---

**TAS - Trip veya alarm kontağı (1 enversör kontak)**

240VAC(50Hz)/250VDC	✓	✓	✓	3VM9988-0AB12	782,00	1
---------------------	---	---	---	---------------	--------	---

**UVR- Düşük gerilim bobini**

110VAC (50/60Hz)	✓	✓	✓	3VM9908-0BB23	3.435,00	1
208...230VAC(50/60Hz)	✓	✓	✓	3VM9908-0BB25	3.435,00	1

**STL - Açtırma bobini sol blok**

110...127 VAC(50/60Hz)/110...127VDC	✓	✓	✓	3VM9908-0BL32	2.645,00	1
208...277VAC(50/60Hz)/220...250VDC	✓	✓	✓	3VM9908-0BL33	2.645,00	1

**Önden kumanda kolu kiti**

Döner hareketli, Koruma sınıfı IP30

Standart, gri	✓	--	--	3VM9117-0EK11	1.577,00	1
Standart, gri	--	✓	--	3VM9217-0EK11	1.775,00	1
Standart, gri	--	--	✓	3VM9417-0EK11	1.977,00	1
Standart, gri, kapı kilidi ile	✓	--	--	3VM9117-0EK21	2.645,00	1
Standart, gri, kapı kilidi ile	--	✓	--	3VM9217-0EK21	2.845,00	1
Standart, gri, kapı kilidi ile	--	--	✓	3VM9417-0FK21	3.769,00	1

**Uzatma kumanda kolu kiti**

Döner hareketli, Mil uzunluğu 300 mm

Kol ve montaj plakası 75x75 mm, Koruma sınıfı IP65

	✓	--	--	3VM9117-0FK21	2.718,00	1
	--	✓	--	3VM9217-0FK21	3.082,00	1
	--	--	✓	3VM9417-0FK21	3.769,00	1

**Sabit Tip Şalter için Klemens Kapakları**

3 kutuplu	✓	--	--	3VM9111-0WD30	428,00	1
Düz	--	✓	--	3VM9211-0WD30	544,00	1
	--	--	✓	3VM9481-0WD30	750,00	1
4 kutuplu	✓	--	--	3VM9111-0WD40	574,00	1
Düz	--	✓	--	3VM9211-0WD40	699,00	1
	--	--	✓	3VM9481-0WD40	979,00	1



3VM9988-0AA12



3VM9988-0AB12



3VM9908-0BB23



3VM9908-0BL32



3VM9117-0EK11



3VM9217-0FK21



3VM9211-0WD30

# SENTRON koruma cihazları

## 3VM kompakt tip güç şalterleri aksesuarları

### 3VM KOMPAKT ŞALTER AKSESUARLARI

3 ve 4 kutuplu

Versiyon	Güç Şalteri tipi			Sipariş No	Birim Fiyatı TL	Min. Sipariş Adedi
	3VM10 3VM11	3VM12	3VM13 3VM14			

#### Soketli Şalter Yapı Seti

Komple temel plaka, güç şalteri soketi, bıçaklı kontaklar, montaj vidaları dahil.

3 kutuplu	✓	--	--	3VM9113-OKP00	5.852,00	1
	--	✓	--	3VM9213-OKP00	6.324,00	1
	--	--	✓	3VM9313-OKP00	16.612,00	1
4 kutuplu	✓	--	--	3VM9114-OKP00	7.792,00	1
	--	✓	--	3VM9214-OKP00	8.385,00	1
	--	--	✓	3VM9314-OKP00	22.128,00	1



3VM9113-OKP00



3VM9987-OKP80

#### Soketli Şalter için Kumanda Devresi Bağlantı Soketi

Vidalı klemens kapağı, Soket kontak seti, kablo kafesi, trip pimi dahil

Tüm soketli Şalterler için	✓	✓	✓	3VM9987-OKP80	782,00	1
----------------------------	---	---	---	---------------	--------	---

#### Kurma Kolu Kilitleme Kiti

Tüm soketli Şalterler için

Tüm soketli Şalterler için	✓	✓	--	3VM9188-OLB10	1.569,00	1
	--	--	✓	3VM9388-OLB10	1.569,00	1



3VM9188-OLB10

#### DIN Ray Adaptörü

3 ve 4 kutuplu  
4 kutup RCD110/RCD210  
monteli halde

3 ve 4 kutuplu	✓	--	--	3VM9187-OSH10	1.240,00	1
----------------	---	----	----	---------------	----------	---

#### Blok Klemens

	Min. Kablo Çapı	Max. Kablo Çapı						
3 kutuplu	1.5 mm <sup>2</sup>	70 mm <sup>2</sup>	✓	--	--	3VM9153-OJA11	699,00	1
	6 mm <sup>2</sup>	120 mm <sup>2</sup>	--	✓	--	3VM9253-OJA11	699,00	1
	50 mm <sup>2</sup>	185 mm <sup>2</sup>	--	✓	--	3VM9253-OJA12	699,00	1
	35 mm <sup>2</sup>	300 mm <sup>2</sup>	--	--	✓	3VM9483-OJA13	2.775,00	1
4 kutuplu	1.5 mm <sup>2</sup>	70 mm <sup>2</sup>	✓	--	--	3VM9154-OJA11	918,00	1
	6 mm <sup>2</sup>	120 mm <sup>2</sup>	--	✓	--	3VM9254-OJA11	918,00	1
	50 mm <sup>2</sup>	185 mm <sup>2</sup>	--	✓	--	3VM9254-OJA12	918,00	1
	35 mm <sup>2</sup>	300 mm <sup>2</sup>	--	--	✓	3VM9484-OJA13	3.664,00	1



3VM9253-OJA12

#### Sabit Tip Şalter için Önden Bara Bağlantı Parçası

	Max. Kontak Genişliği	Max. Bara Kalınlığı						
3 kutuplu	22 mm	8 mm	✓	--	--	3VM9153-OQB00	918,00	1
	32 mm	10 mm	--	✓	--	3VM9253-OQB00	979,00	1
	40 mm	12,5 mm	--	--	✓	3VM9483-OQB00	1.804,00	1
4 kutuplu	22 mm	8 mm	✓	--	--	3VM9154-OQB00	1.189,00	1
	32 mm	10 mm	--	✓	--	3VM9254-OQB00	1.290,00	1
	40 mm	12,5 mm	--	--	✓	3VM9484-OQB00	2.395,00	1



3VM9253-OQB00

\* 3 bara bağlantısı ve 2 faz ayırıcı plaka fiyata dahildir.

\*\* 4 bara bağlantısı ve 3 faz ayırıcı plaka fiyata dahildir.

#### Faz Ayırıcı Plakalar

2 adet faz ayırıcı plaka dahildir.	✓	--	--	3VM9152-OWA00	350,00	1
	--	✓	--	3VM9252-OWA00	359,00	1
	--	--	✓	3VM9482-OWA00	460,00	1

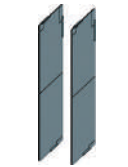

3VM9252-OWA00



# Kaçak akım koruma kombinasyonları

## 3UL ve 5SV serisi kaçak akım koruma kombinasyonları ve röleleri

### KAÇAK AKIM İZLEME KOMBİNASYONLARI

Malzeme Cinsi	Çap mm	Sipariş No	Birim Fiyatı TL	Min. Sipariş Adedi
Toplam Akım Trafosu	35	3UL2302-1A	7.403,00	1
	55	3UL2303-1A	8.020,00	1
	80	3UL2304-1A	8.524,00	1
	110	3UL2305-1A	11.272,00	1
	140	3UL2306-1A	15.583,00	1
	210	3UL2307-1A	22.759,00	1
Kaçak akım izleme kombinasyonu açtırma rölesi	90-690 V AC/1NO+1NC	3UG4625-1CW30	10.309,00	1

Besleme gerilimi 24...240V AC/DC  
Ölçülebilir akım 0.01...43A  
Ayarlanabilir akım 0.03...40A  
Ayarlanabilir gecikme 0...20s

**Not:** Kablo dış çapı kablunun kesitine, tipine ve markasına göre değişiklik gösterdiği için ilgili kataloglara bakınız.

Malzeme Cinsi	Çap mm	Sipariş No	Birim Fiyatı TL	Min. Sipariş Adedi
Akım Trafosu	35	5SV8702-0KK	5.852,00	1
	70	5SV8703-0KK	7.960,00	1
	105	5SV8704-0KK	12.198,00	1
	140	5SV8705-0KK	25.422,00	1
	210	5SV8706-0KK	37.612,00	1

Akım trafolarının standart 35 mm çelik raya montaj aparatı (Çap 35 mm, 70 mm ve 105 mm akım trafoları için) (1 takım = 2 adet)

5SV8900-1KK 592,00 1 Tk.

Kaçak akım izleme kombinasyonu açtırma rölesi 0,03...3A (Tip A), 3...5A (Tip AC) ayarlanabilir eşik akımlı, 0,02...5s açma süresi 230V AC, 50/60Hz  
Kaçak akım izleme kombinasyonu açtırma rölesi 0,03...3A (Tip A), 3...5A (Tip AC) ayarlanabilir eşik akımlı, 0,02...5s açma süresi 230V AC, 50/60Hz

Analog	5SV8000-6KK	15.475,00	1
Digital	5SV8001-6KK	18.720,00	1

**Not:** Kablo dış çapı kablunun kesitine, tipine ve markasına göre değişiklik gösterdiği için ilgili kataloglara bakınız.

**Not:** 3UG46 serisi kaçak akım izleme kombinasyonu açtırma rölesi ile 3UL23 serisi akım trafolarının ve 5SV80 serisi kaçak akım izleme kombinasyonu açtırma röleleri ile 5SV87 serisi akım trafolarının kullanılması gerekiyor.

Kaçak akım izleme kombinasyonu açtırma röleleri ile farklı seride veya farklı markada akım trafolarının kullanılması uygun değildir.

Kaçak akım KORUMA (IEC 60947-2) kombinasyonları için satış temsilcinizle irtibata geçiniz.



5SV8706-0KK



5SV8001-6KK

# SENTRON koruma cihazları

## 3WA Açık Tip Şalter

Online konfigüratör üzerinden 3WA ürün kodunuzu kolaylıkla oluşturabilirsiniz.

[www.siemens.com/lowvoltage/3wa-configurator](http://www.siemens.com/lowvoltage/3wa-configurator)

Kodlama Sitematiği		3WA1			5	6	7	8	9	10	11	12	13	14	15	16
Boy	1				1											
	2				2											
	3				3											
			SZ 1	SZ 2	SZ 3											
Maksimum	630 A		■	-	-		0	6								
Nominal	800 A		■	-	-		0	8								
Akım	1000 A		■	-	-		1	0								
In max	1250 A		■	-	-		1	2								
	1600 A		■	-	-		1	6								
	2000 A		■	■	-		2	0								
	2500 A		■	■	-		2	5								
	3200 A		-	■	-		3	2								
	4000 A		-	■ <sup>1)</sup>	■		4	0								
	5000 A		-	-	■		5	0								
	6300 A		-	-	■		6	3								
Kısa Devre	N	55/42 kA	■	-	-											
Kesme	S	66/50 kA	■	■	-											
Kapasitesi	M	85/66 kA	■	■	-											
I <sub>cs</sub> 500V / 690V	H	100/85 kA	-	■	■											
	C	130/100 kA	-	■	-											
		3-Kutup: 150/150 kA	-	-	■											
		4-Kutup: 130/130 kA	-	-	■											
Otomatik olmayan açık tip şalter										A	A					
Otomatik olmayan açık tip şalter, haberleşme alt yapısı mevcut, ready4COM										C	A					
Elektronik Trip Ünitesi ile uygulamaya yönelik ölçüm ve koruma fonksiyonları	Elektronik Trip Ünitesi ETU300	LSI								A	B					
	Elektronik Trip Ünitesi ETU600	LSIG								A	C					
		Akım Ölçümü								A						
		Akım Ölçümü, ready4COM özelliği								C						
		PMF-I Enerji Verimliliği								L	E					
		Gerilim Bağılantısı Üstten								M	F					
		Gerilim Bağılantısı Alttan								N	G					
		PMF-II Enerji zleme														
		Gerilim Bağılantısı Üstten														
		Gerilim Bağılantısı Alttan														
		PMF-III Jeri Seviye Enerji zleme														
		Gerilim Bağılantısı Üstten														
		Gerilim Bağılantısı Alttan														
Elektronik Trip Ünitesi ETU600 ile uygulamaya yönelik ölçüm ve koruma fonksiyonları	Koruma Ünitesi	SZ 1	SZ 2	SZ 3	LSI						E					
		■	■	■	LSIG						F					
		-	■	■	LSIG Hi-Z						G					
Kutup Sayısı	Sabit Tip "alter							3 kutup			0					
								4 kutup			1					
	Çekmeceli tip "alter							Pozisyon sinyalsiz			3					
								3 kutup			4					
								4 kutup			6					
								Pozisyon sinyalli			7					
								3 kutup								
								4 kutup								
Bağlantı Tipi	Sabit Tip	SZ 1	SZ 2	SZ 3												
		■	■ <sup>1)</sup>	■	Dikey Bağlantı						1					
		■ <sup>2)</sup>	■ <sup>3)</sup>	■ <sup>4)</sup>	Yatay Bağlantı						2					
		■ <sup>2)</sup>	■ <sup>5)</sup>	■ <sup>6)</sup>	Önden Bağlantı						3					
		■ <sup>2)</sup>	■ <sup>3)</sup>	■ <sup>4)</sup>	Üst Dikey/Alt Yatay Bağlantı						5					
		■ <sup>2)</sup>	■ <sup>3)</sup>	■ <sup>4)</sup>	Üst Yatay/Alt Dikey Bağlantı						6					
		■	■	■	Çekmecesiz Bağlantı						0					
	Çekmeceli Tip	■	■ <sup>1)</sup>	■	Dikey Bağlantı						1					
		■ <sup>2)</sup>	■ <sup>3)</sup>	■ <sup>4)</sup>	Yatay Bağlantı						2					
		■ <sup>2)</sup>	■ <sup>5)</sup>	■ <sup>6)</sup>	Önden Bağlantı						3					
		■ <sup>2)</sup>	■ <sup>5)</sup>	■ <sup>6)</sup>	Flanlı Bağlantı						4					
		■ <sup>2)</sup>	■ <sup>3)</sup>	■ <sup>4)</sup>	Üst Dikey/Alt Yatay Bağlantı						5					
		■ <sup>2)</sup>	■ <sup>3)</sup>	■ <sup>4)</sup>	Üst Yatay/Alt Dikey Bağlantı						6					
		■ <sup>2)</sup>	■ <sup>5)</sup>	■ <sup>6)</sup>	Üst Flanlı/Alt Yatay Bağlantı						7					
		■ <sup>2)</sup>	■ <sup>5)</sup>	■ <sup>6)</sup>	Üst Yatay/Alt Flanlı Bağlantı						8					

<sup>1)</sup> 3WA1 "alterde 4000 A yatay bağlantı boyutları 3WL1 ile aynı değildir.

<sup>2)</sup> 2500 A için geçerli değildir.

<sup>3)</sup> 4000 A için geçerli değildir.

<sup>4)</sup> 6300 A için geçerli değildir.

<sup>5)</sup> 4000 A ve C tipi kısa devre kesme kapasitesi için geçerli değildir.

<sup>6)</sup> 5000 A / 6300 A tipi kısa devre kesme kapasitesi için geçerli değildir.

			5	6	7	8	9	10	11	12	13	14	15	16		
<b>Yay kurma motoru, yardımcı kontaklar</b>	Ön kurma yaylı, elle tahrik	Yay kurma motorsuz	2 NO, 2 NC								0					
			4 NO, 4 NC								1					
	Yay kurma motorlu	DC 24 ... 30 V	2 NO, 2 NC									2				
		DC 48 ... 60 V	4 NO, 4 NC									5				
		AC 110 ... 127 V / DC 110 ... 125 V	2 NO, 2 NC									3				
		DC 110 ... 125 V	4 NO, 4 NC									7				
		AC 208 ... 240 V / DC 220 ... 250 V	2 NO, 2 NC									4				
		DC 220 ... 250 V	4 NO, 4 NC									8				
	<b>Kapama Bobini, Uzaktan trip alarm resetleme bobini <sup>1)</sup></b>	Kapama bobini yok	Uzaktan trip alarm reset bobini yok											A		
														B		
Kapama Bobini (Sürekli enerji altında kalmaya uygun)		Uzaktan trip alarm reset bobini yok	DC 24 ... 30 V											C		
			DC 48 ... 60 V												D	
			AC 110 ... 127 V / DC 110 ... 125 V												E	
		Uzaktan trip alarm resetleme bobinli (RR), (Anlık enerji altında kalmaya uygun)	DC 24 ... 30 V												F	
			DC 48 ... 60 V												G	
			AC 110 ... 127 V / DC 110 ... 125 V												H	
	AC 208 ... 240 V / DC 220 ... 250 V												J			
<b>2. Yardımcı röle</b>	Açtırma bobinli (ST), (Sürekli enerji altında kalmaya uygun)	yok												A		
		DC 24 ... 30 V												B		
		DC 48 ... 60 V												C		
		AC 110 ... 127 V / DC 110 ... 125 V												D		
		AC 208 ... 240 V / DC 220 ... 250 V												E		
	Düşük gerilim rölesi (UVR), Anlık ( ≤0,08sn ), kısa gecikme ( ≤0,2 sn )	DC 24 ... 30 V												L		
		DC 48 ... 60 V												N		
		AC 110 ... 127 V / DC 110 ... 125 V												P		
		AC 208 ... 240 V / DC 220 ... 250 V												Q		
		AC 380 ... 415 V R												R		
	Düşük gerilim rölesi (UVR-t), 0.2 sn-3.2 sn arası gecikmeye ayarlanabilir.	DC 48 V												S		
		DC 60 V												T		
		AC 110 ... 127 V / DC 110 ... 125 V												U		
AC 208 ... 240 V / DC 220 ... 250 V													V			
	AC 380 ... 415 V												W			
<b>1. Yardımcı röle</b>	Açtırma bobinli (ST/ST-COM), (Sürekli enerji altında kalmaya uygun)	yok												0		
		DC 24 ... 30 V												1		
		DC 48 ... 60 V												2		
		AC 110 ... 127 V / DC 110 ... 125 V												3		
		AC 208 ... 240 V / DC 220 ... 250 V												4		

# SENTRON Koruma Cihazları

## 3WA Açık Tip Şalterleri

SENTRON WA 3 KUTUPLU AÇIK TİP OTOMATİK ŞALTERLER 6300 A'e KADAR

YENİ

### Genel bilgilendirme

- Nominal işletme kısa devre açma kapasitesi I<sub>cs</sub>=I<sub>cu</sub>
- Nominal işletme gerilimi AC 690 V (Seçime bağlı 1000 V)
- Sabit ve çekmeceli tipte 3 ve 4 kutuplu olarak
- Nominal işletme akımı 630 - 6300 A
- 3 Boy ile 5 tip kısa devre açma kapasitesinde (55, 66, 80, 100 ve 150kA)
- 440 V AC'de 1600 A'e kadar 400 mm yapı genişliğinde
- 55° C'ye kadar nominal akım ile yüklenebilme imkanı
- ETU300 ve ETU600 detayları için bkz. sayfa 88

### Standart aksesuarlar

- Ana kontak aşınma göstergesi
- Kapamaya hazır gösterge ve kontağı
- Trip ihbar kontağı
- Yay kuruldu kontağı
- 4. kutup için dahili akım trafosu
- Çekmeceli şalter için shutter



3WA sabit tip şalter



3WA çekmeceli tip şalter

Boy	Maksimum Nominal Akım In max (A)	Nominal Akım In (A)	kA I <sub>cs</sub> =I <sub>cu</sub>	3 kutuplu açık tip güç şalteri <sup>2)</sup> Sipariş No	Birim Fiyatı TL
<b>Sabit montajlı tip 3 kutuplu şalterler (55 ve 66 kA, ETU300 Trip üniteli fiyat)</b>					
I	630	630	55	3WA1106-2AB02-0AA0	110.817,00
I	800	800	55	3WA1108-2AB02-0AA0	114.983,00
I	1000	1000	55	3WA1110-2AB02-0AA0	119.062,00
I	1250	1250	55	3WA1112-2AB02-0AA0	145.149,00
I	1600	1600	55	3WA1116-2AB02-0AA0	192.135,00
I	2000	2000	55	3WA1120-2AB02-0AA0	203.217,00
I	2500	2500	55	3WA1125-2AB02-0AA0	251.989,00
I	630	630	66	3WA1106-3AB02-0AA0	117.475,00
I	800	800	66	3WA1108-3AB02-0AA0	120.594,00
I	1000	1000	66	3WA1110-3AB02-0AA0	124.830,00
I	1250	1250	66	3WA1112-3AB02-0AA0	152.439,00
I	1600	1600	66	3WA1116-3AB02-0AA0	201.629,00
I	2000	2000	66	3WA1120-3AB02-0AA0	218.319,00
I	2500	2500	66	3WA1125-3AB02-0AA0	255.433,00
II	2500	2500	66	3WA1225-3AB02-0AA0	263.634,00
II	3200	3200	66	3WA1232-3AB02-0AA0	299.710,00
II	4000	4000	66	3WA1240-3AB01-0AA0	381.734,00

Boy	Maksimum Nominal Akım In max (A)	Nominal Akım In (A)	kA I <sub>cs</sub> =I <sub>cu</sub>	3 kutuplu açık tip güç şalteri <sup>2)</sup> Sipariş No	Birim Fiyatı TL
<b>Çekmeceli tip 3 kutuplu şalterler (55 ve 66 kA, ETU300 üniteli fiyat)</b>					
I	630	630	55	3WA1106-2AB32-0AA0	134.143,00
I	800	800	55	3WA1108-2AB32-0AA0	139.175,00
I	1000	1000	55	3WA1110-2AB32-0AA0	142.560,00
I	1250	1250	55	3WA1112-2AB32-0AA0	170.149,00
I	1600	1600	55	3WA1116-2AB32-0AA0	230.533,00
I	2000	2000	55	3WA1120-2AB32-0AA0	243.917,00
I	630	630	66	3WA1106-3AB32-0AA0	141.012,00
I	800	800	66	3WA1108-3AB32-0AA0	146.474,00
I	1000	1000	66	3WA1110-3AB32-0AA0	149.904,00
I	1250	1250	66	3WA1112-3AB32-0AA0	178.770,00
I	1600	1600	66	3WA1116-3AB32-0AA0	241.962,00
I	2000	2000	66	3WA1120-3AB32-0AA0	257.315,00
II	2500	2500	66	3WA1225-3AB32-0AA0	320.152,00
II	3200	3200	66	3WA1232-3AB32-0AA0	359.655,00
II	4000	4000	66	3WA1240-3AB31-0AA0	458.720,00

### Diğer Elektronik aşırı akım açtırıcı üniteleri tipleri (ETU) için fiyat farkları

Sipariş No	İlaveleri	İlave Fiyatı
<b>Toprak kaçağı korumasız tip</b>		
ETU300 : LSI Koruma fonksiyonlu	AB	0,00
ETU600 : LSI Koruma fonksiyonlu, Akım ölçümü	AE	9.399,00
ETU600 : LSI Koruma fonksiyonlu, Akım ölçümü, ready4COM <sup>4)</sup>	CE	17.545,00
ETU600 : LSI Koruma fonksiyonlu, PMF-I enerji verimliliği <sup>4)</sup>	LE	21.462,00
ETU600 : LSI Koruma fonksiyonlu, PMF-II enerji izleme <sup>4)</sup>	ME	34.619,00
ETU600 : LSI Koruma fonksiyonlu, PMF-III ileri seviye enerji izleme <sup>4)</sup>	NE	54.983,00
<b>Toprak kaçağı korumalı tip</b>		
ETU300 : LSI Koruma fonksiyonlu	AC	14.099,00
ETU600 : LSI Koruma fonksiyonlu, Akım ölçümü	AF	23.498,00
ETU600 : LSI Koruma fonksiyonlu, Akım ölçümü, ready4COM <sup>4)</sup>	CF	31.643,00
ETU600 : LSI Koruma fonksiyonlu, PMF-I enerji verimliliği <sup>4)</sup>	LF	35.559,00
ETU600 : LSI Koruma fonksiyonlu, PMF-II enerji izleme <sup>4)</sup>	MF	48.717,00
ETU600 : LSI Koruma fonksiyonlu, PMF-III ileri seviye enerji izleme <sup>4)</sup>	NF	69.080,00

### Dip Notlar:

- Nominal akım, nominal akım modülü tarafından belirlenmektedir. Standart olarak birlikte verilen modül maksimum nominal akıma tekabül etmektedir. Daha küçük nominal akım modülü kullanılmak istenirse sayfa 86'den seçiniz.
  - 630-3200 A arasındaki güç şalterleri standart olarak yatay bara bağlantılıdır, 4000 A boy II güç şalterleri standart olarak dikey bara bağlantılıdır.
  - Gerilim bağlantısı üstten olacak şekildedir. Gerilim bağlantısı alttan olan seçim için bkz. 77
  - Şalterin haberleşmeli olması için; haberleşme modülü ayrıca eklenmelidir. Bkz. sayfa 87
- 150 kA kesme kapasiteleri için satış temsilcilerimize danışabilirsiniz.  
Standart sipariş numarası ilavesi (aksesuar montajlı sipariş numarası ilaveleri için lütfen 82. sayfaya bakınız.)

# SENTRON koruma cihazları

## 3WA açık tip şalterleri

### SENTRON WA 3 KUTUPLU AÇIK TİP OTOMATİK ŞALTERLER 6300 A'e KADAR

YENİ



3WA sabit tip şalter



3WA çekmeceli tip şalter

Boy	Maksimum Nominal Akım In max (A)	Nominal Akım <sup>1)</sup> In(A)	kA Ics=Icu	3 kutuplu açık tip güç şalteri <sup>4)</sup> Sipariş No	Birim Fiyatı TL
-----	----------------------------------	----------------------------------	------------	---	-----------------

#### Sabit montajlı tip 3 kutuplu şalterler (85 ve 100 kA, ETU300 Trip ünitesi fiyat)

I	630	630	85	3WA1106-4AB02-0AA0	120.590,00
I	800	800	85	3WA1108-4AB02-0AA0	122.564,00
I	1000	1000	85	3WA1110-4AB02-0AA0	129.818,00
I	1250	1250	85	3WA1112-4AB02-0AA0	158.517,00
I	1600	1600	85	3WA1116-4AB02-0AA0	213.647,00
I	2000	2000	85	3WA1120-4AB02-0AA0	255.570,00
I	2500	2500	85	3WA1125-4AB02-0AA0	272.183,00
II	2500	2500	85	3WA1225-4AB02-0AA0	272.677,00
II	3200	3200	85	3WA1232-4AB02-0AA0	307.413,00
II	4000	4000	85	3WA1240-4AB01-0AA0	400.180,00
II	2000	2000	100	3WA1220-5AB02-0AA0	286.482,00
II	2500	2500	100	3WA1225-5AB02-0AA0	342.858,00
II	3200	3200	100	3WA1232-5AB02-0AA0	358.049,00
II	4000	4000	100	3WA1240-5AB01-0AA0	417.184,00
III	4000	4000	100	3WA1340-5AB02-0AA0	487.669,00
III	5000	5000	100	3WA1350-5AB02-0AA0	671.514,00
III	6300	6300	100	3WA1363-5AB01-0AA0	882.979,00

#### Çekmeceli tip 3 kutuplu şalterler (85 ve 100 kA çekmece dahil, ETU300 Trip ünitesi fiyat)

I	630	630	85	3WA1106-4AB32-0AA0	173.572,00
I	800	800	85	3WA1108-4AB32-0AA0	180.269,00
I	1000	1000	85	3WA1110-4AB32-0AA0	186.187,00
I	1250	1250	85	3WA1112-4AB32-0AA0	204.569,00
I	1600	1600	85	3WA1116-4AB32-0AA0	266.009,00
I	2000	2000	85	3WA1120-4AB32-0AA0	291.577,00
II	2500	2500	85	3WA1225-4AB32-0AA0	336.508,00
II	3200	3200	85	3WA1232-4AB32-0AA0	373.925,00
II	4000	4000	85	3WA1240-4AB31-0AA0	505.053,00
II	2000	2000	100	3WA1220-5AB32-0AA0	358.705,00
II	2500	2500	100	3WA1225-5AB32-0AA0	416.260,00
II	3200	3200	100	3WA1232-5AB32-0AA0	463.030,00
II	4000	4000	100	3WA1240-5AB31-0AA0	526.463,00
III	4000	4000	100	3WA1340-5AB32-0AA0	613.385,00
III	5000	5000	100	3WA1350-5AB32-0AA0	843.538,00
III	6300	6300	100	3WA1363-5AB31-0AA0	1.112.355,00

#### Diğer Elektronik aşırı akım açtırıcı üniteleri tipleri (ETU) için fiyat farkları

Toprak kaçacağı korumasız tip	Sipariş No	İlaveleri	İlave Fiyat
ETU300 : LSI Koruma fonksiyonlu	AB		0,00
ETU600 : LSI Koruma fonksiyonlu, Akım ölçümü	AE		9.399,00
ETU600 : LSI Koruma fonksiyonlu, Akım ölçümü, ready4COM <sup>4)</sup>	CE		17.545,00
ETU600 : LSI Koruma fonksiyonlu, PMF-I enerji verimliliği <sup>4)</sup>	LE		21.462,00
ETU600 : LSI Koruma fonksiyonlu, PMF-II enerji izleme <sup>4)</sup>	ME		34.619,00
ETU600 : LSI Koruma fonksiyonlu, PMF-III ileri seviye enerji izleme <sup>4)</sup>	NE		54.983,00
Toprak kaçacağı korumalı tip			
ETU300 : LSI Koruma fonksiyonlu	AC		14.099,00
ETU600 : LSI Koruma fonksiyonlu, Akım ölçümü	AF		23.498,00
ETU600 : LSI Koruma fonksiyonlu, Akım ölçümü, ready4COM <sup>4)</sup>	CF		31.643,00
ETU600 : LSI Koruma fonksiyonlu, PMF-I enerji verimliliği <sup>4)</sup>	LF		35.559,00
ETU600 : LSI Koruma fonksiyonlu, PMF-II enerji izleme <sup>4)</sup>	MF		48.717,00
ETU600 : LSI Koruma fonksiyonlu, PMF-III ileri seviye enerji izleme <sup>4)</sup>	NF		69.080,00

#### Dip Notlar:

- 1) Nominal akım, nominal akım modülü tarafından belirlenmektedir. Standart olarak birlikte verilen modül maksimum nominal akıma tekbül etmektedir. Daha küçük nominal akım modülü kullanılmak istenirse sayfa 86'den seçiniz.
- 2) 630-3200 A arasındaki güç şalterleri standart olarak yatay bara bağlantılıdır, 4000 A boy II güç şalterleri standart olarak dikey bara bağlantılıdır.
- 3) Gerilim bağlantısı üstten olacak şekildedir. Gerilim bağlantısı alttan olan seçim için bkz. 77
- 4) Şalterin haberleşmeli olması için; haberleşme modülü ayrıca eklenmelidir. Bkz. sayfa 87

150 kA kesme kapasiteleri için satış temsilcilerimize danışabilirsiniz.  
Standart sipariş numarası ilavesi (aksesuar montajlı sipariş numarası ilaveleri için lütfen 82. sayfaya bakınız.)

# SENTRON koruma cihazları

## 3WA açık tip şalterleri

SENTRON WA 4 KUTUPLU AÇIK TİP OTOMATİK ŞALTERLER 6300 A'e KADAR

YENİ

### Genel bilgilendirme

- Nominal işletme kısa devre açma kapasitesi I<sub>cs</sub>=I<sub>cu</sub>
- Nominal işletme gerilimi AC 690 V (Seçime bağlı 1000 V)
- Sabit ve çekmeceli tipte 3 ve 4 kutuplu olarak
- Nominal işletme akımı 630 - 6300 A
- 3 Boy ile 5 tip kısa devre açma kapasitesinde (55, 66, 80, 100 ve 150kA)
- 440 V AC'de 1600 A'e kadar 400 mm yapı genişliğinde
- 55° C'ye kadar nominal akım ile yüklenebilme imkanı
- ETU300 ve ETU600 detayları için bkz. sayfa 88

### Standart aksesuarlar

- Ana kontak aşınma göstergesi
- Kapamaya hazır gösterge ve kontağı
- Trip ihbar kontağı
- Yay kuruldu kontağı
- 4. kutup için dahili akım trafosu
- Çekmeceli şalter için shutter

Boy	Maksimum Nominal Akım In max (A)	Nominal Akım In (A)	kA I <sub>cs</sub> =I <sub>cu</sub>	4 kutuplu açık tip güç şalteri 2) Sipariş No	Birim Fiyatı TL
<b>Sabit montajlı tip 4 kutuplu şalterler (55 ve 66 kA, ETU300 Trip üniteli fiyat)</b>					
I	630	630	55	3WA1106-2AB12-0AA0	160.287,00
I	800	800	55	3WA1108-2AB12-0AA0	166.289,00
I	1000	1000	55	3WA1110-2AB12-0AA0	172.224,00
I	1250	1250	55	3WA1112-2AB12-0AA0	200.975,00
I	1600	1600	55	3WA1116-2AB12-0AA0	266.032,00
I	2000	2000	55	3WA1120-2AB12-0AA0	281.373,00
I	2500	2500	55	3WA1125-2AB12-0AA0	323.578,00
I	630	630	66	3WA1106-3AB12-0AA0	169.910,00
I	800	800	66	3WA1108-3AB12-0AA0	174.428,00
I	1000	1000	66	3WA1110-3AB12-0AA0	180.562,00
I	1250	1250	66	3WA1112-3AB12-0AA0	211.068,00
I	1600	1600	66	3WA1116-3AB12-0AA0	279.185,00
I	2000	2000	66	3WA1120-3AB12-0AA0	302.278,00
I	2500	2500	66	3WA1125-3AB12-0AA0	343.387,00
II	2500	2500	66	3WA1225-3AB12-0AA0	350.082,00
II	3200	3200	66	3WA1232-3AB12-0AA0	397.982,00
II	4000	4000	66	3WA1240-3AB11-0AA0	533.129,00



3WA sabit tip şalter

Boy	Maksimum Nominal Akım In max (A)	Nominal Akım In (A)	kA I <sub>cs</sub> =I <sub>cu</sub>	4 kutuplu açık tip güç şalteri 2) Sipariş No	Birim Fiyatı TL
<b>Çekmeceli tip 4 kutuplu şalterler (55 ve 66 kA, ETU300 Trip üniteli fiyat)</b>					
I	630	630	55	3WA1106-2AB42-0AA0	202.729,00
I	800	800	55	3WA1108-2AB42-0AA0	210.322,00
I	1000	1000	55	3WA1110-2AB42-0AA0	217.664,00
I	1250	1250	55	3WA1112-2AB42-0AA0	248.644,00
I	1600	1600	55	3WA1116-2AB42-0AA0	336.928,00
I	2000	2000	55	3WA1120-2AB42-0AA0	356.482,00
I	630	630	66	3WA1106-3AB42-0AA0	215.284,00
I	800	800	66	3WA1108-3AB42-0AA0	221.349,00
I	1000	1000	66	3WA1110-3AB42-0AA0	228.874,00
I	1250	1250	66	3WA1112-3AB42-0AA0	261.302,00
I	1600	1600	66	3WA1116-3AB42-0AA0	353.629,00
I	2000	2000	66	3WA1120-3AB42-0AA0	376.063,00
II	2500	2500	66	3WA1225-3AB42-0AA0	448.743,00
II	3200	3200	66	3WA1232-3AB42-0AA0	504.120,00
II	4000	4000	66	3WA1240-3AB41-0AA0	676.193,00



3WA çekmeceli tip şalter

### Diğer Elektronik aşırı akım açtırıcı üniteleri tipleri (ETU) için fiyat farkları

Toprak kaçağı korumasız tip	Sipariş No İlaveleri	İlave Fiyatı
ETU300 : LSI Koruma fonksiyonlu	AB	0,00
ETU600 : LSI Koruma fonksiyonlu, Akım ölçümü	AE	9.399,00
ETU600 : LSI Koruma fonksiyonlu, Akım ölçümü, ready4COM 4)	CE	17.545,00
ETU600 : LSI Koruma fonksiyonlu, PMF-I enerji verimliliği 4)	LE	21.462,00
ETU600 : LSI Koruma fonksiyonlu, PMF-II enerji izleme 4)	ME	34.619,00
ETU600 : LSI Koruma fonksiyonlu, PMF-III ileri seviye enerji izleme 4)	NE	54.983,00
<b>Toprak kaçağı korumalı tip</b>		
ETU300 : LSIG Koruma fonksiyonlu	AC	14.099,00
ETU600 : LSIG Koruma fonksiyonlu, Akım ölçümü	AF	23.498,00
ETU600 : LSIG Koruma fonksiyonlu, Akım ölçümü, ready4COM 4)	CF	31.643,00
ETU600 : LSIG Koruma fonksiyonlu, PMF-I enerji verimliliği 4)	LF	35.559,00
ETU600 : LSIG Koruma fonksiyonlu, PMF-II enerji izleme 4)	MF	48.717,00
ETU600 : LSIG Koruma fonksiyonlu, PMF-III ileri seviye enerji izleme 4)	NF	69.080,00

### Diğer Notlar:

- Nominal akım, nominal akım modülü tarafından belirlenmektedir. Standart olarak birlikte verilen modül maksimum nominal akıma tekabül etmektedir. Daha küçük nominal akım modülü kullanılmak istenirse sayfa 86'den seçiniz.
  - 630-3200 A arasındaki güç şalterleri standart olarak yatay bara bağlantılıdır, 4000 A boy II güç şalterleri standart olarak dikey bara bağlantılıdır.
  - Gerilim bağlantısı üstten olacak şekilde dir. Gerilim bağlantısı alttan olan seçim için bkz. 77
  - Şalterin haberleşmeli olması için; haberleşme modülü ayrıca eklenmelidir. Bkz. sayfa 87
- 150 kA kesme kapasiteleri için satış temsilcilerimize danışabilirsiniz.  
Standart sipariş numarası ilavesi (aksesuar montajlı sipariş numarası ilaveleri için lütfen 82. sayfaya bakınız.)



# SENTRON koruma cihazları

## 3WA açık tip şalterleri

SENTRON WA 4 KUTUPLU AÇIK TİP OTOMATİK ŞALTERLER 6300 A'e KADAR

YENİ



Boy	Maksimum Nominal Akım In max (A)	Nominal Akım In (A) <sup>1)</sup>	kA Ics=Icu	4 kutuplu açık tip güç şalteri <sup>4)</sup> Sipariş No	Birim Fiyatı TL
-----	----------------------------------	-----------------------------------	------------	---	-----------------

### Sabit montajlı tip 4 kutuplu şalterler (85 ve 100 kA, ETU300 Trip ünitesi fiyat)

I	630	630	85	3WA1106-4AB12-0AA0	172.664,00
I	800	800	85	3WA1108-4AB12-0AA0	177.267,00
I	1000	1000	85	3WA1110-4AB12-0AA0	187.758,00
I	1250	1250	85	3WA1112-4AB12-0AA0	219.475,00
I	1600	1600	85	3WA1116-4AB12-0AA0	295.809,00
I	2000	2000	85	3WA1120-4AB12-0AA0	353.878,00
I	2500	2500	85	3WA1125-4AB12-0AA0	403.420,00
II	2500	2500	85	3WA1225-4AB12-0AA0	362.088,00
II	3200	3200	85	3WA1232-4AB12-0AA0	408.200,00
II	4000	4000	85	3WA1240-4AB11-0AA0	558.864,00
II	2000	2000	100	3WA1220-5AB12-0AA0	363.103,00
II	2500	2500	100	3WA1225-5AB12-0AA0	416.734,00
II	3200	3200	100	3WA1232-5AB12-0AA0	475.445,00
II	4000	4000	100	3WA1240-5AB11-0AA0	554.649,00
III	4000	4000	100	3WA1340-5AB12-0AA0	648.918,00
III	5000	5000	100	3WA1350-5AB12-0AA0	893.268,00
III	6300	6300	100	3WA1363-5AB11-0AA0	1.174.412,00



3WA sabit tip şalter

### Çekmeceli tip 4 kutuplu şalterler (85 ve 100 kA çekmece dahil, ETU300 Trip ünitesi fiyat)

I	630	630	85	3WA1106-4AB42-0AA0	243.293,00
I	800	800	85	3WA1108-4AB42-0AA0	250.124,00
I	1000	1000	85	3WA1110-4AB42-0AA0	260.964,00
I	1250	1250	85	3WA1112-4AB42-0AA0	286.727,00
I	1600	1600	85	3WA1116-4AB42-0AA0	372.839,00
I	2000	2000	85	3WA1120-4AB42-0AA0	403.297,00
II	2500	2500	85	3WA1225-4AB42-0AA0	471.665,00
II	3200	3200	85	3WA1232-4AB42-0AA0	524.108,00
II	4000	4000	85	3WA1240-4AB41-0AA0	707.899,00
II	2000	2000	100	3WA1220-5AB42-0AA0	471.834,00
II	2500	2500	100	3WA1225-5AB42-0AA0	547.540,00
II	3200	3200	100	3WA1232-5AB42-0AA0	649.009,00
II	4000	4000	100	3WA1240-5AB41-0AA0	720.199,00
III	4000	4000	100	3WA1340-5AB42-0AA0	839.734,00
III	5000	5000	100	3WA1350-5AB42-0AA0	1.154.499,00
III	6300	6300	100	3WA1363-5AB41-0AA0	1.522.264,00



3WA çekmeceli tip şalter

### Diğer Elektronik aşırı akım açtırıcı üniteleri tipleri (ETU) için fiyat farkları

	Sipariş No	İlaveleri	İlave Fiyat
<b>Toprak kaçağı korumasız tip</b>			
ETU300 : LSI Koruma fonksiyonlu	AB		0,00
ETU600 : LSI Koruma fonksiyonlu, Akım ölçümü	AE		9.399,00
ETU600 : LSI Koruma fonksiyonlu, Akım ölçümü, ready4COM <sup>4)</sup>	CE		17.545,00
ETU600 : LSI Koruma fonksiyonlu, PMF-I enerji verimliliği <sup>4)</sup>	LE		21.462,00
ETU600 : LSI Koruma fonksiyonlu, PMF-II enerji izleme <sup>4)</sup>	ME		34.619,00
ETU600 : LSI Koruma fonksiyonlu, PMF-III ileri seviye enerji izleme <sup>4)</sup>	NE		54.983,00
<b>Toprak kaçağı korumalı tip</b>			
ETU300 : LSI Koruma fonksiyonlu	AC		14.099,00
ETU600 : LSI Koruma fonksiyonlu, Akım ölçümü	AF		23.498,00
ETU600 : LSI Koruma fonksiyonlu, Akım ölçümü, ready4COM <sup>4)</sup>	CF		31.643,00
ETU600 : LSI Koruma fonksiyonlu, PMF-I enerji verimliliği <sup>4)</sup>	LF		35.559,00
ETU600 : LSI Koruma fonksiyonlu, PMF-II enerji izleme <sup>4)</sup>	MF		48.717,00
ETU600 : LSI Koruma fonksiyonlu, PMF-III ileri seviye enerji izleme <sup>4)</sup>	NF		69.080,00

### Dip Notlar:

- 1) Nominal akım, nominal akım modülü tarafından belirlenmektedir. Standart olarak birlikte verilen modül maksimum nominal akıma tekabül etmektedir. Daha küçük nominal akım modülü kullanılmak istenirse sayfa 86'den seçiniz.
- 2) 630-3200 A arasındaki güç şalterleri standart olarak yatay bara bağlantılıdır, 4000 A boy II güç şalterleri standart olarak dikey bara bağlantılıdır.
- 3) Gerilim bağlantısı üstten olacak şekildedir. Gerilim bağlantısı alttan olan seçim için bkz. sayfa 77
- 4) Şalterin haberleşmeli olması için; haberleşme modülü ayrıca eklenmelidir. Bkz. sayfa 87

150 kA kesme kapasiteleri için satış temsilcilerimize danışabilirsiniz.  
Standart sipariş numarası ilavesi (aksesuar montajı sipariş numarası ilaveleri için lütfen 82. sayfaya bakınız.)

# SENTRON koruma cihazları

## 3WA açık tip şalterleri aksesuarları

SENTRON WA AÇIK TİP OTOMATİK ŞALTERLER 6300 A'e KADAR

YENİ

Sabit ve Çekmeceli Tip Sipariş No. ilaveleri

Şalter kodunun ilk 12 basamağını Sayfa 78-81'den seçiniz	Sipariş No. İlavəsi 3WA 1... - .....- □ □ □ □	Birim <sup>1)2)</sup> Fiyatı TL				
Yay kurma motoru, yardımcı kontaklar	Ön kurma yaylı, elle tahrik Mekanik kapamalı	Yay kurma motorsuz 2 NO, 2 NC 4 NO, 4 NC	0 1	0,00 8.777,00		
	Yay kurma motorlu	DC 24 ... 30 V	2 NO, 2 NC 4 NO, 4 NC	2 5	33.627,00 42.404,00	
		DC 48 ... 60 V	4 NO, 4 NC	6	42.404,00	
		(AC 110 ... 127 V) (DC 110 ... 125 V)	2 NO, 2 NC 4 NO, 4 NC	3 7	33.627,00 42.404,00	
		(AC 208 ... 240 V) (DC 220 ... 250 V)	2 NO, 2 NC 4 NO, 4 NC	4 8	33.627,00 42.404,00	
		Kapama Bobini, Uzaktan trip alarm resetleme bobini	Kapama bobini yok	Uzaktan trip alarm reset bobini yok	A	0,00
			Kapama Bobini (Sürekli enerji altında kalmaya uygun)	Uzaktan trip alarm reset bobini yok	DC 24 ... 30 V DC 48 ... 60 V AC 110 ... 127 V / DC 110 ... 125 V AC 208 ... 240 V / DC 220 ... 250 V	B C D E
	Uzaktan trip alarm resetleme bobinli (RR), (Anlık enerji altında kalmaya uygun)	DC 24 ... 30 V DC 48 ... 60 V AC 110 ... 127 V / DC 110 ... 125 V AC 208 ... 240 V / DC 220 ... 250 V		F G H J	7.483,00 7.483,00 7.483,00 7.483,00	
2. Yardımcı röle	yok			A	0,00	
	Açtırma bobinli (ST), (Sürekli enerji altında kalmaya uygun)	DC 24 ... 30 V			B	7.483,00
		DC 48 ... 60 V			C	7.483,00
		AC 110 ... 127 V / DC 110 ... 125 V			D	7.483,00
		AC 208 ... 240 V / DC 220 ... 250 V		E	7.483,00	
	Düşük gerilim röleli (UVR), Anlık (<=0,08sn), kısa gecikme (<=0,2 sn)	DC 24 ... 30 V		L	11.068,00	
		DC 48 ... 60 V		N	11.068,00	
		AC 110 ... 127 V / DC 110 ... 125 V		P	11.068,00	
		AC 208 ... 240 V / DC 220 ... 250 V		Q	11.068,00	
	Düşük gerilim röleli (UVR-t), 0.2 sn-3.2 sn arası gecikmeye ayarlanabilir.	AC 380 ... 415 V R		R	11.068,00	
		DC 48 V		S	21.385,00	
		DC 60 V		T	21.385,00	
AC 110 ... 127 V / DC 110 ... 125 V AC 208 ... 240 V / DC 220 ... 250 V AC 380 ... 415 V			U V W	21.385,00 21.385,00 21.385,00		
1. Yardımcı röle	yok		0	0,00		
	Açtırma bobinli (ST/ST-COM), (Sürekli enerji altında kalmaya uygun)	DC 24 ... 30 V		1	7.483,00	
		DC 48 ... 60 V		2	7.483,00	
		AC 110 ... 127 V / DC 110 ... 125 V		3	7.483,00	
		AC 208 ... 240 V / DC 220 ... 250 V		4	7.483,00	



Motor Tahrik Mekanizması



Açtırma Rölesi



Düşük Gerilim Bobini

<sup>1)</sup> İstenen aksesuarların fiyatları standart şalter fiyatına (Sayfa.78-81) ilave edilmelidir.

<sup>2)</sup> Çekmeceli şalterlerde kumanda fişi adedi kadar çekmeceli şalter için kumanda devresi prizi fiyatı fiyata ilave edilmelidir. Gerekli kumanda devresi prizi adedi için bkz. (Sayfa 200-201)

Sipariş Ederken veya Sonradan İlave Edilebilen Aksesuarlar

Açıklamalar	Sipariş Numarası	Birim Fiyatı TL	
Motor Mekanizması (kumanda fişi, prizi ve kapama bobini hariç)	208-240V AC/220-250V DC	3WA9111-0AF06**	33.627,00
	110-127V AC/110-125V DC	3WA9111-0AF05**	33.627,00
Kapama veya Açtırma Bobini	230V AC/220V DC	3WA9111-0AD06*	7.483,00
	110V AC/110V DC	3WA9111-0AD05*	7.483,00
Düşük Gerilim Bobini Ani/0,2sn gecikmeli tip	208-240V AC/220-250V DC	3WA9111-0AE06**	11.068,00
	380-415V AC	3WA9111-0AE07**	11.068,00
Düşük Gerilim Bobini 0,2sn-3.2sn gecikmeli tip	208-240V AC/220-250V DC	3WA9111-0AE16**	21.385,00
	380-415V AC	3WA9111-0AE17**	21.385,00

\* X6, X7 kumanda devresi fiş ve prizi şalterde standart olarak mevcuttur. F1 açtırma bobini, Y1 kapama bobini ve S20 kapamaya hazır kontak için ilave kumanda devresi fişi ve prizi sipariş edilmesine gerek yoktur. (Bknz. şalter bağlantı şeması: sayfa 200-201).

\*\* Motor, F3 düşük gerilim bobini, F2 açtırma bobini ve ilave yardımcı kontak için X5 kumanda devresi fişi ve prizi ayrıca sipariş edilmelidir.

\*\*\* S24 trip ihbar kontağı, S10 elektrikli on butonu ve S21 yay kuruldu konağı için X7 kumanda devresi fişi ve prizi gerekmektedir.

# SENTRON koruma cihazları

## 3WA açık tip şalterleri aksesuarları

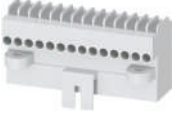

3WA9111-0AB08



3WA9111-0AB01

### SENTRON WA AÇIK TİP OTOMATİK ŞALTERLER 6300 A'e KADAR

YENİ

Açıklamalar	Sipariş Numarası	Birim Fiyatı
Elektriki ON Butonu	3WA9111-0AH21	2.488,00
İlave Yardımcı Kontak ( 2NO + 2NC ) <sup>1)</sup>	3WA9111-0AG01	8.777,00
İlave Yardımcı Kontak ( 2NO )	3WA9111-0AG02	4.488,00
İlave Yardımcı Kontak ( 1NO +1NC )	3WA9111-0AG03	4.488,00
Sabit ve çekmeceli şalter için kumanda devresi priz (X5, X8, X9)	① 3WA9111-0AB01	2.622,00
Sabit ve çekmeceli şalter için kumanda devresi fişi (X5, X8, X9)	② 3WA9111-0AB03	2.563,00
Sabit tip şalterin kumanda devresi fişi için kodlama (X5, X8, X9)	③ 3WA9111-0AB07	2.339,00
Çekmeceli şalter için kumanda devresi ara soketi	④ 3WA9111-0AB08	2.914,00
Kapamaya hazır kontak <sup>1)</sup>	3WA9111-0AH01	4.763,00
Trip ihbar kontak <sup>1)</sup>	3WA9111-0AH02	3.019,00
Yay kuruldu kontağı	3WA9111-0AH06	2.825,00
Açma kapama sayıcısı	3WA9111-0AH05	9.665,00
Kapı oyma çerçevesi	3WA9111-0AP01	6.338,00

Şalter için kumanda devresi fiş priz kombinasyonları;

Sabit tip şalter: ①+②+③

Çekmeceli tip şalter: ①+④+②

<sup>1)</sup> Bu aksesuarlar şalterde standart olarak gelmektedir. Kodlar yedek parça için belirtilmiştir.

### Sabit ve Çekmeceli Tip Şalterler İçin Z Opsiyonları

Şalter sipariş tam kodu sonuna "-Z" eklendikten sonra ilgili kısa kodlar sıralanmalıdır.

Açıklamalar	Kısa Kod	"-Z" 'li sipariş kodları 1 2 3 4 5 6 7 8 9 10 11 12 13 14 15 16 3WA . . . . . - . . . . . - . . . . . - Z ve ilave kısa kod(lar) □□□ + . . . + . . . "opsiyonları bildiren işaret" - Z	İlave Fiyat TL
5 Basamaklı açma kapama sayıcısı	C 0 1	□□□	9.665,00
Elektriki ON butonu <sup>2)</sup> Sadece kapama bobinli şalterle mümkündür	C 1 1	□□□	2.488,00
Modbus RTU Haberleşme bağlantısı*	F 1 5	□□□	40.894,00
PROFINET IO/ Modbus TCP Haberleşme bağlantısı*	F 1 9	□□□	40.894,00
Kapı oyma çerçevesi	T 4 0	□□□	6.338,00

### Karşılıklı mekanik kilitleme modülü (2 m bowden kablolu kilitleme modülü)

Sabit tip şalter	S 5 5	□□□	21.893,00
Çekmece dahil çekmeceli şalter için	R 5 5	□□□	22.514,00
şalter çekmecesi için	R 5 6	□□□	17.362,00
Çekmece hariç çekmeceli şalter için	R 5 7	□□□	18.622,00

<sup>2)</sup> Haberleşmeli şalterler ile kullanımı mümkün değildir.

\* ETU600 özellikli açık tip şalterlerde kullanılabilir.

# SENTRON koruma cihazları

## 3WA açık tip şalterleri aksesuarları



### SENTRON WA AÇIK TİP OTOMATİK ŞALTERLER 6300 A'e KADAR

YENİ

Açıklamalar	Sipariş Numarası	Birim Fiyatı TL
-------------	------------------	-----------------

#### Sipariş Ederken veya Sonradan İlave Edilebilen Aksesuarlar\*

3 Kutuplu, yatay bağlantılı haberleşme fonksiyonu olmayan 3WA açık tip şalter için çekmece ve çekmeceli şalter dönüştürme seti<sup>1)</sup>



3WA8225-5AA32\*-1BA1

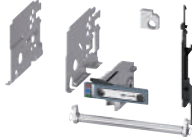

3WA9111-OBC11

Çekmece 630 ... 1000 A	Boy I	3WA8110-3AA32-1BA1	38.388,00
Çekmece 1250 ... 1600 A	Boy I	3WA8116-3AA32-1BA1	45.934,00
Çekmece 2000 A <sup>2)</sup>	Boy I	3WA8120-3AA32-1BA1	49.793,00
Çekmece 2000 A	Boy II	3WA8220-5AA32-1BA1	53.547,00
Çekmece 2500 A	Boy II	3WA8225-5AA32-1BA1	72.423,00
Çekmece 2000 ... 3200 A	Boy II	3WA8232-5AA32-1BA1	106.109,00
Çekmece 4000 A	Boy II	3WA8240-5AA31-1BA1**	121.343,00
Çekmece 4000 A	Boy III	3WA8340-5AA32-1BA1	132.450,00
Çekmece 5000 A	Boy III	3WA8350-5AA32-1BA1	171.983,00
Çekmece 6300 A	Boy III	3WA8363-5AA31-1BA1**	229.454,00
Çekmeceli şalter'e dönüştürme seti	Boy I	3WA9111-OBC11	24.532,00
Çekmeceli şalter'e dönüştürme seti	Boy II	3WA9111-OBC12	37.607,00
Çekmeceli şalter'e dönüştürme seti	Boy III	3WA9111-OBC13	48.689,00

\* Kumanda devresi soketi adedi kadar fiş, priz ayrıca sipariş edilmelidir.

\*\* Belirtilen çekmeceler dikey bağlantıya sahiptir.

<sup>1)</sup> 4 Kutuplu ve farklı bağlantılarda olan şalter çekmece aksesuarları için satış birimlerimize danışınız.

<sup>2)</sup> Boy I ve 85kA kesme kapasiteli, 630-2000A nominal akıma sahip şalterlerde ve Boy I 2000A nominal akıma sahip şalterlerde kullanılır.

#### 3WA çekmeceli şalter için konum ihbar kontağı

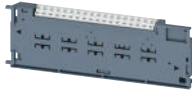

3WA9111-OAH11

PSS321 3 bağlantıda pozisyonu, 2 test pozisyonu, 1 bağlantısız pozisyon

3WA9111-OAH11 11.867,00

PSS111-COM 1 bağlantıda pozisyonu, 1 test pozisyonu, 1 bağlantısız pozisyon ve haberleşme modülü COM

3WA9111-OAH12 11.865,00

#### Önden Bara Bağlantı Parçası (sabit tip şalter için)

##### DIN 43673'e göre (çift delikli üst kısım)

Boy I, 1000 A'e kadar	(1 Adet)	3WA9111-OAL11	2.512,00
Boy I, 1250 A ile 1600 A arası	(1 Adet)	3WA9111-OAL12	3.004,00
Boy II, 2000 A'e kadar	(1 Adet)	3WA9111-OAL21	3.290,00
Boy II, 2500 A'e kadar	(1 Adet)	3WA9111-OAL22	4.134,00
Boy II, 3200 A'e kadar	(1 Adet)	3WA9111-OAL23	4.880,00
Boy III, 4000 A'e kadar	(1 Adet)	3WA9111-OAL31	9.122,00



3WA9111-OAL24

##### DIN 43673'e göre (çift delikli alt kısım)

Boy I, 1000 A'e kadar	(1 Adet)	3WA9111-OAL13	2.462,00
Boy I, 1250 A ile 1600 A arası	(1 Adet)	3WA9111-OAL14	3.004,00
Boy II, 2000 A'e kadar	(1 Adet)	3WA9111-OAL24	3.353,00
Boy II, 2500 A'e kadar	(1 Adet)	3WA9111-OAL25	4.134,00
Boy II, 3200 A'e kadar	(1 Adet)	3WA9111-OAL26	4.789,00
Boy III, 4000 A'e kadar	(1 Adet)	3WA9111-OAL32	9.122,00

#### Önden Bara Bağlantı Parçası (çekmeceli tip şalter için)

##### DIN 43673'e göre (çift delikli alt veya üst kısım)

Boy I, 1000 A'e kadar	(1 Adet)	3WA9111-OAN11	2.462,00
Boy I, 1250 A ile 1600 A arası	(1 Adet)	3WA9111-OAN12	3.078,00
Boy II, 2000 A'e kadar	(1 Adet)	3WA9111-OAN21	3.353,00
Boy II, 2500 A'e kadar	(1 Adet)	3WA9111-OAN22	4.067,00
Boy II, 3200 A'e kadar	(1 Adet)	3WA9111-OAN23	4.699,00
Boy III, 4000 A'e kadar	(1 Adet)	3WA9111-OAN31	9.122,00

# SENTRON koruma cihazları

## 3WA açık tip şalterleri aksesuarları

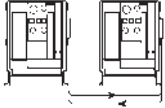

3WA9111-0BB21



3WA9111-0EM21



3WA9111-0AP03

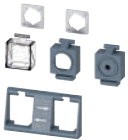

3WA9111-0BA21

### SENTRON WA AÇIK TİP OTOMATİK ŞALTERLER 6300 A'e KADAR

YENİ

Açıklamalar	Sipariş Numarası	Birim Fiyatı TL
-------------	------------------	-----------------

#### Mekanik Kilitleme Modülleri (Her şalter için bir adet gereklidir.)

Mekanik kilitleme modülü (sabit tip şalter için)	3WA9111-0BB21 <sup>1)2)</sup>	21.893,00
Mekanik kilitleme modülü (çekmeceli tip şalter için)	3WA9111-0BB22 <sup>1)2)</sup>	22.514,00
Mekanik kilitleme için ilave bowden kablosu (2 metre)	3WA9111-0BB41 <sup>2)</sup>	4.604,00
Mekanik kilitleme için ilave bowden kablosu (3 metre)	3WA9111-0BB42 <sup>2)</sup>	5.553,00
Mekanik kilitleme için ilave bowden kablosu (4.5 metre)	3WA9111-0BB43 <sup>2)</sup>	7.752,00
Boy III çekmeceli şalter için adaptör parçası	3WA9111-0BB25	2.462,00

<sup>1)</sup> 2 m bowden kablosu dahil

<sup>2)</sup> 3 şalteri birbirine kilitlemek için her şalter için birer adet ilave bowden kablosu ayrıca sipariş edilmelidir.

#### 3WA elektronik trip üniteleri için mühürlenebilir kapak

ETU300 için	3WA9111-0EM21	1.433,00
ETU600 için	3WA9111-0EM22	1.433,00

#### 3WA koruma kapağı (IP55)

Kapı oyma çerçevesi ile birlikte kullanılmaz, kapak çıkarılabilir ve her iki yandan açılabilir	3WA9111-0AP03	15.138,00
--	---------------	-----------

#### Mekanik ON/OFF Butonunu Asma Kilit ile Kilitleme Tertibatı

<sup>1)</sup> Asma kilit takmak için 2 adet şeffaf kapak <sup>(1)</sup> , tornavida ile tahrik için 6.35 mm delikli 2 adet kapak	Emniyet kilitsiz	3WA9111-0BA21	6.747,00
3SB emniyet kilidi için 2 adet taşıyıcı	CES marka kilitli	3WA9111-0BA22	10.374,00
	IKON marka kilitli	3WA9111-0BA23	11.498,00

Asma kilit müşteri tarafından temin edilmelidir.

# SENTRON koruma cihazları

## 3WA açık tip şalterleri aksesuarları



### SENTRON WA AÇIK TİP OTOMATİK ŞALTERLER 6300 A'e KADAR

YENİ

Açıklamalar	Sipariş Numarası	Birim Fiyatı TL
-------------	------------------	-----------------

#### Sipariş Ederken veya Sonradan İlave Edilebilen Aksesuarlar

##### Nötr iletkeni için harici akım transformatörü

Kaçak akım korumalı şalter veya nötr iletkeni koruması için akım transformatörü <sup>1)</sup>

Boy	Sipariş Numarası	Birim Fiyatı TL
Boy I	3WA9111-0AA21	14.310,00
Boy II	3WA9111-0AA22	18.082,00
Boy III	3WA9111-0AA23	21.499,00



Kaçak akım korumalı şalter veya nötr iletkeni koruması için akım transformatörü (Bakır Bara Bağlantı Parçasına Sahip) <sup>1)</sup>

Boy	Sipariş Numarası	Birim Fiyatı TL
Boy I	3WA9111-0AA31	17.073,00
Boy II	3WA9111-0AA32	21.714,00
Boy III	3WA9111-0AA33	25.873,00



<sup>1)</sup> 4 Kutuplu ve şalterde nötr koruması için dahili akım transformatörü standart olarak gelmektedir.

##### Nominal işletme akım modülü\*

Nominal işletme akım modülü sayesinde nominal akımı düşürme imkanı

	Nominal akım In (A)	Standart akım modülü	Birim Fiyat	Toprak kaçağı korumalı akım modülü	Birim Fiyat
Boy I ve II için	250	3WA9111-0EB02	6.587,00	3WA9111-0EX02	23.188,00
	315	3WA9111-0EB03	6.587,00	3WA9111-0EX03	23.188,00
	400	3WA9111-0EB04	6.587,00	3WA9111-0EX04	23.188,00
	500	3WA9111-0EB05	6.587,00	3WA9111-0EX05	23.188,00
	630	3WA9111-0EB06	6.587,00	3WA9111-0EX06	23.188,00
	800	3WA9111-0EB08	6.587,00	3WA9111-0EX08	23.188,00
	1000	3WA9111-0EB10	6.587,00	3WA9111-0EX10	23.188,00
Boy I, II ve III için	1250	3WA9111-0EB12	6.587,00	3WA9111-0EX12	23.188,00
	1600	3WA9111-0EB16	6.587,00	3WA9111-0EX16	23.188,00
Boy II ve III için	2000	3WA9111-0EB20	6.587,00	3WA9111-0EX20	23.188,00
	2500	3WA9111-0EB25	6.587,00	3WA9111-0EX25	23.188,00
	3200	3WA9111-0EB32	6.587,00	3WA9111-0EX32	23.188,00
Boy III için	4000	3WA9111-0EB40	6.587,00	3WA9111-0EX40	23.188,00
	5000	3WA9111-0EB50	6.587,00	3WA9111-0EX50	23.188,00
	6300	3WA9111-0EB63	6.587,00	3WA9111-0EX63	23.188,00

\* Şalter seçimi için sayfa 78-81'e bakınız.

3WA Açık tip şalterleriyle birlikte verilen modül maksimum nominal akıma tekabül etmektedir.



#### Elektronik trip ünitelerine genel bakış

Ölçüm yapılan değerler; IEC 60364-8-1 standartlarına göre yapılabilen ölçümler

Tip	Akım Ölçümü	PMF - I Enerji Verimliliği	PMF - II Temel Enerji Görüntüleme	PMF - III Gelişmiş Enerji Görüntüleme
Aktif güç	P	--	✓	✓
Reaktif güç	Q	--	✓	✓
Görünür güç	S	--	✓	✓
Aktif enerji	E <sub>a</sub>	✓	✓	✓
Reaktif enerji	E <sub>r</sub>	--	✓	✓
Görünür enerji	E <sub>ap</sub>	--	✓	✓
Frekans	f	--	✓	✓
Faz akımı	I	✓	✓	✓
Nötr akımı	I <sub>N</sub>	✓	✓	✓
Voltaj	U <sub>LL</sub> ve U <sub>LN</sub>	--	✓	✓
Güç faktörü	PF	--	✓	✓
Total harmonik bozulma distortion (akım-gerilim)	THD <sub>U</sub> ve THD <sub>I</sub>	--	--	✓



# SENTRON koruma cihazları

## 3WA açık tip şalterleri aksesuarları

### SENTRON WA AÇIK TİP ŞALTER HABERLEŞME SEÇENEKLERİ

YENİ



3WA9111-0EC11



3WA9111-0EC13

Malzeme Cinsi	Sipariş No.	Birim Fiyatı TL	Min. Sipariş Adedi
---------------	-------------	-----------------	--------------------

#### CubicleBUS Modülleri1)

IOM230 dijital giriş-çıkış modülü (2 giriş - 3 çıkış)	3WA9111-0EC11	21.919,00	1
IOM350 dijital giriş-çıkış modülü (3 giriş - 5 çıkış)	3WA9111-0EC12	26.005,00	1
ZSI200 (Zone Selective Interlocking) Selektif koruma modülü	3WA9111-0EC10	11.360,00	1

#### Donanım Eklenmesi ve Yedek Parçalar

COM190 PROFINET IO/Modbus TCP haberleşme modülü	3WA9111-0EC13	40.894,00	1
COM150 Modbus RTO haberleşme modülü	3WA9111-0EC15	40.894,00	1
ETU600 için şalter konum sensörü BSS200	3WA9111-0EC40	12.463,00	1

CubicleBUS modülleri ve ölçme fonksiyonları gibi tüm haberleşme bileşenleri, ETU600 açtırma üniteleri ile kullanılır.

Haberleşme çözümleri için SENTRON El Kitabını [callcenter.tr@siemens.com](mailto:callcenter.tr@siemens.com) adresinden talep edebilirsiniz.

#### Elektronik trip ünitelerine genel bakış

ETU300 ve ETU600 genel bakış	ETU300	ETU600
Tip		
LSI	✓	✓
LSIG	✓	✓
LSIG	--	✓
N koruma	✓	✓
Ölçüm fonksiyonu	--	✓
Geliştirilmiş koruma fonksiyonları	--	✓
CubicleBUS <sup>2</sup>	--	✓
Ekran	--	✓
DAS+ giriş ve çıkış	✓	✓
LED hata göstergesi	✓	✓
Bluetooth ve USB-C	--	✓
FW güncelleme	--	✓
İç test fonksiyonu (Trip yaptırarak/yaptırmadan)	✓	✓
Genişletilmiş test fonksiyonları	--	✓
Powerbank ile enerjilendirme	--	✓
TD400 test cihazı ile enerjilendirme	✓	--



# SENTRON Koruma Cihazları

## 3WL Açık Tip Şalterleri

### SENTRON WL 3 KUTUPLU AÇIK TİP OTOMATİK ŞALTERLER 6300 A'e KADAR

Nominal işletme kısa devre açma kapasitesi  $I_{cs}=I_{cu}$   
 Nominal işletme gerilimi AC 690 V (Seçime bağlı 1000 V)  
 Sabit ve çekmeceli tipte 3 ve 4 kutuplu olarak  
 Nominal işletme akımı 630 - 6300 A  
 3 Boy ile 5 tip kısa devre açma kapasitesinde  
 (55, 66, 80, 100 ve 150 kA)  
 440 V AC'de 1600 A'e kadar 400 mm yapı genişliğinde  
 55°C'ye kadar nominal akım ile yüklenebilme imkanı  
 Modüler yapı, Reset butonu, Kodlamalı kumanda fişi,  
 Ana kontak aşınma göstergesi,  
 Kapamaya hazır göstergesi ve kontağı standart  
 Trip ihbar kontağı (opsiyonel)

#### Seçime bağlı trip üniteleri:

ETU15B: LI Koruma  
 L:  $I_R = 0,5 \dots 1,0 \times I_n$   
 I:  $I_i = 2 \dots 8 \times I_n$

ETU25B: LSI Koruma  
 L:  $I_R = 0,4 \dots 1,0 \times I_n$   
 S:  $I_d = 1,25 \dots 12 \times I_n$ ;  $t_d = 0 \dots 400 \text{ms}$   
 I:  $I_i = \geq 20 I_n$   
 Nominal işletme akım modülü sayesinde nominal akımı düşürme  
 imkanı; açma nedenini sorma imkanı; elektronik açtırıcıyı  
 üzerinden test imkanı; faz kaybı duyarlılığı.

ETU27B: LSING Koruma (Nötr koruması için akım trafosu ayrıca sipariş edilmelidir)  
 ETU25B ile aynı, ayrıca nötr akım koruması açıp kapatılabilir ve  
 toprak kaçacağına karşı, akımların vektöryel toplamı elde edilerek  
 koruma

ETU45B: LSIN(G) Koruma (Nötr koruması için akım trafosu ayrıca sipariş edilmelidir)  
 ETU28B ile aynı, ayrıca açma sınıfı ayarlama imkanı, motor  
 çıkışları için termik hafıza; nötr koruma ayarlanabilir ve açıp  
 kapatılabilir; modüler kaçak akım koruma modülü (opsiyonel);  
 haberleşme bağlantısı için ölçme fonksiyonu plus ve harici  
 CubicleBUS modülleri ilave etme imkanı (opsiyonel); LCD  
 ekran (opsiyonel)



3WL sabit tip şalter



3WL çekmeceli tip şalter

Boy	Maksimum Nominal Akım In max (A)	Nominal Akım In (A)	kA Ics=Icu	3 kutuplu açık tip güç şalteri 4) Sipariş No	Birim Fiyatı TL
<b>Sabit montajlı tip 3 kutuplu şalterler (55 ve 66 kA, ETU15B Trip üniteli fiyat)</b>					
I	630	630	55	3WL1106-2 -- 32	113.078,00
I	800	800	55	3WL1108-2 -- 32	118.539,00
I	1000	1000	55	3WL1110-2 -- 32	122.744,00
I	1250	1250	55	3WL1112-2 -- 32	149.638,00
I	1600	1600	55	3WL1116-2 -- 32	208.843,00
I	2000	2000	55	3WL1120-2 -- 32	236.299,00
I	630	630	66	3WL1106-3 -- 32	119.873,00
I	800	800	66	3WL1108-3 -- 32	124.323,00
I	1000	1000	66	3WL1110-3 -- 32	128.690,00
I	1250	1250	66	3WL1112-3 -- 32	157.154,00
I	1600	1600	66	3WL1116-3 -- 32	219.162,00
I	2000	2000	66	3WL1120-3 -- 32	253.859,00
II	2500	2500	66	3WL1225-2 -- 32	329.542,00
II	3200	3200	66	3WL1232-2 -- 32	399.614,00
II	4000	4000	66	3WL1240-2 -- 31	477.168,00

Boy	Maksimum Nominal Akım In max (A)	Nominal Akım In (A)	kA Ics=Icu	3 kutuplu açık tip güç şalteri 4) Sipariş No	Birim Fiyatı TL
<b>Çekmeceli tip 3 kutuplu şalterler (55 ve 66 kA, ETU15B üniteli fiyat)</b>					
I	630	630	55	3WL1106-2 -- 36	135.498,00
I	800	800	55	3WL1108-2 -- 36	142.015,00
I	1000	1000	55	3WL1110-2 -- 36	146.969,00
I	1250	1250	55	3WL1112-2 -- 36	175.412,00
I	1600	1600	55	3WL1116-2 -- 36	250.579,00
I	2000	2000	55	3WL1120-2 -- 36	283.624,00
I	630	630	66	3WL1106-3 -- 36	142.435,00
I	800	800	66	3WL1108-3 -- 36	149.464,00
I	1000	1000	66	3WL1110-3 -- 36	154.540,00
I	1250	1250	66	3WL1112-3 -- 36	184.299,00
I	1600	1600	66	3WL1116-3 -- 36	263.002,00
I	2000	2000	66	3WL1120-3 -- 36	299.204,00
II	2500	2500	66	3WL1225-2 -- 36	400.189,00
II	3200	3200	66	3WL1232-2 -- 36	479.540,00
II	4000	4000	66	3WL1240-2 -- 37	573.400,00

Diğer Elektronik aşırı akım açtırıcı üniteleri tipleri (ETU) için fiyat farkları	Sipariş No ilaveleri	İlave Fiyatı
<b>Toprak kaçığı korumasız tip</b>		
ETU15B : LI Koruma fonksiyonlu <sup>2)</sup>	BB	0,00
ETU25B : LSI Koruma fonksiyonlu	CB	4.455,00
ETU45B : LSIN Koruma fonksiyonlu	EB	14.900,00
ETU45B : LSIN Koruma 4 satır LCD ekranlı	FB	24.461,25
<b>Toprak kaçığı korumasız tip<sup>3)</sup></b>		
ETU27B : LSING Koruma fonksiyonlu	DG	27.573,75
ETU45B : LSING Koruma fonksiyonlu	EG	41.880,00
ETU45B : LSING Korumalı 4 satır LCD ekranlı	FG	52.347,50
Standart sipariş numarası ilavesi (montajlı sipariş numarası ilaveleri için lütfen 92. sayfaya bakınız.) Ön kurma yayılı elle tahrik mekanik kapamalı 2NO + 2NC yardımcı kontaklı	1 A A 2	0,00

#### Dip Notlar:

- Nominal akım, nominal akım modülü tarafından belirlenmektedir. Standart olarak birlikte verilen modül maksimum nominal akıma tekabül etmektedir. Daha küçük nominal akım modülü kullanılmak istenirse sayfa 96'dan seçiniz.
- Boy III güç şalterleri ETU15B elektronik açtırma ünitesi ile sipariş edilemez.
- Kaçak akım koruması için nötr iletkeni akım transformatörü ayrıca sipariş edilemez.
- 630-3200 A arasındaki güç şalterleri standart olarak yatay bara bağlantılıdır, 4000 A boy II güç şalterleri standart olarak dikey bara bağlantılıdır. 150 kA kesme kapasiteleri için satış temsilcilerimize danışabilirsiniz.

# SENTRON koruma cihazları

## 3WL açık tip şalterleri



### SENTRON WL 3 KUTUPLU AÇIK TİP OTOMATİK ŞALTERLER 6300 A'e KADAR

Boy	Maksimum Nominal Akım In max (A)	Nominal Akım <sup>1)</sup> In(A)	kA Ics=Icu	3 kutuplu açık tip güç şalteri <sup>4)</sup> Sipariş No	Birim Fiyatı TL
-----	----------------------------------	----------------------------------	------------	---	-----------------

#### Sabit montajlı tip 3 kutuplu şalterler (80 ve 100 kA, ETU15B Trip ünitesi fiyat)

I	630	630	85	3WL1106-4--32	----	121.808,00
I	800	800	85	3WL1108-4--32	----	126.355,00
I	1000	1000	85	3WL1110-4--32	----	133.833,00
I	1250	1250	85	3WL1112-4--32	----	163.419,00
I	1600	1600	85	3WL1116-4--32	----	232.224,00
I	2000	2000	85	3WL1120-4--32	----	297.174,00
II	2500	2500	80	3WL1225-3--32	----	340.847,00
II	3200	3200	80	3WL1232-3--32	----	409.884,00
II	4000	4000	80	3WL1240-3--31	----	500.225,00
II	800	800	100	3WL1208-4--32	----	153.919,00
II	1000	1000	100	3WL1210-4--32	----	159.324,00
II	1250	1250	100	3WL1212-4--32	----	194.634,00
II	1600	1600	100	3WL1216-4--32	----	271.108,00
II	2000	2000	100	3WL1220-4--32	----	341.049,00
II	2500	2500	100	3WL1225-4--32	----	428.572,00
II	3200	3200	100	3WL1232-4--32	----	477.398,00
II	4000	4000	100	3WL1240-4--31	----	521.479,00
III	4000	4000	100	3WL1340-4--32 <sup>2)</sup>	----	537.288,00
III	5000	5000	100	3WL1350-4--32 <sup>2)</sup>	----	834.825,00
III	6300	6300	100	3WL1363-4--31 <sup>2)</sup>	----	1.099.157,00



3WL sabit tip şalter

<sup>2)</sup> Boy III güç şalterleri ETU15B elektronik açtırma ünitesi ile sipariş edilemez.

#### Çekmeceli tip 3 kutuplu şalterler (80 ve 100 kA çekmece dahil, ETU15B Trip ünitesi fiyat)

I	630	630	85	3WL1106-4--36	----	175.325,00
I	800	800	85	3WL1108-4--36	----	183.948,00
I	1000	1000	85	3WL1110-4--36	----	191.945,00
I	1250	1250	85	3WL1112-4--36	----	210.897,00
I	1600	1600	85	3WL1116-4--36	----	289.139,00
I	2000	2000	85	3WL1120-4--36	----	339.043,00
II	2500	2500	80	3WL1225-3--36	----	420.635,00
II	3200	3200	80	3WL1232-3--36	----	498.568,00
II	4000	4000	100	3WL1240-3--37	----	631.317,00
II	800	800	100	3WL1208-4--36	----	201.352,00
II	1000	1000	100	3WL1210-4--36	----	208.252,00
II	1250	1250	100	3WL1212-4--36	----	237.588,00
II	1600	1600	100	3WL1216-4--36	----	339.718,00
II	2000	2000	100	3WL1220-4--36	----	427.030,00
II	2500	2500	100	3WL1225-4--36	----	520.325,00
II	3200	3200	100	3WL1232-4--36	----	617.374,00
II	4000	4000	100	3WL1240-4--37	----	658.079,00
III	4000	4000	100	3WL1340-4--36 <sup>2)</sup>	----	676.973,00
III	5000	5000	100	3WL1350-4--36 <sup>2)</sup>	----	1.049.857,00
III	6300	6300	100	3WL1363-4--37 <sup>2)</sup>	----	1.385.877,00



3WL çekmeceli tip şalter

<sup>2)</sup> Boy III güç şalterleri ETU15B elektronik açtırma ünitesi ile sipariş edilemez.

#### Diğer Elektronik aşırı akım açtırıcı üniteleri tipleri (ETU) için fiyat farkları

	Sipariş No	İlaveleri	İlave Fiyat
<b>Toprak kaçığı korumasız tip</b>			
ETU15B : LI Koruma fonksiyonlu <sup>2)</sup>	BB		0,00
ETU25B : LSI Koruma fonksiyonlu	CB		4.455,00
ETU45B : LSIN Koruma fonksiyonlu	EB		14.900,00
ETU45B : LSIN Koruma 4 satır LCD ekranlı	FB		24.461,25
<b>Toprak kaçığı korumasız tip<sup>3)</sup></b>			
ETU27B : LSING Koruma fonksiyonlu	DG		27.573,75
ETU45B : LSING Koruma fonksiyonlu	EG		41.880,00
ETU45B : LSING Korumalı 4 satır LCD ekranlı	FG		52.347,50

Standart sipariş numarası ilavesi (montajlı) sipariş numarası ilaveleri için lütfen 92. sayfaya bakınız.)  
Ön kurma yaylı elle tahrik mekanik kapamalı 2NO + 2NC yardımcı kontaktı

1AA2

0,00

(1) (2) (3) (4) Dipnotlar için lütfen sy. 88'e bakınız.

150 kA kesme kapasiteleri için satış temsilcilerimize danışabilirsiniz.

# SENTRON koruma cihazları

## 3WL açık tip şalterleri

### SENTRON WL 4 KUTUPLU AÇIK TİP OTOMATİK ŞALTERLER 6300 A'e KADAR

Nominal işletme kısa devre açma kapasitesi  $I_{cs}=I_{cu}$   
 Nominal işletme gerilimi AC 690 V (Seçime bağlı 1000 V)  
 Sabit ve çekmeceli tipte 3 ve 4 kutuplu olarak  
 Nominal işletme akımı 630 - 6300 A  
 3 Boy ile 5 tip kısa devre açma kapasitesinde  
 (55, 66, 80, 100 ve 150 kA)  
 440 V AC'de 1600 A'e kadar 400 mm yapı genişliğinde  
 55°C'ye kadar nominal akım ile yüklenebilme imkanı  
 Modüler yapı, Reset butonu, Kodlamalı kumanda fişi,  
 Ana kontak aşınma göstergesi,  
 Kapamaya hazır göstergesi ve kontağı standart  
 Trip ihbar kontağı (opsiyonel)

#### Seçime bağlı trip üniteleri:

ETU15B: LI Koruma  
 L:  $I_R = 0,5 \dots 1,0 \times I_n$   
 I:  $I_i = 2 \dots 8 \times I_n$

ETU25B: LSI Koruma  
 L:  $I_R = 0,4 \dots 1,0 \times I_n$   
 S:  $I_d = 1,25 \dots 12 \times I_n; t_d = 0 \dots 400 \text{msn}$   
 I:  $I_i \geq 20 I_n$   
 Nominal işletme akım modülü sayesinde nominal akımı düşürme  
 imkanı; açma nedenini sorma imkanı; elektronik açtırıcıyı  
 üzerinden test imkanı; faz kaybı duyarlılığı.

ETU27B: LSING Koruma (Nötr koruması için akım trafosu ayrıca sipariş edilmelidir)  
 ETU25B ile aynı, ayrıca nötr akım koruması açıp kapatılabilir ve  
 toprak kaçağına karşı, akımların vektörel toplamı elde edilerek  
 koruma

ETU45B: LSIN(G) Koruma (Nötr koruması için akım trafosu ayrıca sipariş edilmelidir)  
 ETU28B ile aynı, ayrıca açma sınıfı ayarlama imkanı, motor  
 çıkışları için termik hafıza; nötr koruma ayarlanabilir ve açıp  
 kapatılabilir; modüler kaçak akım koruma modülü (opsiyonel);  
 haberleşme bağlantısı için ölçme fonksiyonu plus ve harici  
 CubicleBUS modülleri ilave etme imkanı (opsiyonel); LCD  
 ekran (opsiyonel)



3WL sabit tip şalter

Boy	Maksimum Nominal Akım In max (A)	Nominal Akım In (A)	kA Ics=Icu	4 kutuplu açık tip güç şalteri 4) Sipariş No	Birim Fiyatı TL
-----	----------------------------------	---------------------	------------	--	-----------------

#### Sabit montajlı tip 4 kutuplu şalterler (55 ve 66 kA, ETU15B Trip ünitesi fiyat)

I	630	630	55	3WL1106-2 -- 42	163.558,00
I	800	800	55	3WL1108-2 -- 42	171.432,00
I	1000	1000	55	3WL1110-2 -- 42	177.552,00
I	1250	1250	55	3WL1112-2 -- 42	207.192,00
I	1600	1600	55	3WL1116-2 -- 42	289.164,00
I	2000	2000	55	3WL1120-2 -- 42	327.177,00
I	630	630	66	3WL1106-3 -- 42	173.378,00
I	800	800	66	3WL1108-3 -- 42	179.822,00
I	1000	1000	66	3WL1110-3 -- 42	186.145,00
I	1250	1250	66	3WL1112-3 -- 42	217.595,00
I	1600	1600	66	3WL1116-3 -- 42	303.462,00
I	2000	2000	66	3WL1120-3 -- 42	351.485,00
II	2500	2500	66	3WL1225-2 -- 42	437.603,00
II	3200	3200	66	3WL1232-2 -- 42	530.642,00
II	4000	4000	66	3WL1240-2 -- 41	666.412,00

#### Çekmeceli tip 4 kutuplu şalterler (55 ve 66 kA, ETU15B Trip ünitesi fiyat)

I	630	630	55	3WL1106-2 -- 46	206.867,00
I	800	800	55	3WL1108-2 -- 46	216.825,00
I	1000	1000	55	3WL1110-2 -- 46	224.395,00
I	1250	1250	55	3WL1112-2 -- 46	256.333,00
I	1600	1600	55	3WL1116-2 -- 46	366.227,00
I	2000	2000	55	3WL1120-2 -- 46	414.514,00
I	630	630	66	3WL1106-3 -- 46	217.459,00
I	800	800	66	3WL1108-3 -- 46	228.194,00
I	1000	1000	66	3WL1110-3 -- 46	235.952,00
I	1250	1250	66	3WL1112-3 -- 46	269.383,00
I	1600	1600	66	3WL1116-3 -- 46	384.379,00
I	2000	2000	66	3WL1120-3 -- 46	437.283,00
II	2500	2500	66	3WL1225-2 -- 46	560.929,00
II	3200	3200	66	3WL1232-2 -- 46	672.159,00
II	4000	4000	66	3WL1240-2 -- 47	845.242,00

#### Diğer Elektronik aşırı akım açtırıcı üniteleri tipleri (ETU) için fiyat farkları

	Sipariş No	İlaveleri	İlave Fiyatı
<b>Toprak kaçağı korumasız tip</b>			
ETU15B : LI Koruma fonksiyonlu <sup>2)</sup>	BB		0,00
ETU25B : LSI Koruma fonksiyonlu	CB		4.455,00
ETU45B : LSIN Koruma fonksiyonlu	EB		14.900,00
ETU45B : LSIN Koruma 4 satır LCD ekranlı	FB		24.461,25
<b>Toprak kaçağı korumasız tip<sup>3)</sup></b>			
ETU27B : LSING Koruma fonksiyonlu	DG		27.573,75
ETU45B : LSING Koruma fonksiyonlu	EG		41.880,00
ETU45B : LSING Korumalı 4 satır LCD ekranlı	FG		52.347,50

Standart sipariş numarası ilavesi (montajlı sipariş numarası ilaveleri için lütfen 92. sayfaya bakınız.)

Ön kurma yayılı elle tahrik mekanik kapamalı 2NO + 2NC yardımcı kontaklı

1 A A 2

0,00

#### Dip Notlar:

- Nominal akım, nominal akım modülü tarafından belirlenmektedir. Standart olarak birlikte verilen modül maksimum nominal akıma tekabül etmektedir. Daha küçük nominal akım modülü kullanılmak istenirse sayfa 96'dan seçiniz.
- Boy III güç şalterleri ETU15B elektronik açtırma ünitesi ile sipariş edilemez.
- 4 Kutuplu açık tip şalterde kaçak akım koruması için nötr iletkeni akım transformatörü ayrıca sipariş edilmelidir. (bakınız sayfa 96)
- 630-3200 A arasındaki güç şalterleri standart olarak yatay bara bağlantılıdır, 4000 A boy II güç şalterleri standart olarak dikey bara bağlantılıdır. 150 kA kesme kapasiteleri için satış temsilcilerimize danışabilirsiniz.

# SENTRON koruma cihazları

## 3WL açık tip şalterleri

### SENTRON WL 4 KUTUPLU AÇIK TİP OTOMATİK ŞALTERLER 6300 A'e KADAR



3WL sabit tip şalter

Boy	Maksimum Nominal Akım In max (A)	Nominal Akım In (A) <sup>1)</sup>	kA Ics=Icu	4 kutuplu açık tip güç şalteri <sup>4)</sup> Sipariş No	Birim Fiyatı TL
-----	----------------------------------	-----------------------------------	------------	---	-----------------

#### Sabit montajlı tip 4 kutuplu şalterler (80 ve 100 kA, ETU15B Trip ünitesi fiyat)

I	630	630	85	3WL1106-4 -- 42	----	176.188,00
I	800	800	85	3WL1108-4 -- 42	----	182.749,00
I	1000	1000	85	3WL1110-4 -- 42	----	193.565,00
I	1250	1250	85	3WL1112-4 -- 42	----	226.264,00
I	1600	1600	85	3WL1116-4 -- 42	----	321.532,00
I	2000	2000	85	3WL1120-4 -- 42	----	411.487,00
II	2500	2500	80	3WL1225-3 -- 42	----	452.609,00
II	3200	3200	80	3WL1232-3 -- 42	----	544.267,00
II	4000	4000	100	3WL1240-3 -- 41	----	698.580,00
II	800	800	100	3WL1208-4 -- 42	----	222.634,00
II	1000	1000	100	3WL1210-4 -- 42	----	230.463,00
II	1250	1250	100	3WL1212-4 -- 42	----	269.483,00
II	1600	1600	100	3WL1216-4 -- 42	----	343.617,00
II	2000	2000	100	3WL1220-4 -- 42	----	432.265,00
II	2500	2500	100	3WL1225-4 -- 42	----	520.918,00
II	3200	3200	100	3WL1232-4 -- 42	----	633.928,00
II	4000	4000	100	3WL1240-4 -- 41	----	693.310,00
III	4000	4000	100	3WL1340-4 -- 42 <sup>2)</sup>	----	716.453,00
III	5000	5000	100	3WL1350-4 -- 42 <sup>2)</sup>	----	1.112.018,00
III	6300	6300	100	3WL1363-4 -- 41 <sup>2)</sup>	----	1.463.447,00

<sup>2)</sup> Boy III güç şalterleri ETU15B elektronik açtırma ünitesi ile sipariş edilemez.

#### Çekmeceli tip 4 kutuplu şalterler (80 ve 100 kA çekmece dahil, ETU15B Trip ünitesi fiyat)

I	630	630	85	3WL1106-4 -- 46	----	245.750,00
I	800	800	85	3WL1108-4 -- 46	----	257.859,00
I	1000	1000	85	3WL1110-4 -- 46	----	269.035,00
I	1250	1250	85	3WL1112-4 -- 46	----	295.595,00
I	1600	1600	85	3WL1116-4 -- 46	----	405.259,00
I	2000	2000	85	3WL1120-4 -- 46	----	468.949,00
II	2500	2500	80	3WL1225-3 -- 46	----	589.582,00
II	3200	3200	80	3WL1232-3 -- 46	----	698.810,00
II	4000	4000	80	3WL1240-3 -- 47	----	884.874,00
II	800	800	100	3WL1208-4 -- 46	----	282.224,00
II	1000	1000	100	3WL1210-4 -- 46	----	291.878,00
II	1250	1250	100	3WL1212-4 -- 46	----	333.010,00
II	1600	1600	100	3WL1216-4 -- 46	----	444.174,00
II	2000	2000	100	3WL1220-4 -- 46	----	561.708,00
II	2500	2500	100	3WL1225-4 -- 46	----	684.425,00
II	3200	3200	100	3WL1232-4 -- 46	----	865.345,00
II	4000	4000	100	3WL1240-4 -- 47	----	900.248,00
III	4000	4000	100	3WL1340-4 -- 46 <sup>2)</sup>	----	928.472,00
III	5000	5000	100	3WL1350-4 -- 46 <sup>2)</sup>	----	1.438.557,00
III	6300	6300	100	3WL1363-4 -- 47 <sup>2)</sup>	----	1.898.263,00

<sup>2)</sup> Boy III güç şalterleri ETU15B elektronik açtırma ünitesi ile sipariş edilemez.



3WL çekmeceli tip şalter

#### Diğer Elektronik aşırı akım açtırıcı üniteleri tipleri (ETU) için fiyat farkları

##### Toprak kaçışı korumasız tip

ETU15B : LI Koruma fonksiyonlu <sup>2)</sup>	BB	0,00
ETU25B : LSI Koruma fonksiyonlu	CB	4.455,00
ETU45B : LSIN Koruma fonksiyonlu	EB	14.900,00
ETU45B : LSIN Koruma 4 satır LCD ekranlı	FB	24.461,25

##### Toprak kaçışı korumasız tip<sup>3)</sup>

ETU27B : LSING Koruma fonksiyonlu	DG	27.573,75
ETU45B : LSING Koruma fonksiyonlu	EG	41.880,00
ETU45B : LSING Korumalı 4 satır LCD ekranlı	FG	52.347,50

Standart sipariş numarası ilavesi (montajlı sipariş numarası ilaveleri için lütfen 92. sayfaya bakınız.)  
Ön kurma yayılı elle tahrik mekanik kapamalı 2N0 + 2NC yardımcı kontaklı

1 A A 2 0,00

(1) (2) (3) (4) Dipnotlar için lütfen sy. 88'e bakınız.

150 kA kesme kapasiteleri için satış temsilcilerimize danışabilirsiniz.



# SENTRON koruma cihazları

## 3WL açık tip şalterleri aksesuarları

### SENTRON WL AÇIK TİP OTOMATİK ŞALTERLER 6300 A'e KADAR

#### Sabit ve Çekmeceli Tip Sipariş No. ilaveleri

Şalter kodunun ilk 12 basamağını Sayfa 88-91'den seçiniz		Sipariş No. İlavesi 3WL 1... - ..... □ □ □ □	Birim Fiyatı TL <sup>(1,2)</sup>
Tahrik	Ön kurma yaylı elle tahrik Mekanik kapamalı	1	0,00
	Ön kurma yaylı elle tahrik (Mekanik ve elekt. kapama)	2	7.483,00
		3	7.483,00
	Motor tahrikli (Mekanik ve elekt. kapama) Motor - kapama bodini	4	46.234,00
		5	46.234,00
		6	46.234,00
1. Yard. Röle	Açtırma Rölesi "f" F1 sürekli enerji altında tutulabilme özelliği sayesinde, şalter kapamaya karşı kilitlenebilir	A	0,00
	24V DC	B	7.483,00
		C	7.483,00
		D	7.483,00
		E	7.483,00
		F	7.483,00
		G	7.483,00
2. Yard. Röle	Açtırma Rölesi "f" F2 sürekli enerji altında tutulabilme özelliği sayesinde, şalter kapamaya karşı kilitlenebilir	yok	0,00
		24V DC	7.483,00
		30V DC	7.483,00
		48V DC	7.483,00
		60V DC	7.483,00
		110V AC/110V DC	7.483,00
		230V AC/220V DC	7.483,00
	Düşük Gerilim Rölesi "r" F3 0 ya da 200 ms gecikmeye ayarlanabilir	24V DC	11.068,00
		30V DC	11.068,00
		48V DC	11.068,00
		60V DC	11.068,00
		110-127V AC/110-125V DC	11.068,00
		208-240V AC/220-250V DC	11.068,00
	Gecikmeli Düşük Gerilim Rölesi "r" F4 0,2 sn-3.2 sn gecikmeye ayarlanabilir	380-415V AC	11.068,00
		48V DC	21.385,00
		110-127V AC/110-125V DC	21.385,00
		208-240V AC/220-250V DC	21.385,00
		380-415V AC	21.385,00
		48V DC	21.385,00
Yard. Kontaktlar	1. Yardımcı kontak bloğu	2	0,00
	2. Yardımcı kontak bloğu	4	8.955,00
		7	8.955,00
	6NO + 2 NC	8	8.955,00
	5NO + 3 NC	8	8.955,00



Motor Tahrik Mekanizması



Açtırma Rölesi



Düşük Gerilim Bobini

<sup>1)</sup> İstenen aksesuarların fiyatları standart şalter fiyatına (S.88-91) ilave edilmelidir.

<sup>2)</sup> Çekmeceli şalterlerde kumanda fişi adedi kadar çekmeceli şalter için kumanda devresi prizi fiyatı (3WL9111-OAB08-0AA0) fiyata ilave edilmelidir. Gerekli kumanda devresi prizi adedi için bkz. Sayfa 202.

#### Sipariş Ederken veya Sonradan İlave Edilebilen Aksesuarlar

Açıklamalar	Eski Sipariş Numarası <sup>3)</sup>	Sipariş Numarası	Birim Fiyatı TL	
Motor Mekanizması (kumanda fişi, prizi ve kapama bobini hariç)	208-240V AC/220-250V DC	3WL9111-0AF04-0AA0**	3WA9111-0AF06**	33.627,00
	110-127V AC/110-125V DC	3WL9111-0AF03-0AA0**	3WA9111-0AF05**	33.627,00
Kapama veya Açtırma Bobini	230V AC/220V DC	3WL9111-0AD06-0AA0*	3WA9111-0AD06*	7.483,00
	110V AC/110V DC	3WL9111-0AD05-0AA0*	3WA9111-0AD05*	7.483,00
Düşük Gerilim Bobini Ani/0,2sn gecikmeli tip	208-240V AC/220-250V DC	3WL9111-0AE05-0AA0**	3WA9111-0AE06**	11.068,00
	380-415V AC	3WL9111-0AE06-0AA0**	3WA9111-0AE07**	11.068,00
Düşük Gerilim Bobini 0,2sn-3.2sn gecikmeli tip	208-240V AC/220-250V DC	3WL9111-0AE13-0AA0**	3WA9111-0AE16**	21.385,00
	380-415V AC	3WL9111-0AE14-0AA0**	3WA9111-0AE17**	21.385,00
Elektrik ON Butonu		3WL9111-0AJ02-0AA0***	3.554,00	
İlave Yardımcı Kontak (2NO+2NC)		3WL9111-0AG01-0AA0**	8.955,00	
Sabit ve çekmeceli şalter için kumanda devresi priz (X5, X7, X8)	3WL9111-0AB01-0AA0	3WA9111-0AB01	2.622,00	
Sabit ve çekmeceli şalter için kumanda devresi fişi (X5, X7, X8)	3WL9111-0AB03-0AA0	3WA9111-0AB03	2.563,00	
Sabit tip şalterin kumanda devresi fişi için kodlama (X5, X7, X8)	3WL9111-0AB07-0AA0	3WA9111-0AB07	2.339,00	
Çekmeceli şalter için kumanda devresi ara soketi	3WL9111-0AB08-0AA0	3WA9111-0AB08	2.914,00	
Çekmeceli şalter için kumanda fişi ve ara soketi tek parça olarak		3WL9111-0AB18-0AA0	5.089,00	
Kapamaya hazır kontak		3WL9111-0AH01-0AA0*	4.763,00	
Tripp ihbar kontak		3WL9111-0AH14-0AA0***	3.019,00	
Yay kurulu kontak		3WL9111-0AH08-0AA0***	3.532,00	
Açma kapama sayıcısı		3WL9111-0AH07-0AA0	9.665,00	
Kapı oyma çerçevesi		3WL9111-0AP01-0AA0	6.403,00	

\* X6 kumanda devresi fişi ve prizi şalterde standart olarak mevcuttur. F1 açtırma bobini, Y1 kapama bobini ve S20 kapamaya hazır kontak için ilave kumanda devresi fişi ve prizi sipariş edilmesine gerek yoktur. (Bknz. şalter bağlantı şeması: sayfa 203).

\*\* Motor, F3 düşük gerilim bobini, F2 açtırma bobini ve ilave yardımcı kontak için X5 kumanda devresi fişi ve prizi ayrıca sipariş edilmelidir.

\*\*\* S24 tripp ihbar kontak, S10 elektrikli on butonu ve S21 yay kurulu kontak için X7 kumanda devresi fişi ve prizi gerekmektedir.

3) Eski sipariş numaraları ile tanımlanan ürünler yeni ürünlerle birebir aynı bağlantı yapısına sahiptir. Fabrikaya siparişler yeni kodlar ile yapılacaktır.



# SENTRON koruma cihazları

## 3WL açık tip şalterleri aksesuarları



### SENTRON WL AÇIK TİP OTOMATİK ŞALTERLER 6300 A'e KADAR

#### Sabit ve Çekmeceli Tip Şalterler için Z Opsiyonları

Şalter sipariş tam kodu sonuna "-Z" eklendikten sonra ilgili kısa kodlar sıralanmalıdır.

Açıklamalar	Kısa Kod	"-Z" 'li sipariş kodları 1 2 3 4 5 6 7 8 9 10 11 12 13 14 15 16 3WL . . . . . - Z ve ilave kısa kod(lar) □□□+ . . . + . . . "opsiyonları bildiren işaret" - Z	İlave Fiyat TL
5 Basamaklı açma kapama sayıcısı <sup>1)</sup>	C 0 1	□□□	9.665,00
Elektriki ON butonu <sup>2)</sup> Sadece kapama bobinli şalterle mümkündür	C 1 1	□□□	3.554,00
Kapamaya hazır kontak (S20) 1 NO kontak	C 2 2	□□□	4.763,00
Trip ihbar kontağı <sup>2)</sup> 1 enversör kontak	K 0 7	□□□	6.647,00
(BSS = Breaker Status Sensor) Şalter Veri Sensörü*	F 0 1	□□□	19.415,00
PROFIBUS Haberleşme bağlantısı + BSS modülü <sup>3)</sup> *	F 0 2	□□□	58.382,00
Ölçme fonksiyonlu Plus* (PROFIBUS Haberleşme bağlantısı hariç <sup>4)</sup> )	F 0 5	□□□	67.005,00
Modbus RTU Haberleşme bağlantısı + BSS modülü*	F 1 2	□□□	67.025,00
PROFINET IO/ Modbus TCP Haberleşme bağlantısı + BSS modülü *	F 3 5	□□□	67.142,00
Kapı oyma çerçevesi	T 4 0	□□□	6.403,00
<b>Karşılıklı mekanik kilitleme modülü (2 m bowden kablolu kilitleme modülü)</b>			
Sabit tip şalter	S 5 5	□□□	21.893,00
Çekmece dahil çekmeceli şalter için	R 5 5	□□□	22.514,00
şalter çekmecesi için	R 5 6	□□□	17.362,00
Çekmece hariç çekmeceli şalter için	R 5 7	□□□	3.104,00
Çekmeceli şalter için konum ihbar kontağı	R 1 5	□□□	6.747,00
Çekmeceli şalter için kızak perdesi (Shutter) asma kilit takılabilir	R 2 1	□□□	Boy I 12.213,00 Boy II 14.569,00 Boy III 23.497,00
EMV-Filtresi Doğru akım darbe gürültülerinin sönümlenmesi için filtre (örn. frekans doğrultucuları içeren IT-Şebekelerinde oluşan gürültüler).	F 3 1	□□□	32.423,00
Yay kuruldu kontağı <sup>2)</sup> 1 NO kontak	C 2 0	□□□	3.532,00
4 kutuplu şalter için dahili nötr akım trafosu	F 2 3	□□□	Boy I 14.310,00 Boy II 18.082,00 Boy III 21.499,00

<sup>1)</sup> Sadece motor tahrik mekanizmalı şalterlerde mümkündür.

<sup>2)</sup> Haberleşmeli şalterler ile kullanımı mümkün değildir.

<sup>3)</sup> Şalter çekmecesi ve çekmeceli şalterin ayrı ayrı sipariş edilmesi durumunda Z-F02 opsiyonunun sadece çekmeceli şalterde bildirilmesi gerekir. sadece çekmeceli şalterde bildirilmesi gerekir.

<sup>4)</sup> Ölçme fonksiyonu PLUS'ın bağlantısı için hariç gerilim transformatörlerine ihtiyaç vardır.

\* ETU45B özellikli açık tip şalterlerde kullanılabilir.

# SENTRON koruma cihazları

## 3WL açık tip şalterleri aksesuarları



### SENTRON WL AÇIK TİP OTOMATİK ŞALTERLER 6300 A'e KADAR

Açıklamalar	Sipariş Numarası	Birim Fiyatı TL
-------------	------------------	-----------------

#### Sipariş Ederken veya Sonradan İlave Edilebilen Aksesuarlar\*

#### 3 Kutuplu 3WL açık tip şalter için çekmece ve çekmeceli şalter dönüştürme seti <sup>1)</sup>

Çekmece 1000 A	Boy I	3WL9211-1AC00-0AA1	47.984,00
Çekmece 1600 A	Boy I	3WL9211-2AC00-0AA1	57.418,00
Çekmece 2000 A <sup>2)</sup>	Boy I	3WL9211-3AC00-0AA1	62.242,00
Çekmece 2000 A	Boy II	3WL9212-3AC00-0AA1	66.934,00
Çekmece 2500 A	Boy II	3WL9212-4AC00-0AA1	85.203,00
Çekmece 3200 A	Boy II	3WL9212-5AC00-0AA1	132.635,00
Çekmece 4000 A	Boy II	3WL9212-6AD00-0AA1	151.679,00
Çekmece 4000 A	Boy III	3WL9213-6AC00-0AA1	165.563,00
Çekmece 5000 A	Boy III	3WL9213-7AC00-0AA1	214.978,00
Çekmece 6300 A	Boy III	3WL9213-8AD00-0AA1	269.947,00
Çekmeceli şalter'e dönüştürme seti	Boy I	3WL9111-0BC11-0AA0	16.919,00
Çekmeceli şalter'e dönüştürme seti	Boy II	3WL9111-0BC12-0AA0	22.385,00
Çekmeceli şalter'e dönüştürme seti	Boy III	3WL9111-0BC13-0AA0	33.579,00

\* Kumanda devresi soketi adedi kadar 3WL9111-0AB08-0AA0 veya 3WL9111-0AB18-0AA0 ayrıca sipariş edilmektedir.

1) 4 Kutuplu şalter çekmece aksesuarları için satış birimlerimize danışınız.

2) Boy I ve 85kA kesme kapasiteli, 630-2000A nominal akıma sahip şalterlerde ve Boy I 2000A nominal akıma sahip şalterlerde kullanılır.

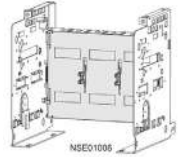

3WL9111-0AP0-0AA0

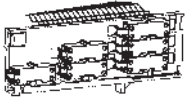

3WL9111-0AH12-0AA0

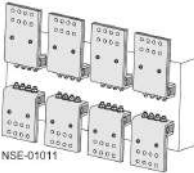

3WL9111-0AP0-0AA0

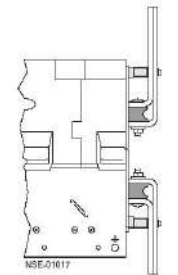

3WL9111-0AN41-0AA0

#### 3WL çekmeceli şalter için konum ihbar kontağı

1. Blok (3 mikro şalter)	3WL9111-0AH11-0AA0	6.747,00
2. Blok (6 mikro şalter)	3WL9111-0AH12-0AA0	11.634,00

#### 3WL çekmeceli şalter için kızak perdesi (Shutter), asma kilit takılabilir.

#### 3 kutuplu şalter için

Boy I	3WL9111-0AP04-0AA0	12.213,00
Boy II	3WL9111-0AP06-0AA0	14.569,00
Boy III	3WL9111-0AP07-0AA0	23.497,00

#### Önden Bara Bağlantı Parçası (sabit tip şalter için)

#### DIN 43673'e göre (çift delikli üst kısım)

Boy I, 1000 A'e kadar	(1 Adet)	3WL9111-0AL07-0AA0	2.462,00
Boy I, 1250 A ile 1600 A arası	(1 Adet)	3WL9111-0AL08-0AA0	2.462,00
Boy II, 2000 A'e kadar	(1 Adet)	3WL9111-0AL11-0AA0	3.104,00
Boy II, 2500 A'e kadar	(1 Adet)	3WL9111-0AL12-0AA0	3.389,00
Boy II, 3200 A'e kadar	(1 Adet)	3WL9111-0AL13-0AA0	4.519,00
Boy III, 4000 A'e kadar	(1 Adet)	3WL9111-0AL14-0AA0	9.122,00

#### DIN 43673'e göre (çift delikli alt kısım)

Boy I, 1000 A'e kadar	(1 Adet)	3WL9111-0AL57-0AA0	2.462,00
Boy I, 1250 A ile 1600 A arası	(1 Adet)	3WL9111-0AL58-0AA0	2.462,00
Boy II, 2000 A'e kadar	(1 Adet)	3WL9111-0AL61-0AA0	3.104,00
Boy II, 2500 A'e kadar	(1 Adet)	3WL9111-0AL62-0AA0	3.389,00
Boy II, 3200 A'e kadar	(1 Adet)	3WL9111-0AL63-0AA0	4.519,00
Boy III, 4000 A'e kadar	(1 Adet)	3WL9111-0AL64-0AA0	9.122,00

#### Önden Bara Bağlantı Parçası (çekmeceli tip şalter için)

#### DIN 43673'e göre (çift delikli alt veya üst kısım)

Boy I, 1000 A'e kadar	(1 Adet)	3WL9111-0AN07-0AA0	2.462,00
Boy I, 1250 A ile 1600 A arası	(1 Adet)	3WL9111-0AN08-0AA0	2.462,00
Boy II, 2000 A'e kadar	(1 Adet)	3WL9111-0AN11-0AA0	3.104,00
Boy II, 2500 A'e kadar	(1 Adet)	3WL9111-0AN12-0AA0	3.389,00
Boy II, 3200 A'e kadar	(1 Adet)	3WL9111-0AN13-0AA0	4.519,00
Boy III, 4000 A'e kadar	(1 Adet)	3WL9111-0AN14-0AA0	9.122,00

# SENTRON koruma cihazları

## 3WL açık tip şalterleri aksesuarları

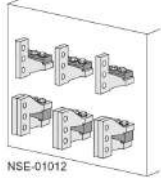

Düşey Bara Bağlantı Parçaları

### SENTRON WL AÇIK TİP OTOMATİK ŞALTERLER 6300 A'e KADAR

Açıklamalar	Sipariş Numarası	Birim Fiyatı TL
-------------	------------------	-----------------

#### Sipariş Ederken veya Sonradan İlave Edilebilen Aksesuarlar

##### Önden Bara Bağlantısı Parçası için Destek Parçası (çekmeceli tip şalter için)

3 kutuplu şalter için

Boy I	(1 takım = 3 Adet)	3WL9111-0AN41-0AA0	6.319,00
Boy II	(1 takım = 3 Adet)	3WL9111-0AN42-0AA0	8.703,00
Boy III	(1 takım = 3 Adet)	3WL9111-0AN43-0AA0	11.202,00

##### Düşey Bara Bağlantı Parçası

Boy I	(1 Adet)	3WL9111-0AM01-0AA0	1.917,00
Boy II	(1 Adet)	3WL9111-0AM02-0AA0	4.254,00
Boy III	(1 Adet)	3WL9111-0AM03-0AA0	9.442,00

- 1) Boy I düşey bara bağlantısından kısa devre kesme kapasitesi 55 ve 66kA olan 1000A'e kadar olan şalterler için 1 adet 3WL9111-0AM01-0AA0, 2000A'e kadar şalterlerde veya kısa devre kesme kapasitesi 85kA olan şalterlerde 2 adet düşey bara bağlantı elemanı 3WL9111-0AM01-0AA0 gereklidir.
- 2) Boy II Düşey bara bağlantısından 2500 A'e kadar 1 adet, 2500 ile 3200 A arasında 2 adet 3WL9111-0AA0 gereklidir.

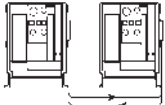

3WL9111-0BB21-0AA0

##### Mekanik Kilitleme Modülleri (Her şalter için bir adet gereklidir.)

Mekanik kilitleme modülü (sabit tip şalter için)	3WL9111-0BB21-0AA0 <sup>1)2)</sup>	21.893,00
Mekanik kilitleme modülü (çekmeceli tip şalter için)	3WL9111-0BB24-0AA0 <sup>1)2)</sup>	22.514,00
Mekanik kilitleme için ilave bowden kablosu (2 metre)	3WL9111-0BB45-0AA0 <sup>2)</sup>	4.427,00
Mekanik kilitleme için ilave bowden kablosu (3 metre)	3WL9111-0BB46-0AA0 <sup>2)</sup>	5.339,00
Mekanik kilitleme için ilave bowden kablosu (4.5 metre)	3WL9111-0BB47-0AA0 <sup>2)</sup>	7.454,00
Boy III çekmeceli şalter için adaptör parçası	3WL9111-0BB30-0AA0	2.462,00

<sup>1)</sup> 2 m bowden kablosu dahil

<sup>2)</sup> 3 şalteri birbirine kilitlemek için her şalter için birer adet ilave bowden kablosu ayrıca sipariş edilmelidir.



3WL9111-0AT45-0AA0

##### 3WL elektronik trip üniteleri için mühürlenebilir kapak

ETU15B, ETU25B, ETU27B ve ETU 45 için	3WL9111-0AT45-0AA0	1.433,00
---------------------------------------	--------------------	----------

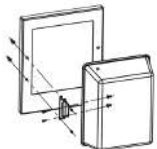

3WL9111-0AP02-0AA0

##### 3WL koruma kapağı (IP55)

Kapı oyma çerçevesi ile birlikte kullanılmaz, kapak çıkarılabilir ve her iki yandan açılabilir	3WL9111-0AP02-0AA0	15.138,00
--	--------------------	-----------

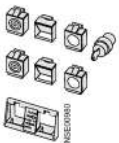

3WL9111-0BA21.-0AA0

##### Mekanik ON/OFF Butonunu Asma Kilit ile Kilitleme Tertibatı

<sup>1)</sup> Asma kilit takmak için 2 adet şeffaf kapak <sup>(1)</sup> , tornavida ile tahrik için 6.35 mm delikli 2 adet kapak	Emniyet kilitsiz	3WL9111-0BA21-0AA0	6.747,00
	CES marka kilitle	3WL9111-0BA22-0AA0	10.374,00
3SB emniyet kilidi için 2 adet taşıyıcı	IKON marka kilitle	3WL9111-0BA24-0AA0	11.498,00

Asma kilit müşteri tarafından temin edilmelidir.

# SENTRON koruma cihazları

## 3WL açık tip şalterleri aksesuarları



### SENTRON WL AÇIK TİP OTOMATİK ŞALTERLER 6300 A'e KADAR

Açıklamalar	Sipariş Numarası	Birim Fiyatı TL
-------------	------------------	-----------------

#### Sipariş Ederken veya Sonradan İlave Edilebilen Aksesuarlar

#### Kaçak akım korumalı şalter veya nötr iletkeni koruması için akım transformatörü

Boy I	3WL9111-0AA21-0AA0	14.310,00
Boy II	3WL9111-0AA22-0AA0	18.082,00
Boy III	3WL9111-0AA23-0AA0	21.499,00

#### Kaçak akım korumalı şalter veya nötr iletkeni koruması için akım transformatörü (Bakır Bara Bağlantı Parçasına Sahip)

Boy I	3WL9111-0AA31-0AA0	17.073,00
Boy II	3WL9111-0AA32-0AA0	21.714,00
Boy III	3WL9111-0AA33-0AA0	25.873,00

#### Nominal işletme akım modülü\*

#### Nominal işletme akım modülü sayesinde nominal akımı düşürme imkanı

	Nominal akım In (A)		
Boy I ve II için	250	3WL9111-0AA51-0AA0	9.409,00
	315	3WL9111-0AA52-0AA0	9.409,00
	400	3WL9111-0AA53-0AA0	9.409,00
	500	3WL9111-0AA54-0AA0	9.409,00
	630	3WL9111-0AA55-0AA0	9.409,00
	800	3WL9111-0AA56-0AA0	9.409,00
Boy I, II ve III için	1000	3WL9111-0AA57-0AA0	9.409,00
	1250	3WL9111-0AA58-0AA0	9.409,00
	1600	3WL9111-0AA61-0AA0	9.409,00
Boy II ve III için	2000	3WL9111-0AA62-0AA0	9.409,00
	2500	3WL9111-0AA63-0AA0	9.409,00
	3200	3WL9111-0AA64-0AA0	9.409,00
	4000	3WL9111-0AA65-0AA0	9.409,00
Boy III için	5000	3WL9111-0AA66-0AA0	9.409,00
	6300	3WL9111-0AA67-0AA0	9.409,00

\* ETU 25 ve üzeri şalterlerde kullanılabilir. Şalter seçimi için sayfa 88-91'e bakınız.

3 WL Güç şalterleriyle birlikte verilen modül maksimum nominal akıma tekabül etmektedir.

#### Aşırı akım açtırıcı tiplerine genel bakış

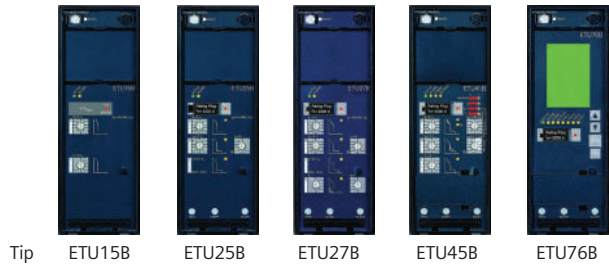
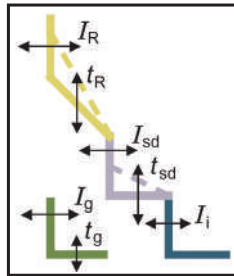

Tip	ETU15B	ETU25B	ETU27B	ETU45B	ETU76B
Aşırı akım koruması	(L) ✓	✓	✓	✓	✓
Kısa süre gecikmeli kısa devre koruması	(S) --	✓	✓	✓	✓
Ani gecikmesiz kısa devre açtırıcısı	(I) ✓	✓	✓	✓	✓
Nötr iletkeni koruması	(N) --	--	✓	✓	✓
Toprak kaçığı koruması	(G) --	--	✓	□	□
ZSS	--	--	--	□	□
LCD (göstergeli) 4 satırlı	--	--	--	□	□
LCD grafik ekranı	--	--	--	--	--
Profibus DP üzerinden haberleşme	--	--	--	--	✓
Ölçme fonksiyonları	--	--	--	□	□
Parametre dizisi switch ile değiştirilebilir	--	--	--	□	□
Parametreler serbestçe programlanabilir	--	--	--	--	✓
	--	--	--	--	✓

✓ Standart  
-- Mevcut değil  
□ Opsiyonel

# SENTRON koruma cihazları

## 3WL açık tip şalterleri aksesuarları



### SENTRON WL AÇIK TİP ŞALTER HABERLEŞME SEÇENEKLERİ

Malzeme Cinsi	Sipariş No.	Birim Fiyatı TL	Min. Sipariş Adedi
---------------	-------------	-----------------	--------------------

#### CubicleBUS Modülleri<sup>1)</sup>

Döner kodlama anahtarlı dijital çıkış modülü, röle çıkışlı	3WL9111-0AT26-0AA0	16.237,00	1
Dijital çıkış modülü, ayarlabilen, röle çıkışlı	3WL9111-0AT20-0AA0	19.264,00	1
Dijital giriş modülü	3WL9111-0AT27-0AA0	16.565,00	1
Analog çıkış modülü	3WL9111-0AT23-0AA0	16.565,00	1
ZSI (Zone Selective Interlocking) Selektif koruma modülü	3WL9111-0AT21-0AA0	11.360,00	1



3WL9 111-0AT23-0AA0

#### Parametreleme Kumanda ve İzleme Cihazları

BDA Plus 3WL Şalter Bağlantı Kablosu	3WL9111-0BC21-0AA0	1.880,00	1
--------------------------------------	--------------------	----------	---

BDA Plus'u devre kesici SENTRON WL şalterinin x8 konnektörüne bağlayan bağlantı kablosudur. COM 15 veya harici CubicleBus modülleri kullanılmadığında gereklidir, uzunluğu 2 m'dir.

#### Haberleşme Aksesuarı

CubicleBUS Modülleri için kullanıma hazır bağlantı kabloları

COM 15'li SENTRON WL bağlantısı için 0,2 m	3WL9111-0BC04-0AA0	597,00	1
COM 15'li SENTRON WL bağlantısı için 1 m	3WL9111-0BC02-0AA0	654,00	1
COM 15'li SENTRON WL bağlantısı için 2 m	3WL9111-0BC03-0AA0	768,00	1
COM 15'siz SENTRON WL bağlantısı için 2 m	3WL9111-0BC05-0AA0	840,00	1



3WL9 111-0AT15-0AA0

Haberleşme çözümleri için SENTRON El Kitabını [callcenter.tr@siemens.com](mailto:callcenter.tr@siemens.com) adresinden talep edebilirsiniz.

#### Gerilim Transformatörü

3-kutuplu Plus ölçme fonksiyonlu SENTRON WL için	380-690 V / 100 V, CLASS 0.5	3WL9111-0BB68-0AA0	20.545,00	1
--	------------------------------	--------------------	-----------	---

#### Donanım Eklenmesi ve Yedek Parçalar

Profibus iletişim yenileme kiti; COM 15, BSS ve ETU45B ve ETU76B açma birimleri ile birlikte SENTRON güç şalteri kablolarını içerir.	3WL9111-0AT12-0AA0	63.024,00	1
--	--------------------	-----------	---

COM 15 Profibus Modülü	3WL9111-0AT15-0AA0	43.642,00	1
Şalter Durum Sensörü (BSS)	3WL9111-0AT16-0AA0	19.415,00	1
Gerilim Transformatörsüz Plus Ölçme Fonksiyonu2	3WL9111-0AT04-0AA0	67.005,00	1

CubicleBUS modülleri ve ölçme fonksiyonları gibi tüm haberleşme bileşenleri, ETU45B, ETU55B ve ETU76B açtırma üniteleri ile kullanılır.

- 1) Her CubicleBUS modülü, bu modülleri birbirine bağlayan 0,2 m'lik kabloyla birlikte teslim edilmektedir. Güç şalterine bağlantı için daha uzun bir kablo gereklidir.
- 2) \* Gerilim transformatörü ayrıca sipariş edilmelidir.



3WL9 111-0AT16-0AA0

# SENTRON koruma cihazları

## 3WT açık tip şalterleri

### SENTRON 3WT SERİSİ AÇIK TİP OTOMATİK ŞALTERLER 4000 A'e KADAR



ETU 35WT

Nominal işletme kısa devre açma kapasitesi  $I_{cs}=I_{cu}$   
 Nominal işletme gerilimi AC 500 V (Seçime bağlı 690 V)  
 Nominal işletme akımı 400 - 4000 A  
 2 Boy ile AC 500 V'da 66kA kısa devre açma kapasitesine kadar  
 50 C'ye kadar nominal akım ile yüklenebilme imkanı  
 LCD göstergeli trip ünitesi ve LSI koruma standart  
 Trip ihbar kontağı standart  
 Kapamaya hazır göstergesi ve kontağı standart  
 2NO + 2NC kontak standart  
 Kapı oyma çerçevesi standart

#### ETU35WT Elektronik Trip Ünitesi:

LSI koruma  
 L:  $IR = 0,4 \dots 1,0 \times I_n$   
 S:  $I_d = 1,25 \dots 12 \times I_n$ ;  $t_d = 0 \dots 400$  msn  
 I :  $I_i = 5 \dots 20 I_n$ , maks. 50kA  
 Termik hafıza on/off yapılabilir  
 Faz kaybı duyarlılığı  $t_{sd} = 20$  msn (M) ayarlanabilir  
 Akım değerini gösteren arkadan ışıklı LCD göstergesi  
 Açma nedenini sorgulama ve kendi kendini test imkanı  
 LSING (Toprak Koruması ve Nötr Koruması) için satış birimlerimize danışınız.

#### 3 kutuplu

Boy	Nominal Akım $I_n$ (A)	kA $I_{cs}=I_{cu}$	Sabit tip 3 kutuplu açık tip güç şalteri 1) Sipariş No	Birim Fiyatı TL
-----	------------------------	--------------------	--	-----------------

#### Sabit montajlı tip 3 kutuplu şalterler (55 ve 66 kA)

I	800	55	3WT8080-5AA00-0AA2	109.167,00
I	1000	55	3WT8100-5AA00-0AA2	126.953,00
I	1250	55	3WT8120-5AA00-0AA2	138.900,00
I	1600	66	3WT8161-5AA00-0AA2	172.275,00
II	2000	66	3WT8202-5AA00-0AA2	195.402,00
II	2500	66	3WT8252-5AA00-0AA2	253.978,00
II	3200	66	3WT8322-5AA00-0AA2	321.633,00
II	4000	66	3WT8402-5AA01-0AA2	415.993,00

#### Sabit montajlı tip 3 kutuplu motorlu şalterler (55 ve 66 kA)

I	800	55	3WT8080-5UA70-0AA2 <sup>1)</sup>	131.204,00
I	1000	55	3WT8100-5UA70-0AA2 <sup>1)</sup>	149.804,00
I	1250	55	3WT8120-5UA70-0AA2 <sup>1)</sup>	165.795,00
I	1600	66	3WT8161-5UA70-0AA2 <sup>1)</sup>	194.205,00
II	2000	66	3WT8202-5UA70-0AA2 <sup>1)</sup>	215.777,00
II	2500	66	3WT8252-5UA70-0AA2 <sup>1)</sup>	274.954,00
II	3200	66	3WT8322-5UA70-0AA2 <sup>1)</sup>	343.844,00
II	4000	66	3WT8402-5UA71-0AA2 <sup>1)</sup>	436.737,00

#### Çekmeceli tip 3 kutuplu şalterler (55 ve 66 kA)

I	800	55	3WT8080-5AA04-5AB2 <sup>2)</sup>	127.310,00
I	1000	55	3WT8100-5AA04-5AB2 <sup>2)</sup>	150.085,00
I	1250	55	3WT8120-5AA04-5AB2 <sup>2)</sup>	166.397,00
I	1600	66	3WT8161-5AA04-5AB2 <sup>2)</sup>	222.634,00
II	2000	66	3WT8202-5AA04-5AB2 <sup>2)</sup>	251.677,00
II	2500	66	3WT8252-5AA04-5AB2 <sup>2)</sup>	330.030,00
II	3200	66	3WT8322-5AA04-5AB2 <sup>2)</sup>	377.392,00
II	4000	66	3WT8402-5AA05-5AB2 <sup>2)</sup>	522.057,00

#### Çekmeceli tip 3 kutuplu motorlu şalterler (55 ve 66 kA)

I	800	55	3WT8080-5UA74-5AB2 <sup>1)2)</sup>	152.470,00
I	1000	55	3WT8100-5UA74-5AB2 <sup>1)2)</sup>	178.294,00
I	1250	55	3WT8120-5UA74-5AB2 <sup>1)2)</sup>	193.153,00
I	1600	66	3WT8161-5UA74-5AB2 <sup>1)2)</sup>	245.754,00
II	2000	66	3WT8202-5UA74-5AB2 <sup>1)2)</sup>	273.144,00
II	2500	66	3WT8252-5UA74-5AB2 <sup>1)2)</sup>	352.098,00
II	3200	66	3WT8322-5UA74-5AB2 <sup>1)2)</sup>	398.872,00
II	4000	66	3WT8402-5UA75-5AB2 <sup>1)2)</sup>	543.519,00

1) Motor mekanizması açtırma bobini, kapama bobini ve ilave yardımcı kontak 2 enversör fiyata dahildir.

2) Çekmeceli şalterde shutter fiyata dahildir.

#### Bağlantı tipleri:

- 800 - 3200 A arası 3WT8 sabit tip güç şalterleri standart olarak yatay bara bağlantılıdır. 4000 A sabit tip güç şalteri standart olarak düşey bara bağlantılıdır.
- 800 - 3200 A arası 3WT8 çekmeceli tip güç şalterleri standart olarak yatay bara bağlantılıdır. 3800 A çekmeceli tip güç şalteri standart olarak düşey bara bağlantılıdır.
- 3WT8 güç şalteri bağlantı şeması için sayfa 195'e bakınız



# SENTRON koruma cihazları

## 3WT açık tip şalterleri

### SENTRON 3WT SERİSİ AÇIK TİP OTOMATİK ŞALTERLER 4000 A'e KADAR



ETU 35WT

Nominal işletme kısa devre açma kapasitesi  $I_{cs}=I_{cu}$   
 Nominal işletme gerilimi AC 500 V (Seçime bağlı 690 V)  
 Nominal işletme akımı 400 - 4000 A  
 2 Boy ile AC 500 V'da 66kA kısa devre açma kapasitesine kadar  
 50 C'ye kadar nominal akım ile yüklenebilme imkanı  
 LCD göstergeli trip ünitesi ve LSI koruma standart  
 Trip ihbar kontağı standart  
 Kapamaya hazır göstergesi ve kontağı standart  
 2NO + 2NC kontak standart  
 Kapı oyma çerçevesi standart  
**ETU35WT Elektronik Trip Ünitesi:**  
 LSI koruma  
 L:  $IR = 0,4 \dots 1,0 \times I_n$   
 S:  $Id = 1,25 \dots 12 \times I_n$ ;  $td = 0 \dots 400 \text{ msn}$   
 I :  $li = \varphi 20I_n$ , maks. 50kA  
 Termik hafıza on/off yapılabilir  
 Faz kaybı duyarlılığı  $tsd = 20 \text{ msn (M)}$  ayarlanabilir  
 Akım değerini gösteren arkadan ışıklı LCD göstergesi  
 Açma nedenini sorgulama ve kendi kendini test imkanı  
**LSING** (Toprak Koruması ve Nötr Koruması) için satış birimlerimize danışınız.

#### 4 Kutuplu

Boy	Nominal Akım $I_n$ (A)	kA $I_{cs}=I_{cu}$	Sabit tip 4 kutuplu açık tip güç şalteri 1) Sipariş No	Birim Fiyatı TL
-----	------------------------	--------------------	--	-----------------

#### Sabit montajlı tip 4 kutuplu şalterler (55 ve 66 kA)

I	800	55	3WT8084-5AA00-0AA2	170.962,00
I	1000	55	3WT8104-5AA00-0AA2	193.854,00
I	1250	55	3WT8124-5AA00-0AA2	204.417,00
I	1600	66	3WT8165-5AA00-0AA2	229.068,00
II	2000	66	3WT8206-5AA00-0AA2	282.687,00
II	2500	66	3WT8256-5AA00-0AA2	350.919,00
II	3200	66	3WT8326-5AA00-0AA2	436.238,00
II	4000	66	3WT8406-5AA01-0AA2	507.663,00

#### Sabit montajlı tip 4 kutuplu motorlu şalterler (55 ve 66 kA)

I	800	55	3WT8084-5UA70-0AA2 <sup>1)</sup>	196.923,00
I	1000	55	3WT8104-5UA70-0AA2 <sup>1)</sup>	219.835,00
I	1250	55	3WT8124-5UA70-0AA2 <sup>1)</sup>	230.385,00
I	1600	66	3WT8165-5UA70-0AA2 <sup>1)</sup>	255.049,00
II	2000	66	3WT8206-5UA70-0AA2 <sup>1)</sup>	306.080,00
II	2500	66	3WT8256-5UA70-0AA2 <sup>1)</sup>	374.334,00
II	3200	66	3WT8326-5UA70-0AA2 <sup>1)</sup>	459.647,00
II	4000	66	3WT8406-5UA71-0AA2 <sup>1)</sup>	531.077,00

#### Çekmeceli tip 4 kutuplu şalterler (55 ve 66 kA)

I	800	55	3WT8084-5AA04-5AB2 <sup>2)</sup>	213.573,00
I	1000	55	3WT8104-5AA04-5AB2 <sup>2)</sup>	229.432,00
I	1250	55	3WT8124-5AA04-5AB2 <sup>2)</sup>	252.315,00
I	1600	66	3WT8165-5AA04-5AB2 <sup>2)</sup>	284.463,00
II	2000	66	3WT8206-5AA04-5AB2 <sup>2)</sup>	313.184,00
II	2500	66	3WT8256-5AA04-5AB2 <sup>2)</sup>	393.723,00
II	3200	66	3WT8326-5AA04-5AB2 <sup>2)</sup>	480.634,00
II	4000	66	3WT8406-5AA05-5AB2 <sup>2)</sup>	575.878,00

#### Çekmeceli tip 4 kutuplu motorlu şalterler (55 ve 66 kA)

I	800	55	3WT8084-5UA74-5AB2 <sup>1) 2)</sup>	239.562,00
I	1000	55	3WT8104-5UA74-5AB2 <sup>1) 2)</sup>	255.395,00
I	1250	55	3WT8124-5UA74-5AB2 <sup>1) 2)</sup>	278.293,00
I	1600	66	3WT8165-5UA74-5AB2 <sup>1) 2)</sup>	310.437,00
II	2000	66	3WT8206-5UA74-5AB2 <sup>1) 2)</sup>	336.590,00
II	2500	66	3WT8256-5UA74-5AB2 <sup>1) 2)</sup>	417.134,00
II	3200	66	3WT8326-5UA74-5AB2 <sup>1) 2)</sup>	504.052,00
II	4000	66	3WT8406-5UA75-5AB2 <sup>1) 2)</sup>	599.298,00

1) Motor mekanizması açtırma bobini, kapama bobini ve ilave yardımcı kontak 2 enversör fiyata dahildir.

2) Çekmeceli şalterde shutter fiyata dahildir.

Bağlantı tipleri:

- 800 - 3200 A arası 3WT8 sabit tip güç şalterleri standart olarak yatay bara bağlantılıdır. 4000 A sabit tip güç şalteri standart olarak düşey bara bağlantılıdır.
- 800 - 3200 A arası 3WT8 çekmeceli tip güç şalterleri standart olarak yatay bara bağlantılıdır. 3800 A çekmeceli tip güç şalteri standart olarak düşey bara bağlantılıdır.
- 3WT8 güç şalteri bağlantı şeması için sayfa 195'e bakınız.

# SENTRON koruma cihazları

## 3WT açık tip şalterleri aksesuarları

### SENTRON 3WT SERİSİ AÇIK TİP OTOMATİK ŞALTERLER 4000 A'e KADAR

Boy	Nominal Akım In (A)	3 kutuplu açık tip güç şalteri Çekmecesi 2) Sipariş No	Birim Fiyatı TL
-----	---------------------	--	-----------------



#### 3WT8 şalter için Çekmece (Çekmeceli şaltere dönüştürme seti ayrıca sipariş edilmelidir.) 3 kutuplu<sup>1)</sup>

I	400 ... 1250	3WT9883-2AC10**	28.565,00
I	1600	3WT9883-4AC10**	30.892,00
II	2000 ... 2500	3WT9883-6AC10**	31.795,00
II	3200	3WT9883-7AC10**	35.918,00
II	4000	3WT9883-8BC30**	52.549,00

\*\* 2 adet kumanda devresi bağlantı soketi fiyata dahildir.

1) 4 Kutuplu şalter çekmece aksesuarları için satış birimlerimize danışınız.

#### 3WT8 sabit tip güç şalterini çekmeceli tip güç şalterine dönüştürme seti. 3 kutuplu

I	Sabit tip şalteri çekmeceli şaltere dönüştürmek için	3WT9888-OGA00	16.954,00
II	Sabit tip şalteri çekmeceli şaltere dönüştürmek için	3WT9888-OKA00	18.310,00

#### Sonradan ilave edilebilen ve yedek parça olarak sipariş edilebilen aksesuarlar

Açıklamalar	Sipariş No.	Birim Fiyatı TL	
Kapama Bobini veya 2. Açırıcı Bobin	220-240V AC/220-250V DC	3WT9851-1JK00	5.465,00
Düşük Gerilim Bobini	220-240V AC/220-250V DC	3WT9853-1JK00	6.573,00
Ani/0,2sn gecikmeli tip	380-415V AC	3WT9853-1JM00	6.573,00
Düşük Gerilim Bobini	220-240V AC	3WT9854-1JK00	14.260,00
0,2sn-3.2sn gecikmeli tip	380-415V AC	3WT9854-1JM00	14.260,00
Motor mekanizması	220-240V AC/220-250V DC	3WT9832-1JK00	24.063,00
İlave yardımcı kontak	2 enversör	3WT9816-1CE00	5.290,00
Kumanda Devresi Soketi (Sabit Tip)		3WT9111-0AB10	1.222,00
Kumanda Devresi Soketi (Çekmeceli Tip)		3WT9111-1AB14	1.222,00
Mekanik Kilitleme Modülü	Sabit tip şalter için	3WT9866-3JA00*	21.627,00
Mekanik Kilitleme Modülü	Çekmeceli tip şalter için	3WT9866-4JA00*	21.627,00
İlave Bowden Kablosu 2m.		3WT9866-8JA00**	5.158,00
İlave Bowden Kablosu 3m.		3WT9866-8JA01**	6.754,00

\* Her bir şalter için bir adet sipariş edilmelidir, 2m. bowden kablosu dahildir.

\*\* Üç şalteri birbiriyle mekanik olarak kilitlemek için, her şalter için ilave birer adet bowden kablosu ayrıca sipariş edilmelidir.



3WT9866-3JA00



3WT9851-1JK00

# SENTRON anahtarlama cihazları

## ATC6300 otomatik şebeke jeneratör kumanda cihazı

### SENTRON KORUMA, ANAHTARLAMA ve ÖLÇÜM CİHAZLARI



SENTRON ATC 6300

#### SENTRON ATC 6300 Otomatik Şebeke Jeneratör Kumanda Cihazı

SENTRON ATC 6300 cihazı iki adet motorlu şalterle veya uzaktan transfer şalteri (RTSE) ile birlikte otomatik şebeke jeneratör transfer sistemini oluşturur. Bu cihaz ile alçak gerilim enerji dağıtım sisteminizde iki besleme kaynağı arasında otomatik veya manuel transfer yapılabilmektedir.

- 128 x 80 piksel, aydınlatmalı LCD ekran ile alarmlar, olaylar ve ölçüm değerleri görüntülenebilir
- Ön panelden veya Siemens powerconfig yazılımı\* ile kolay parametre ayarı
- Şebeke-Şebeke, Şebeke-Jeneratör veya Jeneratör-Jeneratör gibi enerji kaynakları arasında seçim yapılabilirdiğinden çok yönlü kullanım imkanı
- MODBUS RTU ve MODBUS TCP üzerinden enerji yönetim sistemlerine bağlanabilme imkanı
- Opsiyonel modüller ile RS 485 ve Ethernet haberleşme imkanı

Aşağıdaki SENTRON ürünleriyle uyumludur:

- SENTRON 3VA kompakt güç şalterleri
- SENTRON 3WL açık tip güç şalterleri
- SENTRON 3WT açık tip güç şalterleri

Malzeme Cinsi	Sipariş No	Birim Fiyatı TL	Min. Sipariş Adedi
SENTRON ATC 6300	3KC9000-8TL40	63.148,00	

- Kompakt pano tipi 144x144x43.3 mm
- Vidalı klemens bağlantı
- AC/DC gerilim beslemesi
- AC 100...240V, 45...65Hz
- DC 7.5...33V
- Nominal gerilim ayar aralığı : AC100...480 V

#### SENTRON ATC 6500 Otomatik Şebeke Jeneratör Kumanda Cihazı

Sentron ATC 6500 cihazı ATC 63000 cihazının sahip olduğu özelliklere ek olarak:

- Üç şaltere kadar kumanda yapabileme
- Otomatik yük atma yönetimi
- Entegre RS 485 ara yüzü ile haberleşme imkanı
- Besleme gerilimi olmadan 10-15 gün çalışma süresi
- Kaydedilebilir olay sayısı 250

Sentron ATC 6500 fiyat bilgisi için satış birimlerimize başvurabilirsiniz.



SENTRON ATC 6500

\* Yazılım versiyonu 3.10 ve üzeri olmalıdır.

Parametrelendirme için ayrıca ücretsiz sunulan powerconfig yazılımı kullanılabilir.

Link: <http://support.automation.siemens.com/WW/view/en/63452759>

# SENTRON anahtarlama cihazları

## ATC3100 otomatik şebeke jeneratör kumanda cihazı

### SENTRON KORUMA, ANAHTARLAMA ve ÖLÇÜM CİHAZLARI



3KC9000-8EL10

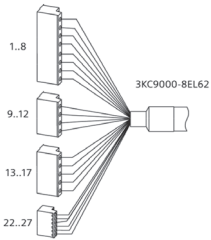

3KC9000-8EL62

#### SENTRON ATC 3100 Otomatik Şebeke Jeneratör Kumanda Cihazı

- Mikroişlemci kontrollü otomatik transfer cihazı
- Üç faz + nötr gerilimi için 2 adet ölçüm girişi
- Ayarlanabilir düşük gerilim aralığı, transfer ve dönüş gecikmesi zamanı
- 10 - LED durum göstergesi
- 4 - tuş membran tuş takımı
- Motorlu güç şalterleri için uygundur
- Jeneratör strat ve stop'u için çıkış sinyali
- Kompakt pano tipi 171,2 x 131,2 x 99
- Vidalı klemens bağlantı
- AC/DC gerilim beslenmesi
- 230 / 400 VAC; 50/60 Hz güç beslenmesi
- 24VDC yardımcı gerilim kaynağı sadece ATC3100 cihazı jeneratör modunda çalışırken gereklidir.
- Aşırı gerilim, düşük gerilim ve faz kaybı koruması
- Yangın alarm sinyal izlemesi

Malzeme Cinsi	Sipariş No	Birim Fiyatı TL	Min. Sipariş Adedi
ATC3100 kumanda cihazı	3KC9000-8EL10	39.719,00	1
ATC3100 cihazı kompakt/açık tip güç Şalterine bağlantı kablosu ve soketi (opsiyonel)	3KC9000-8EL62	6.695,00	1

#### SENTRON ATC6300 ve ATC3100 Şebeke Jeneratör Otomatik Kumanda Cihazının Siemens şalterlerle kullanılması için gerekli malzemeler

Şalter Tipi	Şalter Tipi
3VA	Yardımcı kontak (kilitleme için) "1 ENV"
	Yardımcı kontak (Şalter konumu) "1 ENV"
	Alarm kontak (trip bilgisi) "1 ENV"
	Motor mekanizması
3WT8	Yardımcı kontak (kilitleme için) "1 NC"
	Yardımcı kontak (Şalter konumu) "1 NO"
	Alarm kontak (trip bilgisi) "1 NO"
	Açtırma bobini F1
	Kapama bobini Y1
	Motor mekanizması

#### 3WT Şalterlerinin Şebeke Jeneratör Otomatik Transfer Panosuyla Kullanımı için Gerekli Malzemeler

Sayfa 103'deki motorlu 3WT Şalter kodlarını motor, açtırma bobini kapamaya hazır kontak ve trip ihbar kontağı içerdiğiden ayrıca bir aksesuar sipariş edilmemesi gerekir.

#### 3WL / 3WA Şalterlerinin Şebeke Jeneratör Otomatik Transfer Panosuyla Kullanımı için Gerekli Malzemeler

Açıklamalar	Yeni Sipariş Numarası *	Sipariş Numarası	Birim Fiyatı TL	Min. Sipariş Adedi	
Motor Mekanizması	208-240V AC/220-250V DC	3WA9111-0AF06	3WL9111-0AF04-0AA0	33.627,00	1
Kapama Bobini	230V AC/220V DC	3WA9111-0AD06	3WL9111-0AD06-0AA0	7.483,00	1
Açtırma Bobini	230V AC/220V DC	3WA9111-0AD06	3WL9111-0AD06-0AA0	7.483,00	1
Kapamaya hazır kontak			3WL9111-0AH01-0AA0*	4.763,00	1
Trip ihbar kontak			3WL9111-0AH14-0AA0***	3.019,00	1
Sabit ve çekmeceli şalter için kumanda devresi priz (X5, X7, X8)		3WA9111-0AB01	3WL9111-0AB01-0AA0	2.622,00	2
Sabit ve çekmeceli şalter için kumanda devresi fişi (X5, X7, X8)		3WA9111-0AB03	3WL9111-0AB03-0AA0	2.563,00	2
Sabit tip şalterin kumanda devresi fişi için kodlama (X5, X7, X8)		3WA9111-0AB07	3WL9111-0AB07-0AA0	2.339,00	2

**Not: Seçilmiş olan her bir şaltere ilave edilecek toplam fiyat:**

**71.423,00**

\* Yeni sipariş numaraları ile tanımlanan ürünler eski ürünlerle birebir aynı bağlantı yapısına sahiptir. Fabrikaya siparişler yeni kodlar ile yapılacaktır.

\*\*\* S24 trip ihbar kontağı, S10 elektrikli on butonu ve S21 yay kuruldu konağı için X7 kumanda devresi fişi ve prizi gerekmektedir.

# SENTRON anahtarlama cihazları

## 3KD sigortasız yük kesicileri

### 3KD TİPİ SİGORTASIZ YÜK KESİCİLERİ

3KD YÜK KESİCİ BOY 3'ten BOY 5'e KADAR

Ana Bileşenleri ve Aksesuarları

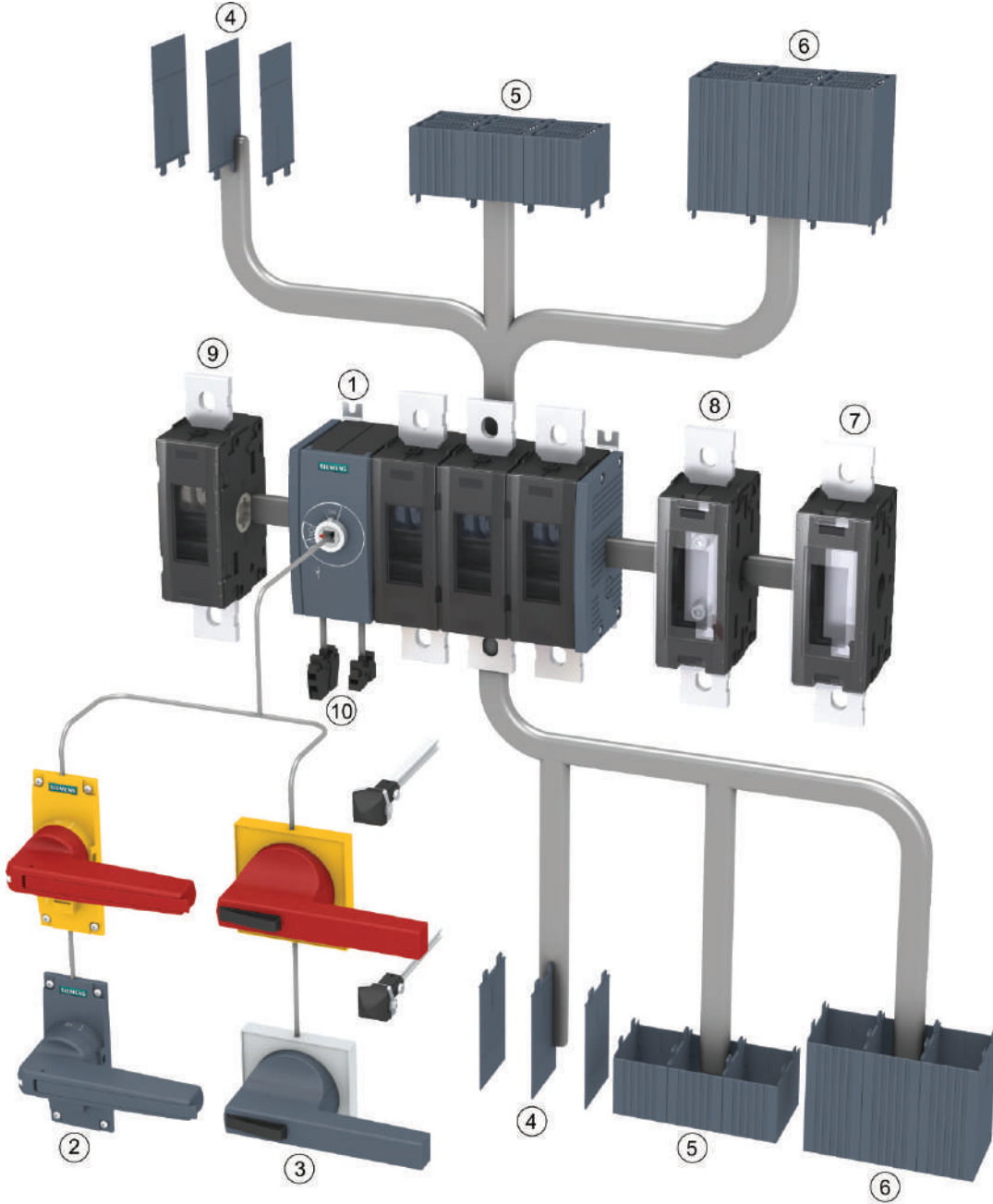

- ① 3KD yük kesici
- ② Doğrudan tahrik kolu
- ③ Kapıdan tahrik mekanizması
- ④ Faz ayırıcı plaka
- ⑤ Klemens kapağı kısa tip

- ⑥ Klemens kapağı uzun tip
- ⑦ N / PE klemensi (sabit köprülü)
- ⑧ Nötr klemensi (ayrılabilir geçiş klemensli)
- ⑨ 4. kontak elemanı
- ⑩ Yardımcı kontak elemanı

# SENTRON anahtarlama cihazları

## 3KD sigortasız yük kesicileri

### 3KD TİPİ SİGORTASIZ YÜK KESİCİLERİ

Malzeme Cinsi	Boy	Anma Akımı (A)	Sipariş No.		Birim Fiyatı TL	Min. Sipariş Adedi
			Soldan Tahrikli	Ortadan Tahrikli		



**3KD Yük kesici (Sigortasız) 3 kutuplu tahrik kolu hariç : IEC 60947-1, IEC 60947-3**

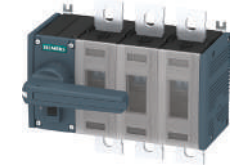

3KD5230-ORE20-0

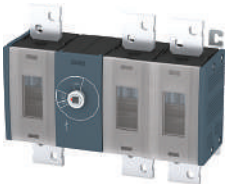

3KD3230-ONE10-0



3KD9205-0



3KD9206-0



3KD9206-7



3KD9103-5



3KD9103-3

Yük altında açma kapama yapabilir.	2	80	3KD2830-ONE10-0	3KD2830-ONE20-0	4.304,00	1
		100	3KD3030-ONE10-0	3KD3030-ONE20-0	5.989,00	1
		125	3KD3230-ONE10-0	3KD3230-ONE20-0	7.137,00	1
		160	3KD3430-ONE10-0	3KD3430-ONE20-0	8.282,00	1
İzolasyon gerilimi : 1000 VAC	3	200	3KD3630-ONE10-0	3KD3630-ONE20-0	9.363,00	1
		250	3KD3830-OPE10-0	3KD3830-OPE20-0	11.397,00	1
		315	3KD4030-OPE10-0	3KD4030-OPE20-0	14.475,00	1
		400	3KD4230-OPE10-0	3KD4230-OPE20-0	20.682,00	1
Kullanım sınıfları AC21A, DC21A AC22A, DC22A AC23A, DC23A	4	500	3KD4430-OQE10-0	3KD4430-OQE20-0	29.067,00	1
		630	3KD4630-OQE10-0	3KD4630-OQE20-0	36.528,00	1
		800	3KD4830-OQE10-0	3KD4830-OQE20-0	56.364,00	1
nominal işletme gerilimi 690VAC (50/60Hz)	5	1000	3KD5030-ORE10-0	3KD5030-ORE20-0	86.155,00	1
		1250	3KD5230-ORE10-0	3KD5230-ORE20-0	123.827,00	1
		1600	3KD5430-ORE10-0	3KD5430-ORE20-0	145.375,00	1

yassı bağlantılı tiplerde klemens bağlantı kapakları ayrıca sipariş edilmelidir.

**Not: Farklı nominal akım değerleri için satış ofislerimizle irtibata geçebilirsiniz.**

Malzeme Cinsi	Sipariş No	Birim Fiyatı TL	Min. Sipariş Adedi
---------------	------------	-----------------	--------------------

### 3KD YÜK KESİCİ AKSESUARLARI

#### 4. Kutup Elemanı (Anahtarlama kutup)

Boy 2 için; 3KD....-N	3KD9205-0	2.102,00	1
Boy 3 için; 3KD....-P	3KD9305-0	5.147,00	1
Boy 4 için; 3KD....-Q	3KD9405-0	12.275,00	1
Boy 5 için; 3KD....-R	3KD9505-0	37.065,00	1

**Nötr Modülü (Ayrılabilir geçiş klemensi)**  
Yassı Bağlantı

Boy 2 için; 3KD....-N	3KD9206-0	1.410,00	1
Boy 3 için; 3KD....-P	3KD9306-0	3.444,00	1
Boy 4 için; 3KD....-Q	3KD9406-0	8.194,00	1
Boy 5 için; 3KD....-R	3KD9506-0	24.750,00	1

**Nötr veya PE Modülü (Sabit köprülü)**  
Yassı Bağlantı

Boy 2 için; 3KD....-N	3KD9206-7	1.248,00	1
Boy 3 için; 3KD....-P	3KD9306-7	3.098,00	1
Boy 4 için; 3KD....-Q	3KD9406-7	6.948,00	1
Boy 5 için; 3KD....-R	3KD9506-7	22.289,00	1

**Yardımcı Kontakt Modülü Boy 2 için<sup>1)</sup>**

Standart tip	3KD9103-5	790,00	1
Test fonksiyonlu tip	3KD9103-6	790,00	1
Test fonksiyonlu ve erken kapatan kontaklı	3KD9103-7	790,00	1

<sup>1)</sup> Yardımcı kontak elemanı ayrıca sipariş edilmelidir. En fazla 2 yardımcı kontak elemanı monte edilebilir

**Yardımcı Kontakt Elemanı Boy 1 ve 2 için**

1CO	3KD9103-1	518,00	1
1CO Kontakt Elemanı, Solid State Devreler için	3KD9103-3	722,00	1

**Yardımcı Kontakt Elemanı Boy 3, 4 ve 5 için<sup>2)</sup>**

1 NO	3SU1400-1AA10-1BA0	232,00	5
1 NC	3SU1400-1AA10-1CA0	232,00	5
1 NO+1NC	3SU1400-1AA10-1FA0	455,00	1
2 NO	3SU1400-1AA10-1DA0	455,00	1
2 NC	3SU1400-1AA10-1EA0	455,00	1

<sup>2)</sup> Tahrik elemanına monte edilir.



# SENTRON anahtarlama cihazları

## 3KD sigortasız yük kesicileri aksesuarları

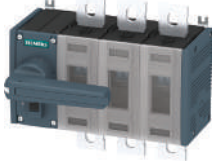

3KD9201-1



3KD9201-2



8UD1171-2AF21

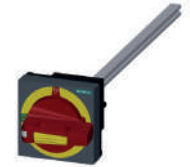

8UD1171-2AF25

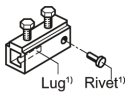

8UC6023

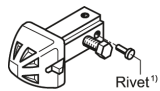

8UC6013

### 3KD TİPİ SİGORTASIZ YÜK KESİCİ AKSESUARLARI

Malzeme Cinsi	Sipariş No	Birim Fiyatı TL	Min. Sipariş Adedi
---------------	------------	-----------------	--------------------

#### Tahrik Kolu (Standart tip) Gri (3 asma kilide kadar takılabilir)

Boy 2 için; 3KD.....N	3KD9201-1	1.852,00	1
Boy 3 için; 3KD.....P	3KD9301-1	2.373,00	1
Boy 4 için; 3KD.....Q	3KD9401-1	2.803,00	1
Boy 5 için; 3KD.....R	3KD9501-1	4.028,00	1

#### Sarı / Kırmızı (3 asma kilide kadar takılabilir)

Boy 2 için; 3KD.....N	3KD9201-2	1.852,00	1
Boy 3 için; 3KD.....P	3KD9301-2	2.373,00	1
Boy 4 için; 3KD.....Q	3KD9401-2	2.803,00	1
Boy 5 için; 3KD.....R	3KD9501-2	4.028,00	1

#### Kapıdan Tahrik Mekanizması Komple 300mm Uzatma Mili ve Kublaj Parçası Dahil Gri (3 asma kilide kadar takılabilir)

Boy 2 için; 3KD.....N	8UD1171-2AF21	2.314,00	1
Boy 3 için; 3KD.....P	8UD1141-2AF21	3.467,00	1
Boy 4 için; 3KD.....Q	8UD1151-3AF21	5.053,00	1
Boy 5 için; 3KD.....R	8UD1161-4AF21	7.942,00	1

#### Sarı / Kırmızı (3 asma kilide kadar takılabilir)

Boy 2 için; 3KD.....N	8UD1171-2AF25	2.314,00	1
Boy 3 için; 3KD.....P	8UD1141-2AF25	3.537,00	1
Boy 4 için; 3KD.....Q	8UD1151-3AF25	7.848,00	1
Boy 5 için; 3KD.....R	8UD1161-4AF25	8.047,00	1

#### Uzatma Mili 300 mm Uzunlukta

Boy 2/3 için; 3KD.....N/P	8 x 8 mm	8UC6032	719,00	1
Boy 4 için; 3KD.....Q	10 x 10 mm	8UC6033	914,00	1
Boy 5 için; 3KD.....R	12 x 12 mm	8UC6034	1.034,00	1

#### Uzatma Mili 600 mm Uzunlukta

Boy 2/3 için; 3KD.....N/P	8 x 8 mm	8UC6082	1.110,00	1
Boy 4 için; 3KD.....Q	10 x 10 mm	8UC6083	1.492,00	1
Boy 5 için; 3KD.....R	12 x 12 mm	8UC6084	1.722,00	1

#### Mil Birleştirme Parçası

Boy 1 ve 2 için	8 x 8 mm	8UC6022	719,00	1
Boy 3 ve 4 için	10 x 10 mm	8UC6023	1.305,00	1
Boy 5 için	12 x 12 mm	8UC6024	1.764,00	1

#### Kublaj Ara Parçası

Boy 1 ve 2 için	8 x 8 mm	8UC6017-2AA	1.770,00	1
Boy 3 ve 4 için	10 x 10 mm	8UC6013	3.545,00	1
Boy 5 için	12 x 12 mm	8UC6014	4.060,00	1

# SENTRON anahtarlama cihazları

## 3KD sigortasız yük kesicileri aksesuarları

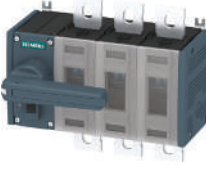

### 3KD TİPİ SİGORTASIZ YÜK KESİCİ AKSESUARLARI

Malzeme Cinsi	Sipariş No	Birim Fiyatı TL	Min. Sipariş Adedi
---------------	------------	-----------------	--------------------

### Faz Ayırıcı Plakalar

#### 3 Kutuplu Cihazlar İçin (1 takım 6 adet)

Boy 2 için; 3KD.....N	3KD9108-6	1.449,00	1
Boy 3 için; 3KD.....P	3KD9308-6	1.594,00	1
Boy 4 için; 3KD.....Q	3KD9408-6	2.067,00	1
Boy 5 için; 3KD.....R	3KD9508-6	2.738,00	1

#### 4 Kutuplu Cihazlar İçin (1 takım 8 adet)

Boy 2 için; 3KD.....N	3KD9108-8	1.937,00	1
Boy 3 için; 3KD.....P	3KD9308-8	2.073,00	1
Boy 4 için; 3KD.....Q	3KD9408-8	2.738,00	1
Boy 5 için; 3KD.....R	3KD9508-8	3.642,00	1



3KD9108-6

### Klemens Kapakları

#### Standart Tip

#### 3 Kutuplu Cihazlar İçin (1 takım 6 adet)

Boy 2 için; 3KD.....N	3KD9204-6	2.110,00	1
Boy 3 için; 3KD.....P	3KD9304-6	2.803,00	1
Boy 4 için; 3KD.....Q	3KD9404-6	3.495,00	1
Boy 5 için; 3KD.....R	3KD9504-6	7.513,00	1

#### Kısa Tip

#### 3 Kutuplu Cihazlar İçin (1 takım 6 adet)

Boy 3 için; 3KD.....N	3KD9204-7	1.800,00	1
Boy 4 için; 3KD.....P	3KD9304-7	1.968,00	1
Boy 5 için; 3KD.....Q	3KD9404-7	2.803,00	1



3KD9204-6



3KD9204-7

### Klemens Kapakları

#### Standart Tip

#### 4 Kutuplu Cihazlar İçin (1 takım 8 adet)

Boy 2 için; 3KD.....N	3KD9204-8	2.834,00	1
Boy 3 için; 3KD.....P	3KD9304-8	3.438,00	1
Boy 4 için; 3KD.....Q	3KD9404-8	4.625,00	1
Boy 5 için; 3KD.....R	3KD9504-8	9.423,00	1

#### Kısa Tip

#### 4 Kutuplu Cihazlar İçin (1 takım 8 adet)

Boy 2 için; 3KD.....N	3KD9204-5	2.183,00	1
Boy 3 için; 3KD.....P	3KD9304-5	2.455,00	1
Boy 4 için; 3KD.....Q	3KD9404-5	3.653,00	1



3KD9204-8



3KD9204-5

# SENTRON anahtarlama cihazları

## 3KC manuel transfer şalterleri

### 3KC TİPİ MANUEL TRANSFER ŞALTERİ (I-0-II)

3KC MANUEL TRANSFER ŞALTERİ (MTSE) BOY 1 ve BOY 2: 16-160A, 3/4 KUTUPLU  
Ana Bileşenleri ve Aksesuarları

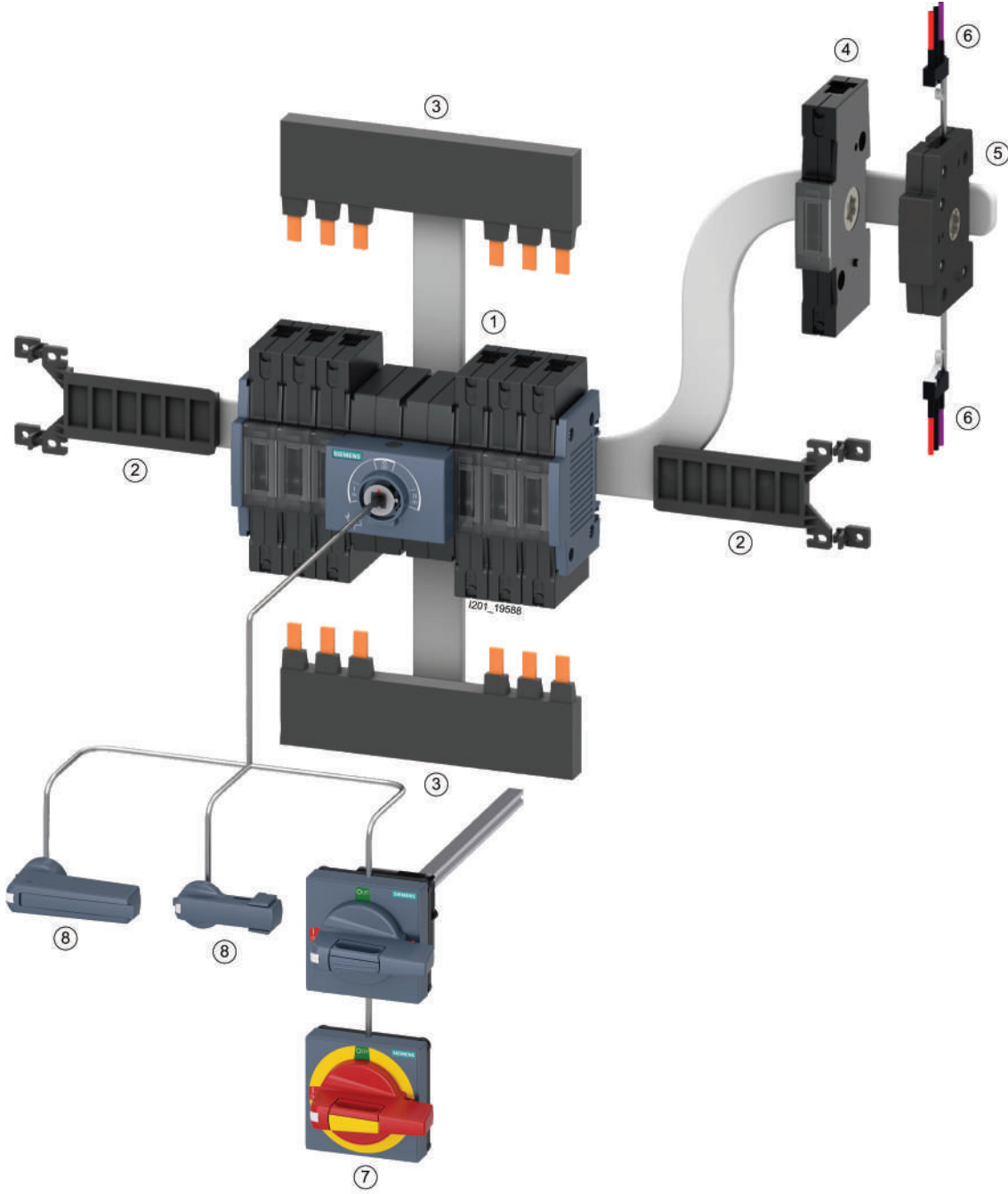

- ① 3KC Manuel transfer Şalteri
- ② Tabana montaj kiti
- ③ Köprüleme barası
- ④ 4. kontak elemanı

- ⑤ Yardımcı kontak modülü
- ⑥ Yardımcı kontak elemanı
- ⑦ Kapıdan tahrik mekanizması
- ⑧ Doğrudan tahrik kolu

**Not: Otomatik transfer şalterleri serilerimiz (3KC6, 3KC8) için satış ofislerimizle irtibata geçiniz.**

# SENTRON anahtarlama cihazları

## 3KC manuel transfer şalterleri

### 3KC TİPİ MANUEL TRANSFER ŞALTERİ (I-O-II)

3KC MANUEL TRANSFER ŞALTERİ (MTSE) BOY 3'TEN BOY 5'E KADAR: 200-1600A, 3/4 KUTUPLU  
Ana Bileşenleri ve Aksesuarları

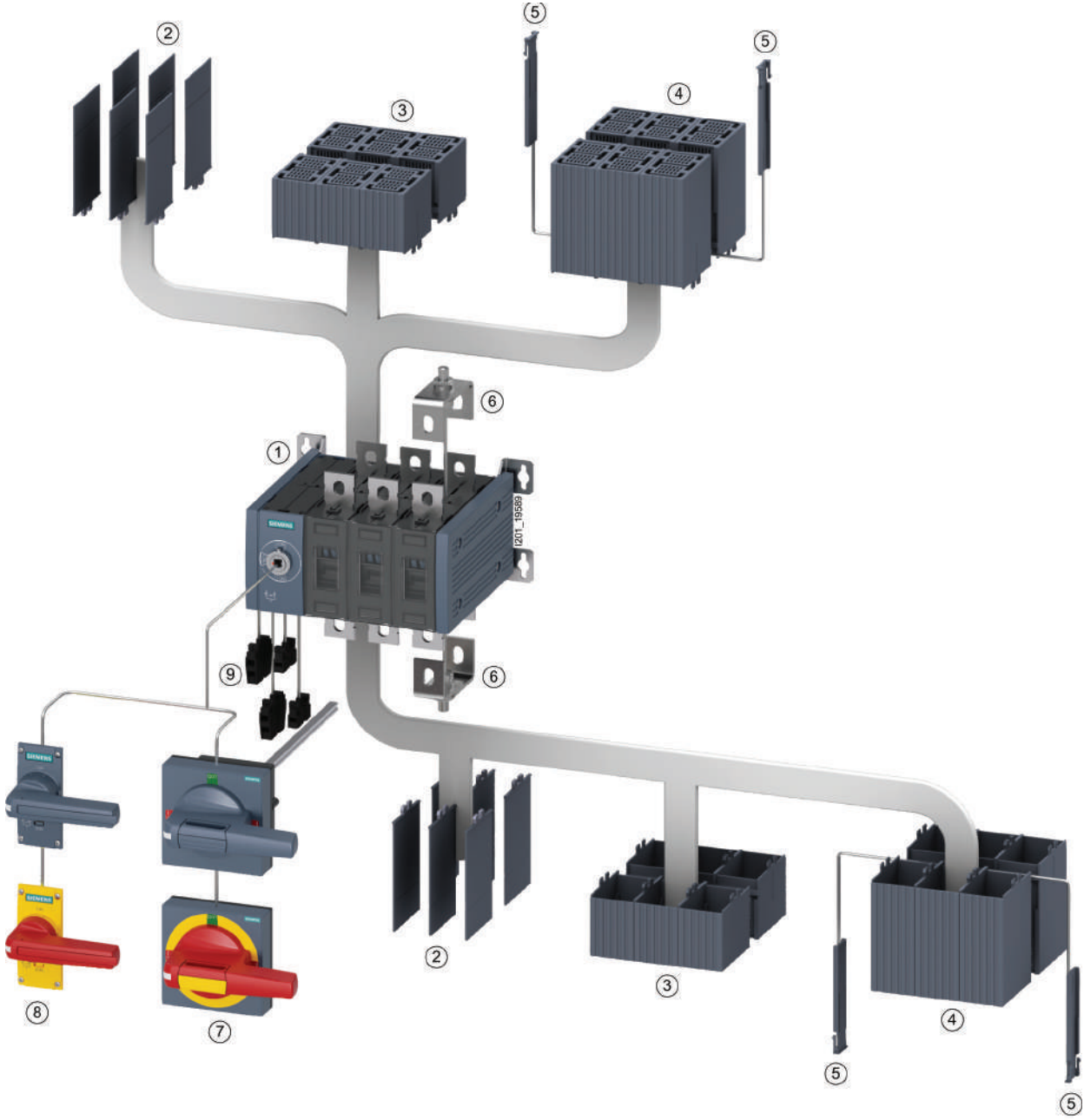

- ① 3KC Manuel transfer şalteri
- ② Faz ayırıcı plakalar
- ③ Klemens kapağı kısa tip
- ④ Klemens kapağı uzun tip

- ⑤ Yan plakalar
- ⑥ Köprüleme bağlantı parçaları
- ⑦ Kapıdan tahrik mekanizması
- ⑧ Doğrudan tahrik kolu
- ⑨ Yardımcı kontak elemanı

Not: Otomatik transfer şalterleri serilerimiz (3KC6, 3KC8) için satış ofislerimizle irtibata geçiniz.

# SENTRON anahtarlama cihazları

## 3KC manuel transfer şalterleri

### 3KC TİPİ MANUNEL TRANSFER ŞALTERLERİ

Malzeme Cinsi	Boy	Anma Akımı (A)	Sipariş No.		Birim Fiyatı TL	Min. Sipariş Adedi
			Soldan Tahrikli	Ortadan Tahrikli		



### 3KC Manuel Transfer şalteri: 3 kutuplu, tahrik kolu hariç: IEC 60947-1, IEC 60947-3



3KC0336-0PE00-0AA0



3KC0346-2QE00-0AA0

İzolasyon gerilimi: 1000 VAC	2	80	-	3KC0328-2NE00-0AA0	12.148,00	1
		100	-	3KC0330-2NE00-0AA0	16.214,00	1
		125	-	3KC0332-2NE00-0AA0	20.277,00	1
		160	-	3KC0334-2NE00-0AA0	22.573,00	1
Kullanım sınıfları AC31B, AC32B, AC33B, AC35B	3	200	3KC0336-0PE00-0AA0	-	35.908,00	1
		250	3KC0338-0PE00-0AA0	-	46.308,00	1
		315	3KC0340-0PE00-0AA0	-	53.243,00	1
		400	3KC0342-0PE00-0AA0	-	63.653,00	1
Nominal işletme gerilimi: 690VAC (50/60Hz)	4	500	3KC0344-0QE00-0AA0	-	83.343,00	1
		630	3KC0346-0QE00-0AA0	-	88.543,00	1
		800	3KC0348-0QE00-0AA0	-	112.245,00	1
		1000	3KC0350-0RE00-0AA0	-	203.417,00	1
5	1250	3KC0352-0RE00-0AA0	-	300.898,00	1	
	1600	3KC0354-0RE00-0AA0	-	363.205,00	1	

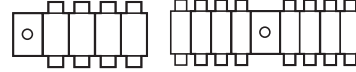

### 3KC Manuel Transfer şalteri: 4 kutuplu, tahrik kolu hariç: IEC 60947-1, IEC 60947-3



3KC0436-0PE00-0AA0



3KC0444-0QE00-0AA0

İzolasyon gerilimi: 1000 VAC	2	80	-	3KC0428-2NE00-0AA0	15.055,00	1
		100	-	3KC0430-2NE00-0AA0	20.277,00	1
		125	-	3KC0432-2NE00-0AA0	25.479,00	1
		160	-	3KC0434-2NE00-0AA0	28.364,00	1
Kullanım sınıfları AC31B, AC32B, AC33B, AC35B	3	200	3KC0436-0PE00-0AA0	-	43.985,00	1
		250	3KC0438-0PE00-0AA0	-	56.733,00	1
		315	3KC0440-0PE00-0AA0	-	64.813,00	1
		400	3KC0442-0PE00-0AA0	-	77.555,00	1
Nominal işletme gerilimi: 690VAC (50/60Hz)	4	500	3KC0444-0QE00-0AA0	-	100.107,00	1
		630	3KC0446-0QE00-0AA0	-	106.470,00	1
		800	3KC0448-0QE00-0AA0	-	134.833,00	1
		1000	3KC0450-0RE00-0AA0	-	244.215,00	1
5	1250	3KC0452-0RE00-0AA0	-	360.948,00	1	
	1600	3KC0454-0RE00-0AA0	-	435.734,00	1	

Not: Otomatik transfer şalterleri serilerimiz (3KC6, 3KC8) için satış ofislerimizle irtibata geçiniz.

Malzeme Cinsi	Sipariş No	Birim Fiyatı TL	Min. Sipariş Adedi
---------------	------------	-----------------	--------------------

### 3KC TİPİ MANUNEL TRANSFER ŞALTER AKSESUARLARI

#### 4. Kutup Elemanı (Anahtarlama kutup)

Yassı Bağlantı

Boy 1 için; 3KC....-M	3KD9105-2	1.158,00	1
Boy 2 için; 3KC....-N	3KD9205-2	2.357,00	1

#### Yardımcı Kontakt Modülü Boy 1 ve 2 için<sup>1)</sup>

Yassı Bağlantı

Boy 2 için; 3KC....-N	3KD9103-5	790,00	1
-----------------------	-----------	--------	---

1) Yardımcı kontak elemanı ayrıca sipariş edilmelidir. En fazla 2 yardımcı kontak elemanı monte edilebilir

#### Yardımcı Kontakt Elemanı Boy 1 ve 2 için

1CO	3KD9103-1	518,00	1
1CO Kontakt Elemanı, Solid State Devreler için	3KD9103-3	722,00	1



3KD9105-2



3KD9103-5



3KD9103-3

# SENTRON anahtarlama cihazları

## 3KC manuel transfer şalterleri aksesuarları

### 3KC TİPİ MANUNEL TRANSFER ŞALTER AKSESUARLARI

Malzeme Cinsi	Sipariş No	Birim Fiyatı TL	Min. Sipariş Adedi
---------------	------------	-----------------	--------------------

#### Tahrik Kolu (Standart tip)

##### Gri (3 asma kilide kadar takılabilir)



3KC9201-3

Boy 1 ve Boy 2 için; 3KC0....-M/N	3KC9201-3	1.750,00	1
Boy 3 için; 3KC0....-P	3KC9301-1	2.334,00	1
Boy 4 için; 3KC0....-Q	3KC9401-1	2.909,00	1
Boy 5 için; 3KC0....-R	3KC9501-1	4.067,00	1

##### Sarı / Kırmızı (3 asma kilide kadar takılabilir)



3KC9301-2

Boy 3 için; 3KC0....-P	3KC9301-2	2.334,00	1
Boy 4 için; 3KC0....-Q	3KC9401-2	2.909,00	1
Boy 5 için; 3KC0....-R	3KC9501-2	4.067,00	1

#### Kapıdan Tahrik Mekanizması Komple 300 mm Uzatma Mili ve Kuplaj Parçası Dahil

##### Gri (3 asma kilide kadar takılabilir)



8UD1131-2AE21

Boy 1 ve Boy 2 için; 3KC0....-M/N	8UD1131-2AE21	4.438,00	1
Boy 3 için; 3KC0....-P	8UD1141-2AE21	5.868,00	1
Boy 4 için; 3KC0....-Q	8UD1151-3AE21	6.704,00	1
Boy 5 için; 3KC0....-R	8UD1161-4AE21	10.553,00	1

#### Kapıdan tahrik mekanizması için tahrik kolu

##### Sarı / Kırmızı (3 asma kilide kadar takılabilir)

##### Kuplaj ara parçası (tolerans kompanzeli) ve mil ayrıca sipariş edilmelidir



8UD1131-2AE21

Boy 1 ve Boy 2 için; 3KC0....-M/N	8UD1731-2AE05	2.939,00	1
Boy 3 için; 3KC0....-P	8UD1841-2AE05	3.818,00	1
Boy 4 için; 3KC0....-Q	8UD1851-3AE05	4.664,00	1
Boy 5 için; 3KC0....-R	8UD1861-4AE05	5.245,00	1

##### Kuplaj ara parçası (tolerans kompanzeli)



8UD1900-2GA00

Boy 1 ve Boy 2 için; 3KC0....-M/N	8UD1900-2GA00	713,00	1
Boy 3 için; 3KC0....-P	8UD1900-6GA00	1.619,00	1
Boy 4 için; 3KC0....-Q	8UD1900-3GA00	3.279,00	1
Boy 5 için; 3KC0....-R	8UD1900-4GA00	3.827,00	1

##### Uzatma mili (300 mm uzun)



8UC6032

Boy 1 ve Boy 2 için; 3KC0....-M/N	8UC6032	719,00	1
Boy 3 için; 3KC0....-P	8UC6032	719,00	1
Boy 4 için; 3KC0....-Q	8UC6033	914,00	1
Boy 5 için; 3KC0....-R	8UC6034	1.034,00	1



# SENTRON anahtarlama ve koruma cihazları

## 3KF sigortalı yük kesicileri

### 3KF TİPİ SİGORTALI YÜK KESİCİLERİ

NH Sigorta Boy	Boy	Anma Akımı (A)	Sipariş No.		Birim Fiyatı TL	Min. Sipariş Adedi
			Soldan Tahrikli	Ortadan Tahrikli		

IEC 60269-2 standardında NH sigortalı için  
AC-21A, AC-22A, AC-23A, 400 V ... 690 V  
DC-21A, DC-22A, DC-23A, 220 V ... 440 V  
AC-23A, 15kW ... 800 kW



**3KF tipi sigortalı yük kesici 3 kutuplu tahrik kolu hariç : IEC 60947-1, IEC 60947-3**  
**NH sigortalı ayrıca sipariş edilmelidir.**

00/000	2	125	3KF2312-OLF11	3KF2312-OMF11	11.173,00	1
00/000	2	160	3KF2316-OLF11	3KF2316-OMF11	14.057,00	1
1	3	250	3KF3325-OLF11	3KF3325-OMF11	24.374,00	1
2/1	4	400	3KF4340-OLF11	3KF4340-OMF11	38.795,00	1
3/2	5	630	3KF5363-OLF11	3KF5363-OMF11	66.955,00	1
3/2	5	800	3KF5380-OLF11	3KF5380-OMF11	97.364,00	1

### Opsiyonel Aksesuarlar

**Kapıdan Tahrik Mekanizması Komple, (3 asma kilide kadar takılabilir)**

Gri	Kol Uzunluğu	Mil Ölçüsü			
Boy 2, 3KF2 için	100	8x8	8UD1141-2AF21	3.467,00	1
Boy 3, 3KF3 için	100	10x10	8UD1141-3AF21	4.838,00	1
Boy 4, 3KF4 için	140	10x10	8UD1151-3AF21	5.053,00	1
Boy 5, 3KF5 için	200	12x12	8UD1161-4AF21	7.942,00	1

Sarı/Kırmızı	Kol Uzunluğu	Mil Ölçüsü			
Boy 2, 3KF2 için	100	8x8	8UD1141-2AF25	3.537,00	1
Boy 3, 3KF3 için	100	10x10	8UD1141-3AF25	5.073,00	1
Boy 4, 3KF4 için	140	10x10	8UD1151-3AF25	7.848,00	1
Boy 5, 3KF5 için	200	12x12	8UD1161-4AF25	8.047,00	1

### SENTRON 3NJ4 HAT GİRİŞİ DİKEY TİP SİGORTALI YÜK AYIRICILARI 1600A'e KADAR

- IEC/EN 60439-1, IEC/EN 60947-3'e uygun
- 690VAC'ye kadar
- Anma akımı 160A'den 1600A'e kadar
- Bakım için park konumu
- 1 -kutup veya 3- kutup anahtarlama tipi
- yatay veya dikey montaj imkanı
- Koruma sınıf IP30

800VAC seçenekleri için satış ofislerimiz ile irtibata geçebilirsiniz.

Anma Akımı (A)	NH Sigorta Boy	Busbar Merkez Mesafesi (mm)	Bağlantı Tipi	Sipariş No.	Birim Fiyatı TL	Min. Sipariş Adedi
----------------	----------------	-----------------------------	---------------	-------------	-----------------	--------------------

#### Dikey Tip NH Sigortalı Yük Ayırıcıları (1 kutup ayrı anahtarlama)

160*	00 ve 000	185*	M8 yassı bağlantı	3NJ4101-3BF01	9.445,00	1
250	1	185	M10 yassı bağlantı	3NJ4121-3BF01	16.908,00	1
400	2 ve	185	M12 yassı bağlantı	3NJ4131-3BF01	17.433,00	1
630	3 ve 2	185	M12 yassı bağlantı	3NJ4141-3BF01	20.053,00	1

#### Dikey Tip NH Sigortalı Yük Ayırıcıları (3 kutup anahtarlama)

160*	00 ve 000	100	M8 yassı bağlantı	3NJ4103-3BF02	5.347,00	1
160*	00 ve 000	100	F70 blok klemens	3NJ4103-3BR02	7.029,00	1
160	00 ve 000	185*	M8 yassı bağlantı	3NJ4103-3BF01	9.680,00	1
250	1	185	M10 yassı bağlantı	3NJ4123-3BF01	16.908,00	1
400	2 ve 1	185	M12 yassı bağlantı	3NJ4133-3BF01	17.433,00	1
630	3 ve 2	185	M12 yassı bağlantı	3NJ4143-3BF01	33.933,00	1

#### Busbar sistemlerine montaj adaptörü

3NJ4103-3BF01 ve 3NJ4101-3BF01 yük kesicilerin 185 mm busbar merkez mesafeli busbar sistemlerine montajı için gereklidir. Boy 1 ve 3'e adaptasyon dahil.

3NJ5930-3BB	3.185,00	1
-------------	----------	---

\*3NJ5930-3BB adaptörü gereklidir.

Not: 630A ve üzeri tipler için satış birimlerimize danışınız.



8UD1141-3AF21



8UD1141-3AF25



3NJ4101-3BF01



3NJ4103-3BF01



3NJ4123-3BF01



3NJ5930-3BB

# SENTRON anahtarlama ve koruma cihazları

## 3NP1 NH-Bıçaklı sigortalı ayırıcılar

### SENTRON 3NP1 TİPİ NH-BIÇAKLI SİGORTALI AYIRICILARI



3NP1 tipi NH-Bıçaklı Sigortalı kesicileri

#### En önemli ürün özelliklerine genel bir bakış

- Baştan sona tüm boylar için blok klemens bağlantısı mevcuttur
- Yuvarlak iletken ve izoleli bara bağlantısı mümkün
- Baştan sona sigorta denetimi mümkün
- **\* Baraya monte edilebilir, 3 kutuplu dar tasarım.**
- Eklenebilir busbar tutucular
- Busbar kalınlığının 5/10 mm olarak değiştirilmesi durumunda parça çıkartılmasına veya kırılmasına gerek yoktur.
- Dahili akım yollarına müdahale etmeden kablo çıkışı alt veya üst olarak ayarlanabilir. örtü plakaları
- Arkadan bağlantı yapılmasında da dokunmaya karşı koruma
- Sigortaların kilitleme pimi sayesinde dokunmaksızın çıkartılma imkanı
- Tüm cihazların mühürlenmesi ve kilitlemesi mümkündür.

Anma Akımı (A)	Bağlantı Tipi	Boy	Sipariş No	Birim Fiyatı TL	Min. Sipariş Adedi
----------------	---------------	-----	------------	-----------------	--------------------

#### Önden ve Dipten Tespitli Tip

Altan veya üstten bağlantı mümkün

160	Blok Klemensli bağlantı	000 <sup>12)</sup>	3NP1123-1CA20	2.404,00	1
160	Yassı Bağlantı	00 ve 000 <sup>2)</sup>	3NP1133-1CA10	2.682,00	1
160	Blok Klemens	00 ve 000 <sup>2)</sup>	3NP1133-1CA20	3.317,00	1
250	Yassı Bağlantı	1 ve 0 <sup>2)</sup>	3NP1143-1DA10	7.299,00	1
400	Yassı Bağlantı	2 ve 1 <sup>2)</sup>	3NP1153-1DA10	9.153,00	1
630	Yassı Bağlantı	3 ve 2 <sup>2)</sup>	3NP1163-1DA10	12.775,00	1



3NP1...

#### Bara Sistemlerine Takılabilen Tip Bara ortası mesafe 60 mm

12 mm'den 30 mm'ye kadar bara enleri 5 ile 10 mm kalınlığında baralar için

160	Üstten veya alttan Blok Klemensli bağlantı	000 <sup>12)</sup>	3NP1123-1BC20	5.188,00	1
160	Üstten veya alttan Yassı bağlantı	00 ve 000 <sup>2)</sup>	3NP1133-1BC10	4.500,00	1
160	Üstten veya alttan Blok Klemensli bağlantı	00 ve 000 <sup>2)</sup>	3NP1133-1BC20	5.188,00	1
250	Üstten veya alttan yassı bağlantı	1 ve 0 <sup>2)</sup>	3NP1143-1BC10	12.782,00	1
400	Üstten veya alttan yassı bağlantı	2 ve 1 <sup>2)</sup>	3NP1153-1BC10	15.393,00	1
630	Üstten veya alttan yassı bağlantı	3 ve 2 <sup>2)</sup>	3NP1163-1BC10	22.437,00	1

<sup>1)</sup> 125 ve 160 A sadece 21 mm genişliğe sahip 3NA3832-8 (125A) ve 3NA3836-8 (160 A) sigortalar ile mümkündür. Diğer NH-Bıçaklı sigorta buşonları sayfa 21'de mevcuttur.

<sup>2)</sup> Bu kesicilerde; yeni tip, ilave ön yüzey bayrak göstergeli ve izole kapaklı, 3NA6 NH-Bıçaklı sigorta buşonları da kullanılabilir.

#### 3NP1 Tipi Ayırıcı Aksesuarları

##### 21 mm Genişliğe Sahip NH-Bıçaklı Sigorta Buşonları

125 A	000	3NA3832-8	1.619,00	1
160 A	000	3NA3836-8	1.677,00	1

##### Yardımcı Kontak Elemanı 1C/0 (Enversör)

3NP112 için	NH000	3NP1920-1FA00	612,00	1
3NP113 için	NH00	3NP1930-1FA00	612,00	1
3NP114, 3NP115 ve 3NP116 için	NH1-NH3	3NP1940-1FA00	612,00	1

##### Bir fazlı anahtarlı otomatik sigortalar

3NP112 için	NH000	3NP1923-1EA00	390,00	1
3NP113 için	NH00	3NP1933-1EB00	439,00	1
3NP114 için	NH1	3NP1943-1EB00	439,00	1

#### 3NP1 Örtü Plakaları

Yükseklik  
x Genişlik (mm)

3NP 1123 için	215x130	NH000	3NP1923-1DA00	317,00	1
3NP 1133 için	215x130	NH00	3NP1933-1DA00	439,00	1
3NP 1143 için	375x220	NH1	3NP1943-1DA00	895,00	1
3NP 1153 için	375x220	NH2	3NP1953-1DA00	895,00	1
3NP 1163 için	375x290	NH3	3NP1963-1DA00	1.067,00	1

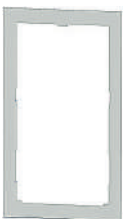

3NP1923-1DA00

# Kompanzasyon ürünleri

## Kondansatörler

Kondansatör Tipi	Gerilim (V)	Güç (kVAr)	Güç (kVAr) 400VAC p=%7	Sipariş No	Birim Fiyatı TL	Min. Sipariş Adedi
------------------	-------------	------------	------------------------	------------	-----------------	--------------------

### Alçak Gerilim Güç Kondansatörleri IEC 60831+2, EN60831+2, UL810 5th Edition

#### Trifaze Bağlantılı, 50 Hz MKK Tip - Energy+

- Max. Ortam sıcaklığı 60°C
- Silindirik kuru tip
- Aşırı akım I<sub>max</sub>: 1,6 / 2\* IR
- Inrush akımı I<sub>s</sub>: 300\* IR
- Toplam kayıplar <0,45W/kvar
- Entegre koruma sigortası
- 180.000 / 200.000 saat ömür (temp class -40D / temp class -40C)
- Deşarj dirençleri beraberinde\*\*
- Montaj Şekli: isteğe bağlı dikey veya yatay
- IP20, dahili montaj
- Tabanda M12 bağlantı civatası
- Şebeke kalitesi kötü harmonikli sistemler veya reaktörlerle kullanım için 440V ve üzeri kondansatör kullanılmalıdır.

400	5	-	4RB8083-3FC10	3.827,00	12
415	10,4	-	4RB8104-3EB10	4.330,00	12
400	12.5	-	4RB8125-3EA10	5.198,00	18
400	20	-	4RB8200-3EA10	6.669,00	8
400	25	-	4RB8250-3EA10	6.923,00	8
400	7.5	-	4RB8075-3EE10	5.935,00	12
440	12.5	11	4RB8150-3EJ10	6.524,00	12
440	14.2	12.5	4RB8142-3EE10	6.689,00	18
440	15	13.3	4RB8150-3EE10	6.689,00	8
440	25	22.1	4RB8250-3EE10	7.942,00	8
440	28.1	25	4RB8281-3EE10	8.187,00	8
440	12.5	11	4RB8150-3FC10	6.425,00	8
480	15	11.1	4RB8150-3EJ10	6.524,00	12
480	16.7	12.4	4RB8200-3FC10	8.370,00	8
480	20	14.8	4RB8200-3EJ10	8.525,00	12
480	25	18.5	4RB8300-3FC10	9.189,00	8
480	30	22.2	4RB8300-3EJ10	9.237,00	8
480	33	25	4RB8330-3EJ20	10.732,00	8
525	8.3	5.2	4RB8083-3FC10	3.827,00	12
525	10.4	6.5	4RB8104-3FC10	5.970,00	18
525	15	9.4	4RB8150-3FC10	6.425,00	8
525	20	12.5	4RB8200-3FC10	8.370,00	8
525	25	15.6	4RB8250-3FC10	8.992,00	8
525	30	18.7	4RB8300-3FC10	9.189,00	8

#### Trifaze Bağlantılı, 50 Hz MKK Tip-High Density

- Max. Ortam sıcaklığı 60°C
- Inrush akımı I<sub>s</sub>: 300\* IR
- Silindirik kuru tip
- Aşırı akım I<sub>max</sub>: 1.5 \* IR
- Toplam kayıplar <0,45W/kvar
- IP20, dahili montaj
- 180.000 / 200.000 saat ömür (temp class -40D / temp class -40C)
- Montaj Şekli: isteğe bağlı dikey

400	40	-	4RB8400-3EA20	14.733,00	8
400	50	-	4RB8500-3EA20	16.147,00	8
440	40	36.4	4RB8400-3EE20	15.002,00	8
440	50	45.5	4RB8500-3EE20	16.293,00	8
440	56	50.9	4RB8560-3EE20	17.340,00	8
525	40	25	4RB8400-3FC20	15.880,00	8

Kondansatör Tipi	Gerilim (V)	Güç (kVAr)	Güç (kVAr) 400VAC	Sipariş No	Birim Fiyatı TL	Min. Sipariş Adedi
------------------	-------------	------------	-------------------	------------	-----------------	--------------------

#### Trifaze Bağlantılı, 50 Hz MKP Tip-Phicap

- Max. Ortam sıcaklığı 55°C
- Inrush akımı I<sub>s</sub>: 200\* IR
- Silindirik yumuşak reçine emdirilmiş
- 100.000 / 135.000 saat ömür (temp class -40D / temp class -40C)
- Güç kaybı < 0.45 W/kVAR
- 2,5 ve 5 kVAR jak bağlantılı
- Montaj Şekli: isteğe bağlı dikey

400	1	-	4RB2010-3EA50	964,00	12
400	1.5	-	4RB2015-3EA50	1.068,00	12
400	2.5	-	4RB2025-3EA50	1.297,00	12
400	5	-	4RB2050-3EA50	1.647,00	12
400	10	-	4RB2100-3EA50	3.229,00	8

1 - 1.5 - 2.5 - 5 kVAR kondansatörler kapaksız sevk edilir.

#### Monofaze Bağlantılı, 50 Hz MKP Tip-Phicap

- Reçineli Tip
- 100.000 saat ömür
- Entegre koruma sigortası
- Deşarj dirençleri beraberinde
- Montaj Şekli: dikey

230	0.5	-	4RB2017-1EA50	1.032,00	12
230	1	-	4RB2033-1EB50	1.220,00	12
230	1.7	-	4RB2017-1CD50	1.348,00	12
230	2.5	-	4RB2025-1CD50	1.700,00	12

-Monofaze kondansatörler kapaksız sevk edilir.

\*\* Otomatik kompanzasyon uygulamalarında anahtarlama sıklığının 60 sn'nin altında olması gerektiğinde deşarj dirençleri yerine deşarj bobini kullanılmalıdır.

\*\* Deşarj bobini uygulamasında deşarj direnci kullanımına gerek yoktur.



4RB8..



4RB8..



4RB2..



4RB2..

# Kompanzasyon ürünleri

## Kondansatör aksesuarları / Harmonik reaktörler

### Kondansatör Kontaktörleri



4AJ9903-2YC

Malzeme Cinsi	Sipariş No	Birim Fiyatı TL	Min. Sipariş Adedi
---------------	------------	-----------------	--------------------

#### ALÇAK GERİLİM GÜÇ KONDANSATÖRLERİ AKSESUARLARI

##### Dejarj Bobini

Kondansatörün hızlı deşarjı için Deşarj bobini ( $t < 10\text{sn}$ )  
(50 kVAR' a kadargrupların deşarjı için 1 adet  
50-100 kVAR'lık gruplar için 2 adet deşarj bobini kullanılmalıdır).

Sipariş No	Birim Fiyatı TL	Min. Sipariş Adedi
4AJ9903-2YC	2.557,00	1

Not: Deşarj bobini kullanılması durumunda deşarj direncine gerek yoktur.

\*Energy+ (4RB8) ürünlerde IP54'e kadar koruma sınıfı sağlayan opsiyonel terminal kapakları ileri tarihli listelerde sunulacaktır.

Malzeme Cinsi	p [%]	L [mH]	Qc [kVAR]	Sipariş No	Birim Fiyatı TL	Min. Sipariş Adedi
---------------	-------	--------	-----------	------------	-----------------	--------------------

#### HARMONİK REAKTÖRLERİ (THDV oranı %8'lere)

reaktör oranı %5,67	5,67	4,9	6,25	4EP3801-1TE00	19.044,00	1
THD V oranı %8'lere	5,67	2,15	12,5	4EP4001-0TE00	20.244,00	1
kadar, fr = 210 Hz	5,67	1,22	25	4EP4401-4TE00	23.204,00	1
<sup>l</sup> Lineer = 2,18.ln	5,67	0,61	50	4EU3032-5TE08-0AA0	30.753,00	1
	5,67	0,31	100	4EU3632-3TE08-0AA0	51.278,00	1
reaktör oranı %7,00	7	6,14	6,25	4EP3701-2TE00	15.872,00	1
THD V oranı %8'lere	7	3,10	12,5	4EP4001-1TE00	19.185,00	1
kadar, fr = 189 Hz	7	1,53	25	4EP4401-3TE00	21.230,00	1
<sup>l</sup> Lineer = 1,77.ln	7	0,76	50	4EU2732-5TE08-0AA0	29.834,00	1
	7	0,38	100	4EU3632-4TE08-0AA0	49.233,00	1
reaktör oranı %14,00	14	13,3	6,25	4EP3900-7TE00	22.853,00	1
THD V oranı %8'lere	14	6,63	12,5	4EP4300-6TE00	30.965,00	1
kadar, fr = 134 Hz	14	3,32	25	4EU2732-0TE08-4CA0	36.960,00	1
<sup>l</sup> Lineer = 1,4.ln	14	1,66	50	4EU3032-0TE08-0AA0	52.618,00	1
	14	0,83	100	4EU3931-1TE80-0A	97.905,00	1

#### HARMONİK REAKTÖRLERİ (THDV oranı %14'lere)

YENİ

reaktör oranı %7,00	7	6,13	6,25	4EP3701-2VE00	12.489,00	1
THD V oranı %14'lere	7	3,07	12,5	4EP4001-1VE00	17.292,00	1
kadar, fr = 189 Hz	7	1,53	25	4EP4401-3VE00	25.745,00	1
<sup>l</sup> Lineer = 2,8.ln	7	0,77	50	4EU2732-5VE08-0AA0	40.347,00	1
	7	0,38	100	4EU3632-4VE08-0AA0	73.777,00	1
reaktör oranı %14,00	14	13,27	6,25	4EP3900-7VE00	13.354,00	1
THD V oranı %14'lere	14	6,63	12,5	4EP4300-6VE00	19.309,00	1
kadar, fr = 134 Hz	14	3,32	25	4EU2732-0VE08-4CA0	34.679,00	1
<sup>l</sup> Lineer = 2,8.ln	14	1,66	50	4EU3032-0VE08-0AA0	51.874,00	1
	14	0,83	100	4EU3931-1VE80-0A	92.605,00	1

Malzeme Cinsi	Boy	Yardımcı Kontakt	Sipariş No	Birim Fiyatı TL	Min. Sipariş Adedi
---------------	-----	------------------	------------	-----------------	--------------------

#### SIRIUS 3RT26 KONDANSATÖR KONTAKTÖRLER

400 V AC	0 ... 12,5 kVAR	S00	1NO+1NC	3RT2617-1AP03	3.894,00	1
	6 ... 16,7 kVAR	S0	1NO+2NC	3RT2625-1AP05	4.382,00	1
	7 ... 20 kVAR	S0	1NO+2NC	3RT2626-1AP05	5.030,00	1
	8 ... 25 kVAR	S0	1NO+2NC	3RT2627-1AP05	6.165,00	1
	11 ... 33 kVAR	S0	1NO+2NC	3RT2628-1AP05	8.112,00	1
	17 ... 50 kVAR	S2	1NO+1NC	3RT2636-1AP03	12.329,00	1
	25 ... 75 kVAR	S2	1NO+1NC	3RT2637-1AP03	16.548,00	1
	33 ... 100 kVAR	S3	1NO+1NC	3RT2646-1AP03	23.360,00	1



3RT2617-..



3RT2636-..

# Kompanzasyon ürünleri

## Reaktif güç kontrol panelleri



### PFC 3C Reaktif Güç Kontrol Rölesi

Malzeme Cinsi	Sipariş No	Birim Fiyatı TL	Min. Sipariş Adedi
12 kademe röle çıkışlı ve haberleşebilen	4RB9512-8CD50	19.242,00	1

- Üç fazdan ölçüm
- Otomatik/Manuel mod seçimi, otomatik C/k ayarı, şifre koruma
- Besleme gerilimi : 95-272 V AC  $\pm$  %10
- Ölçülen aralık (L-N): 230 V AC  $\pm$  %15
- Düşük akımlarda çalışma imkanı
- 2 adet alarm rölesi ve çeşitli ölçüm parametrelerine alarm kurma özelliği
- Öğrenme Modu: kademe sayısı, kademe gücü, kademe tipi ve bağlantı şeklini öğrenme
- Uzaktan takip ve kontrol imkanı: RS-485 portu ve Modbus RTU haberleşmesi
- Fazlara ait V, I, f, Q, P, S büyüklükleri ve 21'e kadar harmonik ölçümü
- Akım trafolarının bağlantı şeklini otomatik öğrenme
- Dinamik kondansatör izleme (DCM) : Her bir kondansatörün reaktif gücünü hesaplama ve ölçülen değeri kompanzasyonda kullanabilme
- Kondansatörlerin deşarj süresini ayarlama, hızlı kademe devreye alma
- Kademelerinin devrede kalma süresi ve anahtarlama sayısı
- Dahili sıcaklık sensörü ile pano içi sıcaklığı ölçme ve çıkışlardan birini sıcaklığa bağlı fan çıkışı olarak tanıma imkanı
- Verilerin hafızaya kaydedilmesi, Gerçek zamanlı saatle alarmları zaman etiketiyle kayıt altına alınma
- Grafik LCD Display
- Türkçe ve İngilizce dil seçeneği

### BR7000 TRİSTÖRLÜ UYGULAMALAR İÇİN REAKTİF GÜÇ KONTROL RÖLESİ

15 kademe Transistör çıkışlı, RS-485-bus, USB port via USB adapter	4RB9515-4CD51	106.312,00	1
--	---------------	------------	---

- Üç fazdan ölçüm
- 3 adet N/O alarm rölesi (Mesaj, Alarm, Fan)
- 50...1000 ms Anahtarlama/Bekleme süresi tanımlanabilme
- Uzaktan İzleme : 2 adet RS-485 portu
- Fazlara ait ve Toplam/Ortalama V, I, f, Q, P, S büyüklükleri ve 31'e kadar harmonik ölçümü, Osiloskop modu, Bar Grafik Modu
- Tek faz ve Üç Faz kademelerin aynı sistemde bağlanabilmesi
- Dahili saat, Sabit kademe ataması, Manuel kontrol seçeneği, Sıcaklık Ölçümü
- Grafik LCD Display (128x64 pixel 8 satıra kadar)
- Türkçe, İngilizce, Almanca, Fransızca, İspanyolca, Rusça dil seçenekleri

### DİNAMİK KOMPAZASYON UYGULAMALARI İÇİN TRİSTÖR MODÜLLER (Hızlı devreye girip çıkan endüktif yükler için)

**TSM - LC Modülü :** Elektronik kontrollü, kendi kendine denetimi, 50 kvar'a kadar kapasitif yükler için tristörlü anahtarlama elemanıdır. TSM-LC Modülü ile 50 kvar'a kadar güç kondansatörleri yaklaşık 5 milisaniye içerisinde ihtiyaç duyulduğu kadar devreye alınıp çıkartılabilir.

#### Özellikler :

- Tristör kumanda devresi modüle entegredir.
- Reaksiyon süresi 5 milisaniyedir.
- Gerilim, faz süresi ve kondansatör çıkışları sürekli denetim altında tutulur.



TSM-LC...



EW22

Tip	Gerilim	50 Hz'de Çıkış Gücü (kvar)	Sipariş No	Birim Fiyatı TL	Min. Sipariş Adedi
TSM-LC50	400	50	4RB9750-0EA50	56.030,00	1

\* Kompanzasyon rölesi olarak transistör çıkışlı tip kullanılmalıdır.

\*\* 525V Kondansatörler ile kullanılması gerekmektedir.

EW-22 Dejarj Direnci	4RB9810-0AA00	3.554,00	1
----------------------	---------------	----------	---

25 kvar veya 50 kvar kademelerde kullanım için, kademe başına bir adet gereklidir.

BD-100 Akım Sınırlayıcı Reaktör	4RB9830-0AA00	11.150,00	1
---------------------------------	---------------	-----------	---

25 kvar veya 50 kvar kademelerde kullanım için, kademe başına iki adet gereklidir.

# SENTRON ölçüm cihazları

## PAC 7KM enerji analizörleri



SENTRON 7KN  
Powercenter 3000

Malzeme Cinsi	Vc	Sipariş No	Birim Fiyatı TL	Min. Sipariş Adedi
<b>7KN POWERCENTER 3000 IoT DATA PLATFORMU</b>				

7KN Powercenter 3000 IoT Data Platformu

24V DC  $\pm$  %20

7KN1310-OMC00-0AA8

111.128,00

1

- Alçak Gerilim Dağıtım panolarının hızlı ve kolay şekilde dijitalizasyonu
- 32 adete kadar 3WL, 3VA şalterler ve 7KM PAC ölçüm cihazları ile tek bir sistem çatısı altında entegre çalışma, tüm bağlı cihazların web arayüzde gösterimi
- Siemens Mindsphere bulut ortamına bilgi aktarma
- Powermanager, Powerconfig gibi uygulamalara Modbus TCP aracılığıyla haberleşme arayüz özelliği
- ISO 50001 e göre bağlı cihazların enerji bilgilerinin 15dk. aralıklarla sunulması
- İzinsiz erişime karşı esnek IT koruma özellikleri
- DIN raya monte edilebilen, 85\*85\*41 mm ölçülerinde
- Entegre Ethernet arabirimi: Modbus TCP haberleşme (standart 2 port)



SENTRON PAC1020

### SENTRON PAC1020 Enerji Analizörü

SENTRON PAC1020 çok işlevli ölçüm cihazı

100-250 V AC/DC  $\pm$  %10

7KM1020-0BA01-1DA0

11.257,00

1

- Kompakt pano tipi 96\*96\*46mm
- 10'un üzerinde büyüklüğün ölçümü (gerilim, akım, aktif-reaktif güç, güç faktörü,, ...)
- Aktif/reaktif enerji sayaç özelliği
- 230/400V'a kadar üç fazlı endüstriyel şebekelere doğrudan bağlanabilir (CATIII)
- x/1 ve x/5A akım trafosu için ayarlanabilir trafo çevrim oranı ve akım yönü
- 1 adet dijital giriş, 1 adet dijital çıkış
- Ön yüzde IP40 , arka yüzde IP20 koruma sınıfı
- Ölçüm hassasiyeti akım / gerilim / güç : 0.5% / 0.5 % / 1%
- Entegre RS485 arabirimi: Modbus RTU haberleşme
- 4 menü dili seçeneği, 4 adet fonksiyon tuşu ile kolay kullanım
- Aydınlatmalı grafik LCD ekran
- Cihaz şifre koruması



SENTRON PAC3120

### SENTRON PAC3120 Enerji Analizörü

SENTRON PAC3120 çok işlevli ölçüm cihazı

100-250 V AC/DC  $\pm$  %10

7KM3120-0BA01-1DA0

16.093,00

1

22-65V DC  $\pm$  %10

7KM3120-1BA01-1EA0

16.093,00

1

- Kompakt pano tipi 96\*96\*56mm
- 70'in üzerinde büyüklüğün ölçümü (gerilim, akım, aktif-reaktif güç, güç faktörü, THD, ...)
- 400/690V'a kadar üç fazlı endüstriyel şebekelere doğrudan bağlanabilir (CATIII)
- x/1 ve x/5A akım trafosu için ayarlanabilir trafo çevrim oranı ve akım yönü
- 2 adet dijital giriş, 2 adet dijital çıkış
- Akım/gerilim dengesizlikleri, çalışma saati ve üniversal sayaç
- Limit değer takibi(6), Boolean lojik programlama
- Ön yüzde IP65 , arka yüzde IP20 koruma sınıfı
- Ölçüm hassasiyeti akım / gerilim / güç : 0.2% / 0.2 % / 0.5%
- Entegre RS485 arabirimi: Modbus RTU haberleşme
- Türkçe dahil 10 menü dili seçeneği, 4 adet fonksiyon tuşu ile kolay kullanım
- Aydınlatmalı grafik LCD ekran, renkli led lamba ile durum gösterimi
- Cihaz şifre koruması, mühürlenebilir yazma koruması
- Minimum – Maksimum değerlerin 60 güne kadar saklanması

\* Aktif satışa sona eren Sentron PAC3100 ve PAC3200 enerji analizörleri yerine muadilleri olan PAC3120 ve PAC3220 enerji analizörlerini kullanabilirsiniz. Eski ürünlerin temini konusunda satış birimlerimiz ile temasa geçiniz.



# SENTRON ölçüm cihazları

## PAC 7KM enerji analizörleri



SENTRON PAC3220

Malzeme Cinsi	Vc	Sipariş No	Birim Fiyatı TL	Min. Sipariş Adedi
---------------	----	------------	-----------------	--------------------

### SENTRON PAC3220 Enerji Analizörü

SENTRON PAC3220 çok işlevli ölçüm cihazı

100-250 V AC/DC± %10	7KM3220-0BA01-1DA0	30.980,00	1
22-65V DC ± %10	7KM3220-1BA01-1EA0	30.980,00	1

- Kompakt pano tipi 96\*96\*56mm (Haberleşme modülü ile birlikte 73mm)
- 70'in üzerinde büyüklüğün ölçümü (gerilim, akım, aktif-reaktif güç, güç faktörü, THD, ...)
- 400/690V'a kadar üç fazlı endüstriyel şebekelere doğrudan bağlanabilir (CATIII)
- x/1 ve x/5A akım trafosu için ayarlanabilir trafo çevrim oranı ve akım yönü
- 2 adet dijital giriş, 2 adet dijital çıkış
- Akım/gerilim dengesizlikleri, çalışma saati ve üniversal sayaç
- Limit değer takibi(6), Boolean lojik programlama
- Ön yüzde IP65 , arka yüzde IP20 koruma sınıfı
- Ölçüm hassasiyeti akım / gerilim / güç : 0.2% / 0.2 % / 0.5%
- Entegre Ethernet arabirimi (10/100Mbit/s): Modbus TCP haberleşme (standart 2 port)
- Opsiyonel haberleşme modülü ile Profinet, Profibus DP veya Modbus RTU haberleşmesi
- Türkçe dahil 10 menü dili seçeneği, 4 adet fonksiyon tuşu ile kolay kullanım
- Aydınlatmalı grafik LCD ekran, renkli led lamba ile durum gösterimi
- Cihaz şifre koruması, mühürlenebilir yazma koruması, IP filtreleme
- Minimum – Maksimum değerlerin 60 güne kadar saklanması
- Entegre Web sunucusu

### SENTRON PAC4200 Enerji Analizörü



SENTRON PAC4200

SENTRON PAC4200 çok işlevli ölçüm cihazı

95-240 V AC ± %10	7KM4212-0BA00-3AA0	54.443,00	1
110-340 V DC ± %10			

- Kompakt pano tipi 96\*96\*77mm (Haberleşme modülü ile birlikte 99mm)
- 200 adet elektriksel büyüklüğün ölçümü.(gerilim, akım,aktif-reaktif güç,güç faktörü, frekans,THD ...)
- 400/690V'a kadar üç fazlı endüstriyel şebekelere doğrudan bağlanabilir (CATIII)
- x/1A ve x/5A akım trafosu için ayarlanabilir trafo çevrim oranı ve akım yönü
- 2 adet dijital giriş, 2 adet dijital çıkış (ilave modüllerle 10 adet dijital giriş ve 6 adet dijital çıkış)
- Ölçüm hassasiyeti akım / gerilim / güç :0.2% / 0.2 % / 0.2%
- 2..31 arası akım / 2..64 arası gerilim harmoniklerin faz başına ölçümü
- Entegre Ethernet arabirimi (10/100 Mbit/s)
- Ön yüzde IP65 , arka yüzde IP20 koruma sınıfı
- Opsiyonel haberleşme modülü ile Profinet, Profibus DP veya Modbus RTU haberleşmesi
- 12 sınır değere kadar izleme ve sınır değerlerin lojik komutlarla (AND/OR/NAND,NOR,XOR,XNOR) kontrol imkanı
- Entegre gerçek zaman saati aracılığıyla Min Max değerlerin tarih ve saat ile kayıt altına alınması
- günlük enerji tüketiminin 366 gün boyunca kayıt altına alınması
- Entegre bellek ile görünür, aktif ve reaktif güçlerin 15 dakikalık bir ölçüm periyodunda 40 gün kaydı
- 4000'den fazla işletim ve sistem olayının kaydı, Yük Profili özelliği
- Ölçüm değerlerinin bar grafik olarak gösterilebilme imkanı, kullanıcı tanımlı ekranlar
- Entegre Gateway özelliği
- Cihaz şifre koruması, IP filtreleme
- Entegre Web sunucusu

### SENTRON PAC3200T Enerji Analizörü



PAC3200T

PAC3200T çok işlevli ölçüm cihazı

110-250 V AC ± %10	7KM3200-OCA01-1AA0	20.783,00	1
110-270 V DC ± %10			

- DIN raya monte edilebilen, 90\*108\*64 mm ölçülerinde
- 50'nin üzerinde elektriksel büyüklüğün ölçümü (gerilim, akım, aktif-reaktif güç, güç faktörü, frekans, THD)
- 277/480 V'a kadar üç fazlı endüstriyel şebekelere doğrudan bağlanabilir (CATIII). Daha büyük gerilimlerin gerilim trafosuyla ölçümü, ayarlanabilir trafo çevrim oranı.
- x/1A ve x/5A akım trafosu için ayarlanabilir çevrim oranı.
- 1 adet dijital giriş ve 1 adet dijital çıkış
- Entegre Web sunucusu
- Entegre Ethernet arabirimi (10/100 Mbit/s): Modbus TCP haberleşmesi
- IEC 61557-12 standartlarında 0,5S sınıfında güç ölçümü

Aktif satışa sona eren Sentron PAC3100 ve PAC3200 enerji analizörleri yerine muadilleri olan PAC3120 ve PAC3220 enerji analizörlerini kullanabilirsiniz. Eski ürünlerin temini konusunda satış birimlerimiz ile temasa geçiniz.

# SENTRON ölçüm cihazları

## PAC 7KM enerji analizörleri



SENTRON PAC 5200



SENTRON PAC 5200  
Raya Montajlı



4NC51



4NC53



4NC54

Malzeme Cinsi	Vc	Sipariş No	Birim Fiyatı TL	Min. Sipariş Adedi
---------------	----	------------	-----------------	--------------------

### SENTRON PAC5200 Enerji Analizörü ve Enerji Kalite Kaydedici

PAC5200 Panoya montajlı	110-230 V AC $\pm$ %20	7KM5412-6BA00-1EA2	116.409,00	1
PAC5200 Raya montajlı (Ekransız)	110-230 V AC $\pm$ %20	7KM5412-6CA00-1EA8	104.028,00	1

- EN 50160 Class S standartında ayarlanabilir periyotlu güç kalitesi kaydı ve raporlaması
- IEC61000-4-30, IEC61000-4-15 ve IEC61000-4-7 standartlarında ölçüm
- 96 x 96 mm pano kapak montajına uygun
- Elektriksel büyüklüklerin ölçümü ve dalga şekli kayıtları (gerilim, akım, kırışma, aktif ve reaktif güç, güç faktörü, faz açısı, frekans, harmonikler...)
- Ölçüm ekranlarını seçme imkanı
- 2 adet dijital çıkış
- IP40 ön panel koruması
- 2 GB dahili programlanabilir bellek
- Kesinti durumunda 2 ay dayanabilen dahili pil
- 400/690V'a kadar üç fazlı endüstriyel şebekelere doğrudan bağlanabilme (CATIII)
- Gerilim trafosu ile ölçüme uygun ayarlanabilir trafo çevrim oranı x/1A ve x/5A akım trafosu için ayarlanabilir trafo çevrim oranı ve akım yönü
- Ölçüm hassasiyeti akım / gerilim / güç / enerji :0.2% / 0.2% / 0.5% / 0.5%
- IEC 62053-22 standartında 0,2S sınıfında güç ölçümü
- 40. harmoniğe kadar ölçüm
- Programlanabilir izleme ve sınır değerlerin kontrolü
- Entegre ethernet arabirimi: MODBUS TCP haberleşmeli
- Entegre web sunucusu

Trafo Çevrim Oranı	Anma Gücü Pn	Maksimum Bara Ölçüleri	Sipariş No	Birim Fiyatı TL
--------------------	--------------	------------------------	------------	-----------------

### Akım Trafoları - Doğruluk sınıfı 0,2

YENİ

150/5	1 VA	20,5 x 20,5 mm	4NC5121-2FA21	2.945,00
200/5	2.5 VA	20,5 x 20,5 mm	4NC5122-2FC21	2.945,00
250/5	2.5 VA	20,5 x 20,5 mm	4NC5123-2FC21	2.779,00
300/5	5 VA	20,5 x 20,5 mm	4NC5124-2FE21	2.779,00
400/5	5 VA	20,5 x 20,5 mm	4NC5125-2FE21	2.779,00
500/5	5 VA	20,5 x 20,5 mm	4NC5126-2FE21	2.779,00
600/5	5 VA	30,5 x 30,5 mm	4NC5227-2FE21	2.945,00
700/5	5 VA	30,5 x 30,5 mm	4NC5228-2FE21	2.945,00
800/5	5 VA	30,5 x 30,5 mm	4NC5231-2FE21	2.945,00
1000/5	5 VA	30,5 x 30,5 mm	4NC5232-2FE21	2.945,00

### Akım Trafoları - Doğruluk sınıfı 0,5

YENİ

100/5	1 VA	20,5 x 20,5 mm	4NC5117-2DA21	2.907,00
150/5	2.5 VA	20,5 x 20,5 mm	4NC5121-2DC21	2.907,00
200/5	5 VA	20,5 x 20,5 mm	4NC5122-2DE21	2.907,00
250/5	5 VA	20,5 x 20,5 mm	4NC5123-2DE21	2.907,00
200/5	5 VA	30,5 x 30,5 mm	4NC5222-2DE21	2.907,00
250/5	5 VA	30,5 x 30,5 mm	4NC5223-2DE21	2.907,00
300/5	5 VA	30,5 x 30,5 mm	4NC5224-2DE21	2.907,00
400/5	5 VA	30,5 x 30,5 mm	4NC5225-2DE21	2.907,00
400/5	5 VA	21,5 x 51,5 mm	4NC5325-2DE21	2.945,00
500/5	5 VA	21,5 x 51,5 mm	4NC5326-2DE21	2.945,00
600/5	5 VA	21,5 x 51,5 mm	4NC5327-2DE21	2.945,00
750/5	5 VA	21,5 x 51,5 mm	4NC5330-2DE21	2.945,00
800/5	5 VA	21,5 x 51,5 mm	4NC5331-2DE21	2.945,00
800/5	10 VA	36 x 64,5 mm	4NC5431-2DH21	4.337,00
1000/5	10 VA	36 x 64,5 mm	4NC5432-2DH21	4.337,00
1200/5	10 VA	36 x 64,5 mm	4NC5433-2DH21	4.337,00
1500/5	10 VA	36 x 64,5 mm	4NC5435-2DH21	4.337,00
1600/5	15 VA	36 x 64,5 mm	4NC5436-2DK21	4.337,00
2000/5	20 VA	36 x 64,5 mm	4NC5438-2DL21	5.770,00
2500/5	25 VA	36 x 64,5 mm	4NC5440-2DM21	5.970,00
3000/5	30 VA	36 x 64,5 mm	4NC5441-2DN21	5.970,00

# SENTRON ölçüm cihazları

## PAC 7KM enerji analizörleri



PAC2200 LAN



PAC2200 RS485



PAC2200 M-Bus

Malzeme Cinsi	Sipariş No	Birim Fiyatı TL	Min. Sipariş Adedi
---------------	------------	-----------------	--------------------

### 7KM PAC2200 Enerji Ölçer

LCD ekranlı

DIN raya monte edilebilen (6TE)

Ölçüm gerilim girişleri üzerinden cihaz gerilim beslemesi

277/480 V'a kadar üç fazlı endüstriyel şebekelere doğrudan bağlanabilir (CATIII), Daha büyük gerilimlerin gerilim trafosuyla ölçümü, ayarlanabilir trafo çevirimi oranı.

65 A'e kadar direkt akım bağlama imkanı ve ayrıca akım trafosuyla (x/1A ve x/5A) ölçüm yapan modeller

Farklı haberleşme protokollerini destekleyen modeller (Modbus TCP, Modbus RTU veya M-Bus)

1 adet dijital giriş ve 1 adet dijital çıkış

IEC 61557-12 standartlarında 1S sınıfında güç ölçümü

Entegre Web sunucusu (sadece Modbus TCP haberleşmeli model)

MID sertifikalı modeller

3 fazlı, CT/5A, M-Bus haberleşmeli	7KM2200-2EA30-1CA1	11.810,00	1
3 fazlı, CT/5A, RS485 arabirimi ve Modbus-RTU haberleşmeli	7KM2200-2EA30-1DA1	12.293,00	1
3 fazlı, CT/5A, Ethernet arabirimi ve Modbus-TCP haberleşmeli	7KM2200-2EA30-1EA1	13.587,00	1
3 fazlı, 65 A, M-Bus haberleşmeli	7KM2200-2EA40-1CA1	12.304,00	1
3 fazlı, 65A, RS485 arabirimi ve Modbus-RTU haberleşmeli	7KM2200-2EA40-1DA1	12.823,00	1
3 fazlı, 65A, Ethernet arabirimi ve Modbus-TCP haberleşmeli	7KM2200-2EA40-1EA1	14.065,00	1
3 fazlı, CT/5A, M-Bus haberleşmeli - MID	7KM2200-2EA30-1GA1	12.814,00	1
3 fazlı, CT/5A, RS485 arabirimi ve Modbus RTU haberleşmeli - MID	7KM2200-2EA30-1HA1	13.372,00	1
3 fazlı, CT/5A, Ethernet arabirimi ve Modbus TCP haberleşmeli - MID	7KM2200-2EA30-1JA1	14.485,00	1
3 fazlı, 65 A, M-Bus haberleşmeli - MID	7KM2200-2EA40-1GA1	12.925,00	1
3 fazlı, 65A, RS485 arabirimi ve Modbus RTU haberleşmeli - MID	7KM2200-2EA40-1HA1	13.427,00	1
3 fazlı, 65A, Ethernet arabirimi ve Modbus TCP haberleşmeli - MID	7KM2200-2EA40-1JA1	14.597,00	1

### 7KT PAC 1200 ÇOKLU KANALLI AKIM ÖLÇÜM SİSTEMİ



Siemens'in, küçük ve orta ölçekli şirketler için geliştirdiği düşük maliyetli çoklu kanallı akım ölçüm sistemi 96'ya

kadar tüketicinin enerji tüketimini ölçebilen 7KT PAC1200 tipi modüler sistem, ölçülen verilerin bir web uygulaması

kullanılarak grafiksel olarak görüntülenmesini sağlar. Veriler mevcut enerji takip sistemlerine Modbus haberleşme

protokolüyle aktarılabilirken, çok sayıda enerji tüketicisinin bulunduğu veri merkezleri, ofis binaları, ticari mutfaklar

ve imalathaneler gibi alanlarda kullanılmak için geliştirilen sistem, enerji dağıtım paneline kolayca kurulabilir.

Data Manager 3 faz V, I, P ve PF ölçümü (Akım: %0,5, Gerilim: %0,5 ve Güç: %1) Verilen enerjinin ölçümü 63 A kadar ölçüm için direkt bağlantı imkanı Opsiyonel olarak ilave akım trafosuyla daha geniş ölçüm aralığı Standart raya montaj (Genişliği 4TE) 96'ya kadar sensör (40A / 63A) bağlama imkanı Standart Modbus TCP haberleşmesi ve entegre web sunucusu	7KT1260	38.692,00	1
3'lü Sensör Bar	7KT1233	11.712,00	1
6'lı Sensör Bar	7KT1236	13.190,00	1
9'lu Sensör Bar	7KT1238	16.099,00	1
12'li Sensör Bar	7KT1242	19.008,00	1
Sensör 40 A (Genişliği 1 TE ve ölçüm hassasiyeti %1)	7KT1254	2.377,00	1
Sensör 63 A (Genişliği 1 TE ve ölçüm hassasiyeti %1)	7KT1255	2.377,00	1
1x18'li Paket içeriği 2 x 9'lu Sensör Bar 7KT 1238 1 x Data Manager 7KT 1260 18 x Sensör 40A, 7KT 1254	7KT1222	100.317,00	1
1 x 24'lü Paket içeriği 2 x 12'li Sensör Bar 7KT 1242 1 x Data Manager 7KT 1260 24 x Sensör 40A, 7KT 1254	7KT1223	119.047,00	1



7KT 1260



7KT 1242



7KT 1255



7KT 1255

# SENTRON ölçüm cihazları

## PAC 7KT enerji sayaçları



7KT 1661

Malzeme Cinsi	Sipariş No	Birim Fiyatı TL	Min. Sipariş Adedi
---------------	------------	-----------------	--------------------

### 7KT PAC 1600 ENERJİ ÖLÇER ve MULTİMETRE

LCD ekranlı  
DIN raya monte edilebilen, 2TE(Monofaze), 4TE(Trifaze)  
230/400 V'a kadar üç fazlı endüstriyel şebekelere doğrudan bağlanabilir (CATIII)  
Daha büyük gerilimlerin gerilim trafosuyla ölçümü, ayarlanabilir trafo çevirim oranı ölçüm yapan modeller  
Farklı haberleşme protokollerini destekleyen modeller (Modbus RTU veya M-Bus)  
1 adet dijital giriş  
IEC 62053-21/22 standartlarında 1S sınıfında aktif güç ölçümü  
MID sertifikalı modeller  
7KT1682 modelinde 15.harmoniğe kadar ölçüm

1 fazlı, 63A, RS-485 ara birimi ve Modbus RTU haberleşmeli	7KT1651	6.013,00	1
1 fazlı, 63A, M-Bus haberleşmeli	7KT1653	6.013,00	1
3 fazlı, CT/5A, RS-485 ara birimi ve Modbus RTU haberleşmeli	7KT1661	9.228,00	1
3 fazlı, CT/5A, M-Bus haberleşmeli	7KT1663	9.148,00	1
3 fazlı, 80A, RS-485 ara birimi ve Modbus RTU haberleşmeli	7KT1665	10.707,00	1
3 fazlı, 80A, M-Bus haberleşmeli	7KT1667	10.154,00	1
1/3 fazlı, CT/5A, Modbus RTU haberleşmeli Multimetre	7KT1682	12.003,00	1
1 fazlı, 63A, RS-485 ara birimi ve Modbus RTU haberleşmeli - MID	7KT1652	7.674,00	1
1 fazlı, 63A, M-Bus haberleşmeli - MID	7KT1654	7.674,00	1
3 fazlı, CT/5A, RS-485 ara birimi ve Modbus RTU haberleşmeli - MID	7KT1662	12.118,00	1
3 fazlı, CT/5A, M-Bus haberleşmeli - MID	7KT1664	13.380,00	1
3 fazlı, 80A, RS-485 ara birimi ve Modbus RTU haberleşmeli - MID	7KT1666	13.380,00	1
3 fazlı, 80A, M-Bus haberleşmeli - MID	7KT1668	12.673,00	1

### AKSESUARLAR



Raya Montaj Plakası

#### Raya Montaj Plakası

PAC 3xx0 ve 4200 için raya montaj aparatı

7KM9900-0YA00-0AA0	904,00	1
--------------------	--------	---



PAC PROFINET

#### Yeni SENTRON PAC PROFINET Haberleşme Modülü

PAC PROFINET

- SENTRON PAC32x0 ve PAC4200 için Profinet haberleşme
- Switch ethernet profinet modülü 2xRJ45 socket

7KM9300-0AE02-0AA0	14.732,00	1
--------------------	-----------	---



#### SENTRON PROFINET Proxy SPP2000

- Modbus TCP özellikli ölçüm cihazlarından PROFINET IO'ya geçiş için proxy. PAC2200 ve PAC3200T ürün serilerinden 8 cihaza kadar bağlantı imkanı sunar.

7KM9300-0PP20-0AA0	14.712,00	1
--------------------	-----------	---



PAC PROFIBUS DP

#### SENTRON PAC PROFIBUS DP Haberleşme Modülü

PAC PROFIBUS DP

- SENTRON PAC32x0 ve PAC4200 için Profibus DP haberleşme modülü
- Profibus DPV1 üzerinden cyclic ve acyclic data transferi
- 9 kutuplu SUB-D socket
- 9.6 Kbit/s -12 Mbit/s arasındaki tüm hızları destekler

7KM9300-0AB01-0AA0	8.203,00	1
--------------------	----------	---



PAC RS485

#### SENTRON PAC RS485 Haberleşme Modülü

PAC RS485

- SENTRON PAC32x0 ve PAC4200 için RS485 haberleşme modülü
- Modbus RTU ve ya SEAbus protokollerini destekler
- 4.8/ 9.6 / 19.2 ve 38.4 kBd haberleşme hızlarını destekler modülü

7KM9300-0AM00-0AA0	5.755,00	1
--------------------	----------	---



DIO MODÜLÜ

#### SENTRON PAC Ek DI/DO Modülü

DIO MODÜLÜ PAC 4I/2O

- PAC 3220 ve PAC 4200 için 10 giriş ve 6 çıkışa kadar çıkabilir

7KM9200-0AB00-0AA0	7.637,00	1
--------------------	----------	---



Analog Modül

#### SENTRON PAC Nötr Akım (In) ve Kaçak Akım (Idiff) Analog Modülü

PAC Analog Modül

- SENTRON PAC32x0 ve PAC4200 ile uyumlu analog modül
- IEC61557-12 standartlarına uygun Nötr akım ölçümü
- x/1A veya x/5A akım trafosuyla kullanım modülü
- 2 adet analog giriş (0/4-20mA): Sıcaklık, Basınç vb. ölçümü
- Analog girişlerden birisi ile Tip A veya Tip B akım trafosunun üzerinden kaçak akım ölçümü

7KM9200-0AD00-0AA0	9.313,00	1
--------------------	----------	---

# SENTRON ölçüm cihazları

## Powermanager enerji izleme yazılımı

Malzeme Cinsi	Sipariş No	Birim Fiyatı TL	Min. Sipariş Adedi
---------------	------------	-----------------	--------------------

### SENTRON Powermanager Enerji İzleme Yazılımı V5.1

Daha gelişmiş grafik arayüzü, güçlendirilmiş altyapısı, ilave güvenlik özellikleri ve kullanım kolaylıkları ile veri alma, kontrol etme, değerlendirme, görselleştirme ve arşivleme için kullanılır.

Sentron PAC1500, Sentron 3VL, P85x haricinde Sentron PAC 5200/5100, PAC 4200, PAC 3220, PAC 3200.. ölçüm cihazları, Sentron 3VAWL güç şalterleri ve diğer modbus üzerinden haberleşebilen bütün cihazlar ile kullanılabilir.

### Ürün Lisansları

Başlangıç Paketi	10 cihaz	7KN2710-2CE40-0YCO*	**
Standard	20 cihaz	7KN2711-1CE40-0YCO*	**
Standard	50 cihaz	7KN2711-2CE40-0YCO*	**
Advanced	100 cihaz	7KN2711-3CE40-0YCO*	**
Maximum	200 cihaz	7KN2711-4CE40-0YCO*	**
Opsiyon Paketi	2 Client	7KN2712-1CE40-0YCO*	**
Opsiyon Paketi	5 Client	7KN2712-2CE40-0YCO*	**
Grafik Editörü		7KN2712-0CE40-0YCO*	**
Yükseltme Paketi	v3.x v5.x	7KN2713-2CE40-0YCO*	**

(\*) Her proje için başlangıç paketi alınması gerekmektedir.

(\*\*) Sentron Power Manager lisanslama ve projelendirme fiyatları için lütfen satış birimlerimize irtibata geçiniz.

Not: 60 gün ücretsiz olarak kullanabileceğiniz Sentron powermanager deneme versiyonunu aşağıdaki linkten indirebilirsiniz.

<https://www.siemens.com/global/en/products/energy/low-voltage/forms/sentron-powermanager.html>

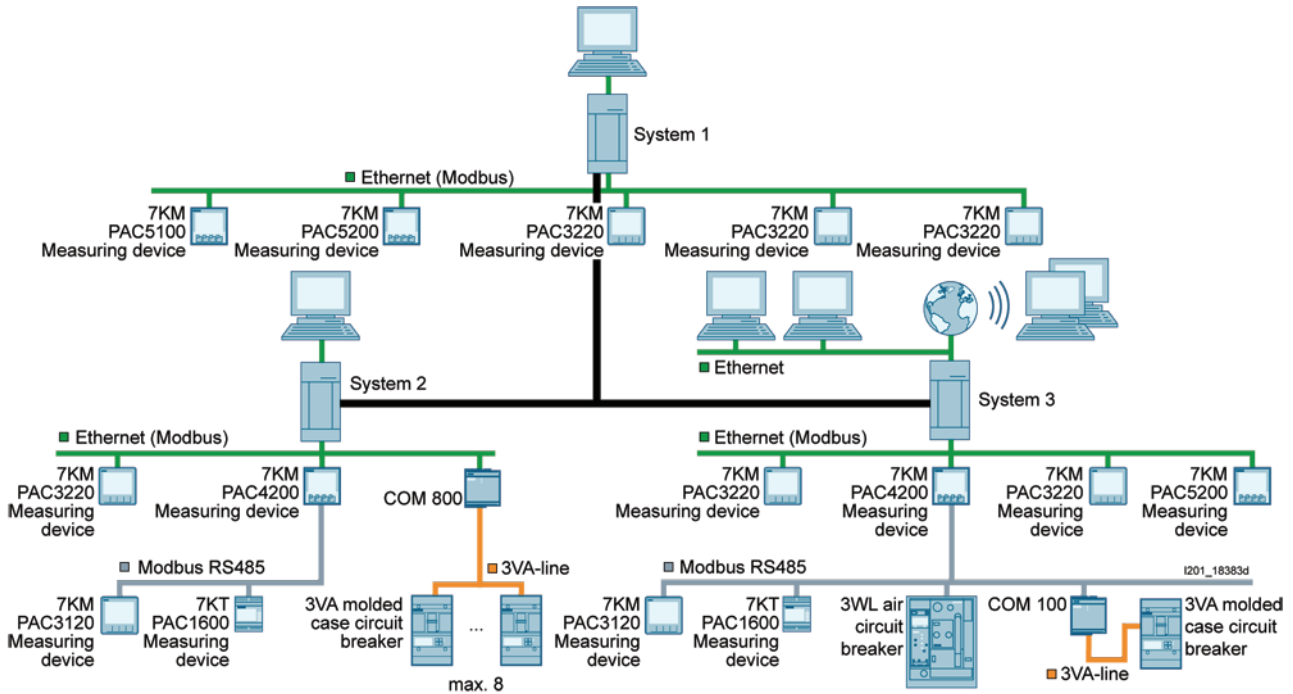

# SENTRON anahtarlama cihazları

## 3LD ana ve acil stop şalterleri



3LD2..-



3LD2 203-OTK51



3LD2 704-OTK53



3LD2 213-OTK53



3LD2 213-OTK53

### 3LD2 SENTRON SERİSİ ANA ŞALTER / ACİL STOP ŞALTERLERİ

Malzeme Cinsi	Ana Kontaklar	Iu A	P/ AC-23A (kW)	Sipariş No	Birim Fiyatı TL	Min. Sipariş Adedi						
Önden Tespitli	• Sarı-Kırmızı / Siyah	• 0 pozisyonunda 3 asma kilit ile kilitlenebilmir	• Klemens koruma kapaklı	• Koruma sınıfı önden IP65	• Ana şalter DINEN 60204-1	Ana/acil stop IEC 947-3 Makine direktifle i EN60204-1 uygundur.	3	16	7.5	3LD2003-OTK51	1.362,00	1
							25	9.5	3LD2103-OTK51	1.500,00	1	
							32	11.5	3LD2203-OTK51	1.823,00	1	
							63	22	3LD2504-OTK51	2.883,00	1	
							100	37	3LD2704-OTK51	4.758,00	1	
							125	45	3LD2804-OTK51	5.752,00	1	
							160	75	3LD2305-OTK11	16.305,00	1	
							250	132	3LD2405-OTK11	19.467,00	1	
							3+N	16	7.5	3LD2003-1TL51	1.770,00	1

**Tahrik kolu rengi**  
(Ürün kodunun son hanesi)  
siyah  
sarı/kırmızı (acil-stop)

1  
3

25/32/63/100/125 A 3+N için satış birimlerimize danışınız.

### Dipten Tespitli, Kilitlemeli, Kapı Bağlantılı

• Özellikler  
önden tespitli cihazlardaki gibidir.

3	16	7.5	3LD2013-OTK51	2.189,00	1
	25	9.5	3LD2113-OTK51	2.387,00	1
	32	11.5	3LD2213-OTK51	2.724,00	1
	63	22	3LD2514-OTK51	3.630,00	1
	100	37	3LD2714-OTK51	5.712,00	1
	125	45	3LD2814-OTK51	6.582,00	1
	160	75	3LD2318-OTK11	17.022,00	1
	250	132	3LD2418-OTK11	21.412,00	1
3+N	16	7.5	3LD2013-1TL51	2.503,00	1

**Tahrik kolu rengi**  
(Ürün kodunun son hanesi)  
siyah  
sarı/kırmızı (acil-stop)

1  
3

25/32/63/100/125 A 3+N için satış birimlerimize danışınız.

### Dipten Tespitli, Kilitlemeli, Kapı Bağlantılı

• N ve PE Klemensi  
• PG - Rekor girişli  
• 0 pozisyonunda 3 kilit ile kilitleme  
• IP 65 Koruma

3	25	9.5	3LD2164-OTB51	2.218,00	1
	32	11.5	3LD2264-OTB51	2.685,00	1
	63	22	3LD2565-OTB51	4.409,00	1
	100	37	3LD2766-OTB51	9.969,00	1
	125	45	3LD2866-OTB51	17.975,00	1

**Tahrik kolu rengi**  
(Ürün kodunun son hanesi)  
siyah  
sarı/kırmızı (acil-stop)

1  
3



# SENTRON anahtarlama cihazları

## 3LD ana ve acil stop şalterleri aksesuarları

### 3LD2 SENTRON SERİSİ ANA ŞALTER / ACİL STOP ŞALTERLERİ AKSESUARLARI

Malzeme Cinsi	Şalter Tipi	Sipariş No	Birim Fiyatı TL	Min. Sipariş Adedi
---------------	-------------	------------	-----------------	--------------------

#### Önden Tespitli Şalter Aksesuarları

**Yardımcı Kontaktlar :** (Geç kapar, erken açar/sağ-sol montaj)

1NO+1NC	3LD20/21/22/23/24/25/27/28	3LD9200-5B	713,00	1
---------	----------------------------	------------	--------	---

**Nötr veya PE Modülü :** (Geçiş klemensi)

3LD20	3LD9200-2B	524,00	1
-------	------------	--------	---

**Nötr Modülü :** (Erken kapar, geç açar/sağ-sol montaj)

3LD21/22	3LD9220-0B	592,00	1
3LD23/24	3LD9240-0B	3.565,00	1
3LD25	3LD9250-0BA	898,00	1
3LD27/28	3LD9280-0B	1.605,00	1



3LD9200-5B



3LD9200-5B 3LD9220-0B



3LD9200-5C



3LD9200-5C 3LD9220-0C

#### Dipten Tespitli Kilitlemeli Kapı Bağlantılı Şalter Aksesuarları

**Yardımcı Kontaktlar :** (Geç kapar, erken açar/sağ-sol montaj)

1NO+1NC	3LD20/21/22/23/24/25/27/28	3LD9200-5C	713,00	1
---------	----------------------------	------------	--------	---

**Nötr veya PE Modülü :** (Geçiş klemensi)

3LD20	3LD9200-2C	555,00	1
-------	------------	--------	---

**Nötr Modülü :** (Erken kapar, geç açar/sağ-sol montaj)

3LD21/22	3LD9220-0C	592,00	1
3LD23/24	3LD9240-0C	3.560,00	1
3LD25	3LD9250-0CA	1.039,00	1
3LD27/28	3LD9280-0C	1.605,00	1

#### Önden/Dipten Tespitli, Kilitlemeli, Kapı Bağlantılı Şalter Aksesuarları

- Etiket (ing/alm)
- Boş Etiket
- Siyah Tahrik Mandalı
- Siyah Tahrik Mandalı
- Siyah Tahrik Mandalı
- Uzatma mili (600mm)
- Uzatma mili (600mm)

Main switch/ Hauptschalter	3LD9286-1A	155,00	10
	3LD9286-4A	155,00	10
3LD20/21/22	3LD9224-1B	612,00	1
3LD23/24	3LD9243-1B	3.064,00	1
3LD25/27/28	3LD9284-1B	858,00	1
3LD20/21/22/25/27/28	3LD9205-2C	787,00	5
3LD23/24	3LD9245-2C	1.265,00	5



3LD9224-1B 3LD9243-1B



3LD9205-2C

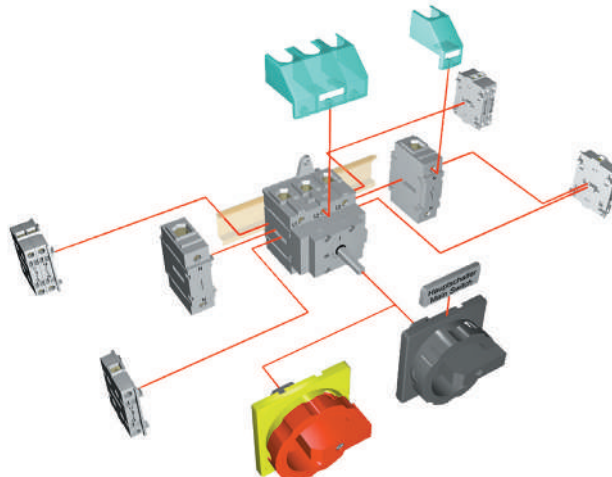

# SENTRON anahtarlama cihazları

## 3LD ana ve acil stop şalterleri

### 3LD3 SENTRON SERİSİ ANA ŞALTER / ACİL STOP ŞALTERLERİ 16 A'den 63 A'e kadar

Malzeme Cinsi	Ana Kontaklar	Iu A	P/ AC-23A (kW)	Sipariş No	Birim Fiyatı TL	Min. Sipariş Adedi
---------------	---------------	------	----------------	------------	-----------------	--------------------



3LD3054-0TK51



3LD3054-0TK53

#### Önden Tespitli

- Sarı-Kırmızı / Siyah
- Klemens koruma kapaklı
- Koruma sınıfı önden IP65
- Ön panel 66 x 66 mm
- 22.5 mm ile montaj kolaylığı

3	16	7.5	3LD3054-0TK51	1.122,00	1
	25	9.0	3LD3154-0TK51	1.277,00	1
	32	11.5	3LD3254-0TK51	1.489,00	1
	40	15	3LD3354-0TK51	2.277,00	1
	63	22	3LD3454-0TK51	2.433,00	1
3+N	16	7.5	3LD3054-0TL51	1.489,00	1

25/32/63 A 3+N için satış birimlerimize danışınız.

#### Tahrik kolu rengi (Ürün kodunun son hanesi)

siyah  
sarı/kırmızı (acil-stop)

1  
3

#### Dipten Tespitli, Kilitlemeli, Kapı Bağlantılı

- Sarı-Kırmızı / Siyah
- Klemens koruma kapaklı
- Koruma sınıfı önden IP65
- Ön panel 66 x 66 mm
- 22.5 mm ile montaj kolaylığı



3LD3048-0TK53

3	16	7.5	3LD3048-0TK51	1.900,00	1
	25	9.0	3LD3148-0TK51	2.102,00	1
	32	11.5	3LD3248-0TK51	2.285,00	1
	40	15	3LD3348-0TK51	2.795,00	1
	63	22	3LD3448-0TK51	3.223,00	1
3+N	16	7.5	3LD3048-0TL51	1.929,00	1

25/32/63 A 3+N için satış birimlerimize danışınız.

#### Tahrik kolu rengi (Ürün kodunun son hanesi)

siyah  
sarı/kırmızı (acil-stop)

1  
3

#### Dipten Tespitli, Kilitlemeli, Kapı Bağlantılı

- Sarı-Kırmızı / Siyah
- Vidali montaj kolaylığı
- Koruma sınıfı önden IP40
- Klemens koruma kapaklı



3LD3030-0TK13

3	16	7.5	3LD3030-0TK11	994,00	1
	25	9.0	3LD3130-0TK11	1.088,00	1
	32	11.5	3LD3230-0TK11	1.342,00	1
	40	15	3LD3330-0TK11	1.673,00	1
	63	22	3LD3430-0TK11	2.055,00	1
3+N	16	7.5	3LD3030-0TL11	1.283,00	1

25/32/63 A 3+N için satış birimlerimize danışınız.

#### Tahrik kolu rengi (Ürün kodunun son hanesi)

siyah  
sarı/kırmızı (acil-stop)

1  
3

# SENTRON anahtarlama cihazları

## 3LD ana ve acil stop şalterleri

### 3LD3 SENTRON SERİSİ ANA ŞALTER / ACİL STOP ŞALTER AKSESUARLARI YENİ

Malzeme Cinsi	Sipariş No	Birim Fiyatı TL	Min. Sipariş Adedi
---------------	------------	-----------------	--------------------



3LD9340-2B  
3LD9340-2C

- Nötr Modülü, Geçiş Klemensi
- PE Modülü, Geçiş Klemensi
- Yardımcı Kontak, 1NO + 1NC



3LD9340-3B  
3LD9340-3C



3LD9340-6B  
3LD9340-6C

#### Terminal Koruma Kapakları

- 3 Kutuplu 3LD3 için
- 4. Kutup Elemanı için

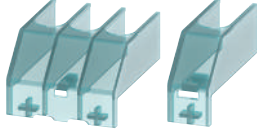

3LD9341-0A 3LD9341-2A

#### Dipten / Önden Tespitli Mandal Aksesuarları

- Siyah, 22.5 mm (3LD3.40 ve 3LD3.48 için)
- Sarı-Kırmızı, 22.5 mm (3LD3.40 ve 3LD3.48 için)
- Siyah, 22.5 mm (3LD3.50 için)
- Sarı-Kırmızı, 22.5 mm (3LD3.50 için)



3LD9344-3C

- Sarı-Kırmızı, 66x66 mm (Mil ve Bağlantı Aparatı dahil)
- Siyah, 66x66 mm (Mil ve Bağlantı Aparatı dahil)



3LD9344-3CA

3LD9340-2	<input type="checkbox"/>	408,00	1
3LD9340-3	<input type="checkbox"/>	408,00	1
3LD9340-6	<input type="checkbox"/>	534,00	1

#### Bağlantı Yönü

Sol  
Sağ

B  
C

3LD9341-0A	184,00	4
3LD9341-2A	48,00	4

3LD9344-2C	300,00	1
3LD9344-3C	300,00	1
3LD9344-4C	300,00	1
3LD9344-5C	300,00	1

3LD9344-3CA	682,00	1
3LD9344-2CA	682,00	1

# SENTRON anahtarlama cihazları

## 3LFO paket şalterleri

Malzeme Cinsi	Sürekli Akım Ith (A)	Sipariş No	Birim Fiyatı TL	Min. Sipariş Adedi
---------------	----------------------	------------	-----------------	--------------------

### 3LFO.22 Serisi Paket Şalterler

#### 0-1 açma kapama



3LFO122-4AA00

Monofaze	1 x (0-1)	20	3LF0122-4AA00	544,00	1
İki fazlı	2 x (0-1)	32	3LF0222-4AA00	827,00	1
Trifaze	3 x (0-1)	20	3LF0122-4AB00	605,00	1
		32	3LF0222-4AB00	974,00	1
		20	3LF0122-4AC00	715,00	1
		32	3LF0222-4AC00	1.158,00	1
		40	3LF0322-5AC00	1.402,00	1
Dört fazlı	4 x (0-1)	63	3LF0422-5AC00	1.599,00	1
		115	3LF0522-5AC00	3.257,00	1
		20	3LF0122-4AD00	802,00	1

Not : 160 A'lık paket şalterleri için satış birimlerimize danışınız.

#### Kutup değiştiriciler (0-pozisyonlu)



3LFO122-4BB00

Monofaze	1 x (1-0-2)	20	3LF0122-4BB00	605,00	1
İki fazlı	2 x (1-0-2)	32	3LF0222-4BB00	974,00	1
Trifaze	3 x (1-0-2)	20	3LF0122-4BD00	802,00	1
		32	3LF0222-4BD00	1.339,00	1
		20	3LF0122-4BF00	997,00	1
		32	3LF0222-4BF00	1.820,00	1
		40	3LF0322-4BF00	2.068,00	1
Dört fazlı	4 x (1-0-2)	63	3LF0422-4BF00	2.565,00	1
		115	3LF0522-4BF00	5.550,00	1
		20	3LF0122-4BH00	1.305,00	1

Not : 160 A'lık paket şalterleri için satış birimlerimize danışınız.

#### Ölçü komutatorleri



3LFO122-2PF00

Voltmetre Komutatorü (0-LL)		20	3LF0122-2PD00	827,00	1
4 Pozisyonlu Voltmetre Komutatorü (0-LN)		20	3LF0122-2PC00	853,00	1
7 Pozisyonlu Voltmetre Komutatorü (LL-0-LN)		20	3LF0122-2PF00	943,00	1
6 Pozisyonlu Voltmetre Komutatorü, sıfırsız (LL-LN)		20	3LF0122-2PF10	1.252,00	1
4 Pozisyonlu Ampermetre Komutatorü (0-1-2-3)		20	3LF0122-5RF00	1.082,00	1

#### Motor özel şalterleri

Trifaze Enversör Şalt. Sağ-Sol	(1-0-2)	20	3LF0122-4SE00	997,00	1
		32	3LF0222-4SE00	1.673,00	1
Çift Devir (D-YY) Şalteri	(0-1-2)	20	3LF0122-4TH00	1.252,00	1
Yıldız Üçgen Şalteri	(0-Y-Δ)	32	3LF0222-4UH00	2.279,00	1
		40	3LF0322-4UH00	2.697,00	1
		63	3LF0422-4UH00	3.127,00	1
		115	3LF0522-4UH00	9.635,00	1

Not : 160 A'lık paket şalterleri için satış birimlerimize danışınız.

# SENTRON anahtarlama cihazları

## 3LFO paket şalterleri

Malzeme Cinsi	Sürekli Akım Ith (A)	Sipariş No	Birim Fiyatı TL	Min. Sipariş Adedi
---------------	----------------------	------------	-----------------	--------------------

### Isıtıcı ve Aydınlatma Grup Şalterler



3LFO122-4EB00

Monofaze, 2 Grup (0-1-2)	20	3LFO122-4EB00	663,00	1
Monofaze, 3 Grup (0-1-2-3)	32	3LFO222-3EC00	1.008,00	1

### Yaylı Şalterler

Kontaktör Start-Stop Şalt (Start→ ←Stop)	20	3LFO122-6HB00	663,00	1
Monofaze, Kutup değiştirici (1→0←2)	20	3LFO122-6HB10	773,00	1

### Kademeli Paket Şalterler

#### Monofaze / Sıfırlı

2 Kademeli, (0-2)	20	3LFO122-4DB00	663,00	1
	32	3LFO222-4DB00	948,00	1
3 Kademeli, (0-3)	20	3LFO122-4DC00	773,00	1
	32	3LFO222-4DC00	1.339,00	1
4 Kademeli, (0-4)	20	3LFO122-2DD00	827,00	1
	32	3LFO222-2DD00	1.460,00	1



3LFO122-4DB00

### Kademeli Paket Şalterler

#### Monofaze / Sıfırsız

3 Kademeli, (1-3)	20	3LFO122-4JC00	802,00	1
	32	3LFO222-4JC00	1.312,00	1
4 Kademeli, (1-4)	20	3LFO122-4JD00	827,00	1
	32	3LFO222-4JD00	1.339,00	1



3LFO122-4JC0

\* Diğer kademeli paket şalterler ve özel tipler için satış birimlerimizle temasa geçiniz.

### Paket Şalter Kutuları

82x82x65 mm	3LFO922-4KE01	600,00	1
100x100x75 mm	3LFO922-4KE02	802,00	1
105x160x110 mm	3LFO922-4KE03	1.104,00	1

IP 65, Halojen içermeyen malzeme  
UL94HB yanmazlık, -40 C /+60 C, RoHs uyumlu



3LFO922-4KE03

# SIRIUS ACT buton ve sinyal ürünleri

## Sirius ACT 22 mm plastik buton ve sinyal ürünleri

Malzeme Cinsi	Sipariş No	Birim Fiyatı TL	Min. Sipariş Adedi
<b>SIRIUS ACT BUTONLAR, 22mm, PLASTİK, IP69K</b>			



3SU1100-0AB30-1BA0



3SU1102-0AB40-1BA0



3SU1106-0AB20-1CA0



3SU1000-3BB42-0AKO



3SU1100-1HA20-1CH0



3SU1100-1HA20-1CH0



3SU1100-1HA20-1CH0

### Komple Yay Dönüşlü Butonlar

Siyah	1NO	3SU1100-0AB10-1BA0	563,00	1
Siyah	1NC	3SU1100-0AB10-1CA0	563,00	1
Kırmızı	1NC	3SU1100-0AB20-1CA0	563,00	1
Sarı	1NO	3SU1100-0AB30-1BA0	563,00	1
Yeşil	1NO	3SU1100-0AB40-1BA0	563,00	1
Yeşil	NO+NC	3SU1100-0AB40-1FA0	710,00	1
Mavi	1NO	3SU1100-0AB50-1BA0	563,00	1
Beyaz	1NO	3SU1100-0AB60-1BA0	563,00	1
Renksiz	1NO	3SU1100-0AB70-1BA0	563,00	1

### Komple Işıklı Yay Dönüşlü LED'li Butonlar

Kırmızı	24 AC/DC 1NC	3SU1102-0AB20-1CA0	1.053,00	1
Sarı	24 AC/DC 1NO	3SU1102-0AB30-1BA0	1.053,00	1
Yeşil	24 AC/DC 1NO	3SU1102-0AB40-1BA0	1.053,00	1
Mavi	24 AC/DC 1NO	3SU1102-0AB50-1BA0	1.053,00	1
Beyaz	24 AC/DC 1NO	3SU1102-0AB60-1BA0	1.053,00	1
Renksiz	24 AC/DC 1NO	3SU1102-0AB70-1BA0	1.053,00	1
Kırmızı	230 AC 1NC	3SU1106-0AB20-1CA0	1.345,00	1
Sarı	230 AC 1NO	3SU1106-0AB30-1BA0	1.345,00	1
Yeşil	230 AC 1NO	3SU1106-0AB40-1BA0	1.345,00	1
Mavi	230 AC 1NO	3SU1106-0AB50-1BA0	1.345,00	1
Beyaz	230 AC 1NO	3SU1106-0AB60-1BA0	1.345,00	1
Renksiz	230 AC 1NO	3SU1106-0AB70-1BA0	1.345,00	1

### İkiz Butonlar\*

Kırmızı - yeşil çıkık kafalı	3SU1000-3BB42-0AAO	538,00	1
0-1 yazılı kırmızı - yeşil çıkık kafalı	3SU1000-3BB42-0AKO	585,00	1
Yukarı - aşağı ok simgeli kırmızı - yeşil**	3SU1001-3AB42-0ANO	585,00	1
0-1 yazılı kırmızı-yeşil	3SU1000-3AB42-0AKO	554,00	1

\*Tutucu, kontak ve LED modülü içermez ayrıca sipariş edilmelidir.

\*\* Işıklandırılabilir.

### Komple Acil Stop Mantar Butonlar Ø 40mm

Çek-Kur 1NC "NOT-HALT" plakalı	3SU1100-1HA20-1CH0	1.382,00	1
Çevir-Kur 1NC sarı plakalı	3SU1100-1HB20-1CF0	1.492,00	1
Çevir-Kur 1NC "EMERGENCY STOP" plakalı	3SU1100-1HB20-1CG0	1.492,00	1
Çek-Kur 1NC	3SU1100-1BA20-1CA0	1.317,00	1

### Acil Stop Mantar Butonlar\*

Çevir-kur 40 mm	3SU1000-1HB20-0AAO	917,00	1
Çevir-kur 60 mm	3SU1000-1JB20-0AAO	1.022,00	1
Çevir-kur, ışıklı 30 mm	3SU1001-1GB20-0AAO	1.005,00	1
Çevir-kur, ışıklı 40 mm	3SU1001-1HB20-0AAO	1.070,00	1
Çevir-kur, ışıklı 60 mm	3SU1001-1JB20-0AAO	1.140,00	1
Kilitli 40 mm	3SU1000-1HF20-0AAO	1.867,00	1

\*Tutucu, kontak ve LED modülü içermez ayrıca sipariş edilmelidir.

Not: Tutucu, kontak ve LED modülleri aksesuarlar sayfasından (Sayfa:134) seçilebilir.



# SIRIUS ACT buton ve sinyal ürünleri

## Sirius ACT 22 mm plastik buton ve sinyal ürünleri

Malzeme Cinsi	Sipariş No	Birim Fiyatı TL	Min. Sipariş Adedi
<b>SIRIUS ACT MANDAL BUTONLAR ve SİNYAL LAMBALARI, 22mm, PLASTİK, IP69K</b>			

### Komple Mandal Butonlar



3SU1150-0AB10-1CA0

0-1 pozisyonlu ışıklandırılabilir kalıcı mandal buton 1NO  
 0-1 pozisyonlu ışıklandırılabilir kalıcı mandal buton 1NO/1NC  
 1-0-2 pozisyonlu ışıklandırılabilir yay dönüşlü mandal buton 1NO, 1NO  
 1-0-2 pozisyonlu ışıklandırılabilir kalıcı mandal buton 1NO, 1NO

3SU1100-2BF60-1BA0	869,00	1
3SU1100-2BF60-1MA0	1.102,00	1
3SU1100-2BM60-1NA0	1.093,00	1
3SU1100-2BL60-1NA0	1.093,00	1



3SU1100-4BF11-1BA0

### Komple Kilitli Mandal Butonlar\*

RONIS 0-1 pozisyonlu kilitli mandal buton 1NO  
 RONIS 1-0-2 pozisyonlu kilitli mandal buton 1NO, 1NO

3SU1100-4BF11-1BA0	1.608,00	1
3SU1100-4BL11-1NA0	1.997,00	1

\*Tüm pozisyonlarda anahtar çıkartılabilir.



3SU1100-4BF11-1BA0

### Elektronik Mod Seçim Anahtarı

4 pozisyonlu elektronik mod seçim anahtarı

3SU1000-4WS10-0AA0	2.572,00	1
--------------------	----------	---



3SU1100-4BF11-1BA0

### Elektronik Mod Seçim Anahtarı Aksesuarları

Mod 1 yeşil anahtar  
 Mod 2 sarı anahtar  
 Mod 3 kırmızı anahtar  
 Mod 4 mavi anahtar  
 Elektronik mod seçim anahtarı için elektronik modül

3SU1900-0FV40-0AA0	929,00	1
3SU1900-0FW30-0AA0	929,00	1
3SU1900-0FX20-0AA0	929,00	1
3SU1900-0FY50-0AA0	929,00	1
3SU1400-1GC10-1AA0	7.942,00	1

3SU1400-1GC10-1AA0

### Komple LED'li Sinyal Lambaları

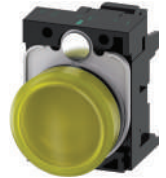

3SU1102-0AA30-1AA0

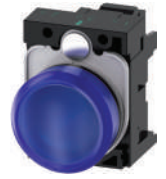

3SU1400-1GC10-1AA0

Kırmızı 24 AC/DC  
 Sarı 24 AC/DC  
 Yeşil 24 AC/DC  
 Mavi 24 AC/DC  
 Beyaz 24 AC/DC  
 Renksiz 24 AC/DC  
 Kehribar 230 AC  
 Kırmızı 230 AC  
 Sarı 230 AC  
 Yeşil 230 AC  
 Mavi 230 AC  
 Beyaz 230 AC  
 Renksiz 230 AC

3SU1102-6AA20-1AA0	682,00	1
3SU1102-6AA30-1AA0	682,00	1
3SU1102-6AA40-1AA0	682,00	1
3SU1102-6AA50-1AA0	682,00	1
3SU1102-6AA60-1AA0	682,00	1
3SU1102-6AA70-1AA0	682,00	1
3SU1106-6AA00-1AA0	952,00	1
3SU1106-6AA20-1AA0	952,00	1
3SU1106-6AA30-1AA0	952,00	1
3SU1106-6AA40-1AA0	952,00	1
3SU1106-6AA50-1AA0	952,00	1
3SU1106-6AA60-1AA0	952,00	1
3SU1106-6AA70-1AA0	952,00	1

Not: Tutucu, kontak ve LED modülleri aksesuarlar sayfasından (Sayfa:134) seçilebilir.

# SIRIUS ACT buton ve sinyal ürünleri

## Sirius ACT 22 mm parlak metal buton ve sinyal ürünleri

Malzeme Cinsi	Sipariş No	Birim Fiyatı TL	Min. Sipariş Adedi
<b>SIRIUS ACT BUTONLAR, 22 mm, PARLAK METAL, IP69K</b>			

### Komple Yay Dönüşlü Butonlar



3SU1150-0AB10-1CA0

Siyah	1NO	3SU1150-0AB10-1BA0	683,00	1
Siyah	1NC	3SU1150-0AB10-1CA0	683,00	1
Kırmızı	1NC	3SU1150-0AB20-1CA0	683,00	1
Sarı	1NO	3SU1150-0AB30-1BA0	683,00	1
Yeşil	1NO	3SU1150-0AB40-1BA0	683,00	1
Yeşil	NO+NC	3SU1150-0AB40-1FA0	844,00	1
Mavi	1NO	3SU1150-0AB50-1BA0	683,00	1
Beyaz	1NO	3SU1150-0AB60-1BA0	683,00	1
Renksiz	1NO	3SU1150-0AB70-1BA0	683,00	1

### Komple Işıklı Yay Dönüşlü LED'li Butonlar



3SU1152-0AB40-1BA0

Kehribar	24 AC/DC 1NO	3SU1152-0AB00-1BA0	1.167,00	1
Kırmızı	24 AC/DC 1NC	3SU1152-0AB20-1CA0	1.167,00	1
Sarı	24 AC/DC 1NO	3SU1152-0AB30-1BA0	1.167,00	1
Yeşil	24 AC/DC 1NO	3SU1152-0AB40-1BA0	1.167,00	1
Mavi	24 AC/DC 1NO	3SU1152-0AB50-1BA0	1.167,00	1
Beyaz	24 AC/DC 1NO	3SU1152-0AB60-1BA0	1.167,00	1
Renksiz	24 AC/DC 1NO	3SU1152-0AB70-1BA0	1.167,00	1



3SU1156-0AB50-1BA0

Kehribar	230 AC 1NO	3SU1156-0AB00-1BA0	1.453,00	1
Kırmızı	230 AC 1NC	3SU1156-0AB20-1CA0	1.453,00	1
Sarı	230 AC 1NO	3SU1156-0AB30-1BA0	1.453,00	1
Yeşil	230 AC 1NO	3SU1156-0AB40-1BA0	1.453,00	1
Mavi	230 AC 1NO	3SU1156-0AB50-1BA0	1.453,00	1
Beyaz	230 AC 1NO	3SU1156-0AB60-1BA0	1.453,00	1
Renksiz	230 AC 1NO	3SU1156-0AB70-1BA0	1.453,00	1



3SU1050-3BB42-0AK0

### İkiz Butonlar\*

Kırmızı - yeşil çıkık kafalı	3SU1050-3BB42-0AA0	663,00	1
0-1 yazılı kırmızı - yeşil çıkık kafalı	3SU1050-3BB42-0AK0	704,00	1
Yukarı - aşağı ok simgeli kırmızı - yeşil**	3SU1051-3AB42-0AN0	787,00	1
0-1 yazılı kırmızı-yeşil	3SU1050-3AB42-0AK0	682,00	1

\*Tutucu, kontak ve LED modülü içermez ayrıca sipariş edilmelidir.

\*\* Işıklandırılabilir.

### Acil Stop Mantar Butonlar 40mm



3SU1150-1HA20-1CHO

Çek-Kur 1NC "NOT-HALT" plakalı	3SU1150-1HA20-1CHO	1.589,00	1
Çevir-Kur 1NC "NOT-HALT" plakalı	3SU1150-1HB20-1CHO	1.589,00	1
Çevir-Kur 1NC "EMERGENCY STOP" plakalı	3SU1150-1HB20-1CG0	1.589,00	1
Çek-Kur 1NC	3SU1150-1BA20-1CA0	1.472,00	1

### Acil Stop Mantar Butonlar\*



3SU1050-1HF20-0AA0

Çevir-kur Ø40 mm	3SU1050-1HB20-0AA0	972,00	1
Çevir-kur Ø60 mm	3SU1050-1JB20-0AA0	1.109,00	1
Çevir-kur, ışıklı Ø30 mm	3SU1051-1GB20-0AA0	1.138,00	1
Çevir-kur, ışıklı Ø40 mm	3SU1051-1HB20-0AA0	1.138,00	1
Çevir-kur, ışıklı Ø60 mm	3SU1051-1JB20-0AA0	1.258,00	1
Kilitli Ø40 mm	3SU1050-1HF20-0AA0	2.033,00	1

\*Tutucu, kontak ve LED modülü içermez ayrıca sipariş edilmelidir.

Not: Tutucu, kontak ve LED modülleri aksesuarlar sayfasından (Sayfa:13 4) seçilebilir.

# SIRIUS ACT buton ve sinyal ürünleri

## Sirius ACT 22 mm parlak metal buton ve sinyal ürünleri

Malzeme Cinsi	Sipariş No	Birim Fiyatı TL	Min. Sipariş Adedi
<b>SIRIUS ACT MANDAL BUTONLAR ve SİNYAL LAMBALARI, 22mm, PARLAK METAL, IP69K</b>			



3SU1150-2BF60-1BA0

### Komple Mandal Butonlar

0-1 pozisyonlu ışıklandırılabilir kalıcı mandal buton 1NO	3SU1150-2BF60-1BA0	1.088,00	1
0-1 pozisyonlu ışıklandırılabilir kalıcı mandal buton 1NO/1NC	3SU1150-2BF60-1MA0	1.294,00	1
1-0-2 pozisyonlu ışıklandırılabilir yay dönüşlü mandal buton 1NO, 1NO	3SU1150-2BM60-1NA0	1.462,00	1
1-0-2 pozisyonlu ışıklandırılabilir kalıcı mandal buton 1NO, 1NO	3SU1150-2BL60-1NA0	1.462,00	1



3SU1150-4BF11-1BA0

### Komple Kilitli Mandal Butonlar\*

RONIS 0-1 pozisyonlu kilitli mandal buton 1NO	3SU1150-4BF11-1BA0	1.917,00	1
---	--------------------	----------	---

\*Tüm pozisyonlarda anahtar çıkartılabilir.

### Kilitli Mandal Butonlar

RONIS 0-1 pozisyonlu kilitli yay dönüşlü mandal buton kafası	3SU1050-4BC01-0AA0	1.245,00	1
RONIS 1-0-2 pozisyonlu kilitli yay dönüşlü mandal buton kafası	3SU1050-4BM01-0AA0	1.390,00	1

### Elektronik Mod Seçim Anahtarı Aksesuarları

Mod 1 yeşil anahtar	3SU1900-0FV40-0AA0	929,00	1
Mod 2 sarı anahtar	3SU1900-0FW30-0AA0	929,00	1
Mod 3 kırmızı anahtar	3SU1900-0FX20-0AA0	929,00	1
Mod 4 mavi anahtar	3SU1900-0FY50-0AA0	929,00	1
Elektronik mod seçim anahtarı için elektronik modül	3SU1400-1GC10-1AA0	7.942,00	1



3SU1900-0FW30-0AA0



3SU1400-1GC10-1AA0

### Komple LED'li Sinyal Lambaları

Kehribar	24 AC/DC	3SU1152-6AA00-1AA0	779,00	1
Kırmızı	24 AC/DC	3SU1152-6AA20-1AA0	779,00	1
Sarı	24 AC/DC	3SU1152-6AA30-1AA0	779,00	1
Yeşil	24 AC/DC	3SU1152-6AA40-1AA0	779,00	1
Mavi	24 AC/DC	3SU1152-6AA50-1AA0	779,00	1
Beyaz	24 AC/DC	3SU1152-6AA60-1AA0	779,00	1
Renksiz	24 AC/DC	3SU1152-6AA70-1AA0	779,00	1



3SU1102-0AA30-1AA0



3SU1156-6AA60-1AA0

Kırmızı	230 AC	3SU1156-6AA20-1AA0	1.050,00	1
Sarı	230 AC	3SU1156-6AA30-1AA0	1.050,00	1
Yeşil	230 AC	3SU1156-6AA40-1AA0	1.050,00	1
Mavi	230 AC	3SU1156-6AA50-1AA0	1.050,00	1
Beyaz	230 AC	3SU1156-6AA60-1AA0	1.050,00	1
Renksiz	230 AC	3SU1156-6AA70-1AA0	1.050,00	1

Not: Tutucu, kontak ve LED modülleri aksesuarlar sayfasından (Sayfa:134) seçilebilir.

# SIRIUS ACT buton ve sinyal ürünleri

## Sirius ACT 30 mm mat metal buton ve sinyal ürünleri

Malzeme Cinsi	Sipariş No	Birim Fiyatı TL	Min. Sipariş Adedi
---------------	------------	-----------------	--------------------

### SIRIUS ACT BUTONLAR ve SİNYAL LAMBALARI, 30 mm, MAT METAL, YASSI TİP, IP69K



3SU1060-0JB30-0AA0



3SU1061-0JB20-0AA0



3SU1062-2DF60-0AA0



3SU1060-4LF11-0AA0



3SU1061-0JD70-0AA0

#### Yay Dönüslü Butonlar\*

Siyah	3SU1060-0JB10-0AA0	1.093,00	1
Kırmızı	3SU1060-0JB20-0AA0	1.093,00	1
Sarı	3SU1060-0JB30-0AA0	1.093,00	1
Yeşil	3SU1060-0JB40-0AA0	1.093,00	1
Mavi	3SU1060-0JB50-0AA0	1.093,00	1
Beyaz	3SU1060-0JB60-0AA0	1.093,00	1

#### Işıklı Yay Dönüslü Butonlar\*

Kırmızı	3SU1061-0JB20-0AA0	1.248,00	1
Sarı	3SU1061-0JB30-0AA0	1.248,00	1
Yeşil	3SU1061-0JB40-0AA0	1.248,00	1
Mavi	3SU1061-0JB50-0AA0	1.248,00	1

#### Mandal Butonlar\*

0-1 pozisyonlu ışıklandırılabilir kalıcı mandal buton kırmızı	3SU1062-2DF20-0AA0	1.375,00	1
0-1 pozisyonlu ışıklandırılabilir kalıcı mandal buton yeşil	3SU1062-2DF40-0AA0	1.375,00	1
0-1 pozisyonlu ışıklandırılabilir kalıcı mandal buton beyaz	3SU1062-2DF60-0AA0	1.375,00	1
1-0-2 pozisyonlu ışıklandırılabilir yay dönüslü mandal buton kırmızı	3SU1062-2DM20-0AA0	1.375,00	1
1-0-2 pozisyonlu ışıklandırılabilir yay dönüslü mandal buton yeşil	3SU1062-2DM40-0AA0	1.375,00	1
1-0-2 pozisyonlu ışıklandırılabilir yay dönüslü mandal buton beyaz	3SU1062-2DM60-0AA0	1.375,00	1
1-0-2 pozisyonlu ışıklandırılabilir kalıcı mandal buton kırmızı	3SU1062-2DL20-0AA0	1.375,00	1
1-0-2 pozisyonlu ışıklandırılabilir kalıcı mandal buton yeşil	3SU1062-2DL40-0AA0	1.375,00	1
1-0-2 pozisyonlu ışıklandırılabilir kalıcı mandal buton beyaz	3SU1062-2DL60-0AA0	1.375,00	1

#### Kilitli Mandal Butonlar\*\*

RONIS 0-1 pozisyonlu kilitli kalıcı mandal buton	3SU1060-4LF11-0AA0	2.610,00	1
RONIS 1-0-2 pozisyonlu kilitli kalıcı mandal buton	3SU1060-4LL11-0AA0	2.733,00	1

\*\*Tüm pozisyonlarda anahtar çıkartılabilir.

#### Sinyal Lambaları\*

Kırmızı	3SU1061-0JD20-0AA0	1.248,00	1
Sarı	3SU1061-0JD30-0AA0	1.248,00	1
Yeşil	3SU1061-0JD40-0AA0	1.248,00	1
Mavi	3SU1061-0JD50-0AA0	1.248,00	1
Renksiz	3SU1061-0JD70-0AA0	1.248,00	1

\*Tutucu, kontak ve LED modülü içermez ayrıca sipariş edilmelidir.

Not: Tutucu, kontak ve LED modülleri aksesuarlar sayfasından (Sayfa:134) seçilebilir.

# SIRIUS ACT buton ve sinyal ürünleri

## Sirius ACT aksesuarlar

Malzeme Cinsi	Sipariş No	Birim Fiyatı TL	Min. Sipariş Adedi
<b>SIRIUS ACT BUTONLAR22mm, IP69K</b>			



3SU1900-0AM10-0AA0

### Joystick Kontrol

Mekanik kilitlemesiz, 2 yönlü, yatay, plastik 2NO	3SU1100-7AC10-1NAA0	2.942,00	1
Mekanik kilitlemesiz, 2 yönlü, dikey, plastik 2NO	3SU1100-7AD10-1NAA0	2.942,00	1
Mekanik kilitlemesiz, 4 yönlü, plastik 4NO	3SU1100-7AF10-1QAA0	4.067,00	1



3SU1900-0AM10-0AA0

### Potansiyometre

1 k ohm plastik potansiyometre	3SU1200-2PQ10-1AAA0	2.948,00	1
4.7 k ohm plastik potansiyometre	3SU1200-2PR10-1AAA0	2.948,00	1
10 k ohm plastik potansiyometre	3SU1200-2PS10-1AAA0	2.948,00	1

## SIRIUS ACT AKSESUARLAR



3SU1900-0AM10-0AA0

### Etiket Tutucular

Etiket tutucu 12.5-17.5 mm tek tarafı yuvarlak	3SU1900-0AG10-0AAA0	99,00	10
Etiket tutucu 17.5-27 mm tek tarafı yuvarlak	3SU1900-0AP10-0AAA0	138,00	10
Etiket tutucu 17.5-27 mm	3SU1900-0AH10-0AAA0	138,00	10
Joystick 2 yönlü etiket tutucu	3SU1900-0AL10-0AAA0	447,00	1
Joystick 4 yönlü etiket tutucu	3SU1900-0AM10-0AAA0	489,00	1

### Silikon Koruyucular

22 mm buton silikon koruyucu	3SU1900-0DB70-0AAA0	257,00	5
İkiz buton silikon koruyucu	3SU1900-0DG70-0AAA0	292,00	1

### Kör Tapa

Plastik kör tapa	3SU1900-0FA10-0AAA0	257,00	5
Metal kör tapa	3SU1950-0FA80-0AAA0	300,00	5

### Koruma Kapağı

22 mm butonlar için basmaya karşı koruma kapağı	3SU1950-0DV80-0AAA0	2.113,00	1
---	---------------------	----------	---

### Potansiyometre Aksesuar

Potansiyometre için 0-9 yazılı etiket	3SU1900-0BG16-0RT0	265,00	10
---------------------------------------	--------------------	--------	----



3SU1900-0BG16-0RT0

# SIRIUS ACT buton ve sinyal ürünleri

## Sirius ACT aksesuarlar

Malzeme Cinsi	Sipariş No	Birim Fiyatı TL	Min. Sipariş Adedi
<b>SIRIUS ACT AKSESUARLAR</b>			

### Tutucular



**YENİ**

Metal ve plastik ile uyumlu, kontak bloğu olmayan tutucu  
Plastik, kontak bloğu olmayan tutucu  
Plastik, 4 kontak bloğu takılabilir geniş tutucu  
Metal, 4 kontak bloğu takılabilir geniş tutucu

3SU1550-0AA10-0AA0

3SU1550-0AA10-0AA0	207,00	5
3SU1500-0AA10-0AA0	138,00	5
3SU1500-0BA10-0AA0	187,00	5
3SU1550-0BA10-0AA0	272,00	5

### Kontakt Blokları



3SU1400-1AA10-1HA0

1 NO, kontak bloğu  
1 NC, kontak bloğu  
1 NO+1 NC Kontak bloğu  
1 NC, emniyetli kontak bloğu (montaj izlemeli)

3SU1400-1AA10-1BA0	232,00	5
3SU1400-1AA10-1CA0	232,00	5
3SU1400-1AA10-1FA0	455,00	1
3SU1400-1AA10-1HA0	574,00	1

### LED Modüller

3SU1400-1AA10-1BA0



3SU1401-1BB30-1AA0

24 V AC/DC kehribar rengi LED modül  
24 V AC/DC kırmızı renkli LED modül  
24 V AC/DC sarı renkli LED modül  
24 V AC/DC yeşil renkli LED modül  
24 V AC/DC mavi renkli LED modül  
24 V AC/DC beyaz renkli LED modül  
230 V AC kehribar rengi LED modül  
230 V AC kırmızı renkli LED modül  
230 V AC sarı renkli LED modül  
230 V AC yeşil renkli LED modül  
230 V AC mavi renkli LED modül  
230 V AC beyaz renkli LED modül

3SU1401-1BB00-1AA0	379,00	5
3SU1401-1BB20-1AA0	379,00	5
3SU1401-1BB30-1AA0	379,00	5
3SU1401-1BB40-1AA0	379,00	5
3SU1401-1BB50-1AA0	379,00	5
3SU1401-1BB60-1AA0	379,00	5
3SU1401-1BF00-1AA0	612,00	1
3SU1401-1BF20-1AA0	612,00	1
3SU1401-1BF30-1AA0	612,00	1
3SU1401-1BF40-1AA0	612,00	1
3SU1401-1BF50-1AA0	612,00	1
3SU1401-1BF60-1AA0	612,00	1

### Buton kutusuna uygun LED modülleri



3SU1401-2BB60-1AA0

24 V AC/DC kehribar rengi LED modül  
24 V AC/DC kırmızı renkli LED modül  
24 V AC/DC sarı renkli LED modül  
24 V AC/DC yeşil renkli LED modül  
24 V AC/DC mavi renkli LED modül  
24 V AC/DC beyaz renkli LED modül  
230 V AC kehribar rengi LED modül  
230 V AC kırmızı renkli LED modül  
230 V AC sarı renkli LED modül  
230 V AC yeşil renkli LED modül  
230 V AC mavi renkli LED modül  
230 V AC beyaz renkli LED modül

3SU1401-2BB00-1AA0	390,00	5
3SU1401-2BB20-1AA0	390,00	5
3SU1401-2BB30-1AA0	390,00	5
3SU1401-2BB40-1AA0	390,00	5
3SU1401-2BB50-1AA0	390,00	5
3SU1401-2BB60-1AA0	390,00	5
3SU1401-2BF00-1AA0	699,00	1
3SU1401-2BF20-1AA0	699,00	1
3SU1401-2BF30-1AA0	699,00	1
3SU1401-2BF40-1AA0	699,00	1
3SU1401-2BF50-1AA0	699,00	1
3SU1401-2BF60-1AA0	699,00	1

### Buton kutusuna uygun yardımcı kontak blokları



3SU1400-2AA10-1BA0

1NO kontak bloğu  
1NC kontak bloğu

3SU1400-2AA10-1BA0	294,00	5
3SU1400-2AA10-1CA0	294,00	5

### Acil Durdurma Buton Aksesuarları



3SU1950-0DX30-0AA0

Plastik koruma halkası, yarım  
5 asma kilit asılabilir koruma halkası  
Plastik koruma halkası, tam  
Sarı taban plakası "EMERGENCY STOP"  
Sarı plastik taban plakası

3SU1900-0DY30-0AA0	612,00	1
3SU1950-0DX30-0AA0	3.537,00	1
3SU1900-0EA30-0AA0	758,00	1
3SU1900-0BC31-0DA0	382,00	1
3SU1900-0BB31-0AA0	402,00	1



# SIRIUS ACT buton ve sinyal ürünleri

## Sirius ACT kutulu buton setleri



3SU1851-0NA00-2AA2



3SU1851-0NB00-2AA2



3SU1853-0AB00-2AB1



3SU1801-0AB00-2AB1



3SU1801-0AB00-2AB1



3SU1802-0AA00-0AB1

Malzeme Cinsi	Sipariş No	Birim Fiyatı TL	Min. Sipariş Adedi
---------------	------------	-----------------	--------------------

### SIRIUS ACT KUTU VE KUTULU BUTON SETLERİ

#### Kutulu Acil Durdurma Buton Setleri

Çevir-Kur, plastik gövde,1NC kontak, korumasız	3SU1801-0NA00-2AA2	2.325,00	1
Çevir-Kur, plastik gövde,1NC kontak, korumalı	3SU1801-0NA00-2AC2	2.957,00	1
Çevir-Kur, plastik gövde, 2NC kontak, korumalı	3SU1801-0NB00-2AC2	3.252,00	1
Çevir-Kur, metal gövde,1NC kontak, korumasız	3SU1851-0NA00-2AA2	3.848,00	1
Çevir-Kur, metal gövde,1NC kontak, korumalı	3SU1851-0NA00-2AC2	5.678,00	1

#### Kutulu Buton Setleri

Plastik etanj kutusu 1 yeşil buton 1NO kontak	3SU1801-0AB00-2AB1	1.442,00	1
Plastik etanj kutusu 1 kırmızı buton 1NC kontak	3SU1801-0AC00-2AB1	1.442,00	1
Plastik etanj kutusu 1 siyah buton 1NC kontak	3SU1801-0AE00-2AB1	1.442,00	1
Plastik etanj kutusu 1 yeşil 1 kırmızı buton 1NC - 1NO kontak	3SU1802-0AB00-2AB1	2.238,00	1
Plastik etanj kutusu 1 yeşil 1 kırmızı buton 1 sinyal lambası (renksiz) 1NO - 1NC kontak	3SU1803-0AB00-2AB1	2.883,00	1
Metal etanj kutusu 1 yeşil buton 1NO kontak	3SU1851-0AB00-2AB1	2.600,00	1
Metal etanj kutusu 1 kırmızı buton 1NC kontak	3SU1851-0AC00-2AB1	2.600,00	1
Metal etanj kutusu 1 yeşil 1 kırmızı buton 1NO-1NC kontak	3SU1852-0AB00-2AB1	3.818,00	1
Metal etanj kutusu 1 yeşil 1 kırmızı buton 1 sinyal lambası (renksiz) 1NO-1NC kontak	3SU1853-0AB00-2AB1	5.197,00	1

#### Boş Buton Kutuları

Plastik 1 delikli boş kutu	3SU1801-0AA00-0AB1	1.050,00	1
Plastik 2 delikli boş kutu	3SU1802-0AA00-0AB1	1.138,00	1
Plastik 3 delikli boş kutu	3SU1803-0AA00-0AB1	1.215,00	1
Plastik 4 delikli boş kutu	3SU1804-0AA00-0AB1	1.478,00	1
Plastik 6 delikli boş kutu	3SU1806-0AA00-0AB1	2.368,00	1
Metal 1 delikli boş kutu	3SU1851-0AA00-0AB1	1.832,00	1
Metal 2 delikli boş kutu	3SU1852-0AA00-0AB1	2.163,00	1
Metal 3 delikli boş kutu	3SU1853-0AA00-0AB1	2.812,00	1
Metal 4 delikli boş kutu	3SU1854-0AA00-0AB1	3.639,00	1
Metal 6 delikli boş kutu	3SU1856-0AA00-0AB1	4.769,00	1
Acil durdurma plastik 1 delikli boş kutu	3SU1801-0AA00-0AA2	750,00	1
Acil durdurma metal 1 delikli boş kutu	3SU1851-0AA00-0AA2	1.929,00	1

NOT: Kutuya uygun ek kontak bloklarını 3SU1 aksesuarlar sayfasından (Sayfa:134) seçebilirsiniz.

# SIRIUS ACT buton ve sinyal ürünleri

## Sirius ACT 22 mm plastik buton ve sinyal ürünleri

Malzeme Cinsi	Sipariş No	Birim Fiyatı TL	Min. Sipariş Adedi
---------------	------------	-----------------	--------------------

### SIRIUS ACT BUTON KAFALARI, 22mm, PLASTİK, IP69K



3SU1000-0AA20-0AA0

#### Yay Dönüslü Buton Kafaları

Siyah	3SU1000-0AB10-0AA0	232,00	1
Kırmızı	3SU1000-0AB20-0AA0	232,00	1
Sarı	3SU1000-0AB30-0AA0	232,00	1
Yeşil	3SU1000-0AB40-0AA0	232,00	1
Mavi	3SU1000-0AB50-0AA0	232,00	1
Beyaz	3SU1000-0AB60-0AA0	232,00	1
Renksiz	3SU1000-0AB70-0AA0	232,00	1



3SU1001-0AA40-0AA0

#### Işıklandırılabilir Yay Dönüslü Buton Kafaları

Siyah	3SU1001-0AB10-0AA0	320,00	1
Kırmızı	3SU1001-0AB20-0AA0	320,00	1
Sarı	3SU1001-0AB30-0AA0	320,00	1
Yeşil	3SU1001-0AB40-0AA0	320,00	1
Mavi	3SU1001-0AB50-0AA0	320,00	1
Beyaz	3SU1001-0AB60-0AA0	320,00	1
Renksiz	3SU1001-0AB70-0AA0	320,00	1



3SU1000-4BL11-0AA0

#### Mandal Buton Kafaları

0-1 pozisyonlu ışıklandırılabilir kalıcı mandal buton	3SU1002-2BF60-0AA0	469,00	1
1-0-2 pozisyonlu ışıklandırılabilir kalıcı mandal buton	3SU1002-2BL60-0AA0	469,00	1
1-0-2 pozisyonlu ışıklandırılabilir yay dönüslü mandal buton	3SU1002-2BM60-0AA0	469,00	1



3SU1000-4BL11-0AA0

#### Kilitli Mandal Buton Kafaları

RONIS 0-1 pozisyonlu kilitli mandal buton	3SU1000-4BF11-0AA0	1.138,00	1
RONIS 1-0-2 pozisyonlu kilitli mandal buton	3SU1000-4BL11-0AA0	1.238,00	1

\*Tüm pozisyonlarda anahtar çıkartılabilir.

#### Sinyal Lambası Kafaları

Kırmızı	3SU1001-6AA20-0AA0	187,00	5
Sarı	3SU1001-6AA30-0AA0	187,00	5
Yeşil	3SU1001-6AA40-0AA0	187,00	5
Mavi	3SU1001-6AA50-0AA0	187,00	5
Beyaz	3SU1001-6AA60-0AA0	187,00	5
Renksiz	3SU1001-6AA70-0AA0	187,00	5



3SU1001-6AA30-0AA0

#### 4'lü Buton Kafaları

Plastik 4 konumlu buton kafası	3SU1000-3FB11-0AA0	2.017,00	1
Plastik 4 konumlu buton kafası (Ok işaretli)	3SU1000-3FB11-0AU0	2.017,00	1



3SU1000-3FB11-0AA0

# SIRIUS ACT buton ve sinyal ürünleri

## Sirius ACT 22 mm parlak metal buton ve sinyal ürünleri

Malzeme Cinsi	Sipariş No	Birim Fiyatı TL	Min. Sipariş Adedi
---------------	------------	-----------------	--------------------

### SIRIUS ACT BUTON KAFALARI, 22mm, METAL, IP69K



3SU1050-0AA10-0AA0

#### Yay DönüŖlü Buton Kafaları

Siyah	3SU1050-0AB10-0AA0	294,00	1
Kırmızı	3SU1050-0AB20-0AA0	294,00	1
Sarı	3SU1050-0AB30-0AA0	294,00	1
YeŖil	3SU1050-0AB40-0AA0	294,00	1
Mavi	3SU1050-0AB50-0AA0	294,00	1
Beyaz	3SU1050-0AB60-0AA0	294,00	1
Renksiz	3SU1050-0AB70-0AA0	294,00	1



3SU1051-0AA50-0AA0

#### İŖiklendirilabilir Yay DönüŖlü Buton Kafaları

Kırmızı	3SU1051-0AB20-0AA0	353,00	1
Sarı	3SU1051-0AB30-0AA0	353,00	1
YeŖil	3SU1051-0AB40-0AA0	353,00	1
Mavi	3SU1051-0AB50-0AA0	353,00	1
Beyaz	3SU1051-0AB60-0AA0	353,00	1
Renksiz	3SU1051-0AB70-0AA0	353,00	1



3SU1052-2BL60-0AA0

#### Mandal Buton Kafaları

0-1 pozisyonlu ıŖiklendirilabilir kalıcı mandal buton	3SU1052-2BF60-0AA0	527,00	1
1-0-2 pozisyonlu ıŖiklendirilabilir kalıcı mandal buton	3SU1052-2BL60-0AA0	527,00	1
1-0-2 pozisyonlu ıŖiklendirilabilir yay dönüŖlü mandal buton	3SU1052-2BM60-0AA0	527,00	1



3SU1051-0AA50-0AA0

#### Kilitli Mandal Buton Kafaları

RONIS 0-1 pozisyonlu kilitli mandal buton	3SU1050-4BF11-0AA0	1.245,00	1
RONIS 1-0-2 pozisyonlu kilitli mandal buton	3SU1050-4BL11-0AA0	1.317,00	1

\*Tüm pozisyonlarda anahtar çıkartılabilir.

#### Sinyal Lambası Kafaları

Kırmızı	3SU1051-6AA20-0AA0	215,00	5
Sarı	3SU1051-6AA30-0AA0	215,00	5
YeŖil	3SU1051-6AA40-0AA0	215,00	5
Mavi	3SU1051-6AA50-0AA0	215,00	5
Beyaz	3SU1051-6AA60-0AA0	215,00	5
Renksiz	3SU1051-6AA70-0AA0	215,00	5



3SU1051-6AA30-0AA0

# SIRIUS ACT buton ve sinyal ürünleri

## Sirius ACT profinet haberleşmeli buton ve sinyal ürünleri

Malzeme Cinsi	Sipariş No	Birim Fiyatı TL	Min. Sipariş Adedi
---------------	------------	-----------------	--------------------

### SIRIUS ACT PROFİNET HABERLEŞMELİ BUTON ve SİNYAL ÜRÜNLERİ

#### Sirius ACT Profinet Ana Modülleri

Sirius ACT Profinet Ana Modül	3SU1400-1LK10-1AA1	10.725,00	1
Sirius ACT Safety Özellikli Profinet Ana Modül	3SU1400-1LL10-1BA1	17.080,00	1
Sirius ACT Profinet Ana Modül 4DI/IDQ	3SU1400-1LK10-1BA1	13.929,00	1

#### Sirius ACT Kontaktlı Terminal Modülleri

LED Özelliği Olmayan Kontaktlı Terminal Modülü	3SU1400-1MA10-1BA1	1.578,00	1
Kırmızı LED'li Kontaktlı Terminal Modülü	3SU1401-1MC20-1CA1	1.693,00	1
Sarı LED'li Kontaktlı Terminal Modülü	3SU1401-1MC30-1CA1	1.693,00	1
Yeşil LED'li Kontaktlı Terminal Modülü	3SU1401-1MC40-1CA1	1.693,00	1
Mavi LED'li Kontaktlı Terminal Modülü	3SU1401-1MC50-1CA1	1.693,00	1
Beyaz LED'li Kontaktlı Terminal Modülü	3SU1401-1MC60-1CA1	1.693,00	1
Kehribar LED'li Kontaktlı Terminal Modülü	3SU1401-1MC00-1CA1	1.693,00	1



3SU1400-1LK10-1AA1



3SU1401-1MC20-1CA1



# SIRIUS ACT buton ve sinyal ürünleri

## Sirius ACT profinet haberleşmeli buton ve sinyal ürünleri

Malzeme Cinsi	Sipariş No	Birim Fiyatı TL	Min. Sipariş Adedi
---------------	------------	-----------------	--------------------

### SIRIUS ACT PROFİNET HABERLEŞMELİ BUTON ve SİNYAL ÜRÜNLERİ

#### Sirius ACT LED'li Terminal Modülleri



3SU1401-1MC20-1CA1

Kırmızı LED'li Terminal Modülü	3SU1401-1ME20-1DA1	1.585,00	1
Sarı LED'li Terminal Modülü	3SU1401-1ME30-1DA1	1.585,00	1
Yeşil LED'li Terminal Modülü	3SU1401-1ME40-1DA1	1.585,00	1
Mavi LED'li Terminal Modülü	3SU1401-1ME50-1DA1	1.585,00	1
Beyaz LED'li Terminal Modülü	3SU1401-1ME60-1DA1	1.585,00	1
Kehribar LED'li Terminal Modülü	3SU1401-1ME00-1DA1	1.585,00	1

#### Sirius ACT LED Modülleri



3SU1401-1ME60-1DA1

Kırmızı LED Modülü	3SU1401-3BA20-5AA0	779,00	1
Sarı LED Modülü	3SU1401-3BA30-5AA0	779,00	1
Yeşil LED Modülü	3SU1401-3BA40-5AA0	779,00	1
Mavi LED Modülü	3SU1401-3BA50-5AA0	779,00	1
Beyaz LED Modülü	3SU1401-3BA60-5AA0	779,00	1
Kehribar LED Modülü	3SU1401-3BA00-5AA0	779,00	1

#### Sirius ACT Profinet Kabloları

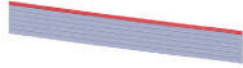

3SU1900-0KQ80-0AA0

5 metre Flat Kablo	3SU1900-0KQ80-0AA0	459,00	1
10 metre Flat Kablo	3SU1900-0KP80-0AA0	878,00	1

#### Sirius ACT Profinet Hafıza Modülü

Hafıza Modülü	3RK3931-0AA00	1.730,00	1
---------------	---------------	----------	---



# 3SB6 buton ve sinyal lambaları

Uygun maliyetle kalite ve sürekliliği bir arada sunuyor.



**SIEMENS**



# 3SB6 buton ve sinyal ürünleri

## 3SB6 22 mm plastik buton ve sinyal ürünleri

Malzeme Cinsi	Sipariş No	Birim Fiyatı TL	Min. Sipariş Adedi
<b>3SB6 BUTON VE SİNYAL ÜRÜNLERİ, 22 mm, PLASTİK , IP65</b>			

### Komple Yay Dönüşlü Butonlar



3SB610-0AB30-1BA0

Siyah	1NO	3SB6110-0AB10-1BA0	362,00	10
Siyah	1NC	3SB6110-0AB10-1CA0	362,00	10
Kırmızı	1NC	3SB6110-0AB20-1CA0	362,00	10
Sarı	1NO	3SB6110-0AB30-1BA0	362,00	10
Yeşil	1NO	3SB6110-0AB40-1BA0	362,00	10
Mavi	1NO	3SB6110-0AB50-1BA0	362,00	10
Beyaz	1NO	3SB6110-0AB60-1BA0	362,00	10

### Komple Işıklı Yay Dönüşlü LED'li Butonlar



3SB610-0AB30-1BA0

Kırmızı	24 AC/DC 1 NC	3SB6113-0DB20-1CA0	615,00	10
Sarı	24 AC/DC 1 NO	3SB6113-0DB30-1BA0	615,00	10
Yeşil	24 AC/DC 1 NO	3SB6113-0DB40-1BA0	615,00	10
Mavi	24 AC/DC 1 NO	3SB6113-0DB50-1BA0	615,00	10
Beyaz	24 AC/DC 1 NO	3SB6113-0DB60-1BA0	615,00	10

Kırmızı	110 V AC/DC 1NC	3SB6115-0DB20-1CA0	794,00	10
Sarı	110 V AC/DC 1NO	3SB6115-0DB30-1BA0	794,00	10
Yeşil	110 V AC/DC 1NO	3SB6115-0DB40-1BA0	794,00	10
Mavi	110 V AC/DC 1NO	3SB6115-0DB50-1BA0	794,00	10
Beyaz	110 V AC/DC 1NO	3SB6115-0DB60-1BA0	794,00	10

Kırmızı	230 AC 1NC	3SB6116-0DB20-1CA0	794,00	10
Sarı	230 AC 1NO	3SB6116-0DB30-1BA0	794,00	10
Yeşil	230 AC 1NO	3SB6116-0DB40-1BA0	794,00	10
Mavi	230 AC 1NO	3SB6116-0DB50-1BA0	794,00	10
Beyaz	230 AC 1NO	3SB6116-0DB60-1BA0	794,00	10

### Komple İkiz Butonlar



3SB610-0AB30-1BA0

Kırmızı-yeşil ikiz buton 1NO/1NC	3SB6110-3AA24-1MK0	917,00	10
----------------------------------	--------------------	--------	----

### Komple Acil Stop Mantar Butonlar Ø 40 mm



3SB610-0AB30-1BA0

Çevir-Kur 1NC Acil stop	3SB6110-1HB20-1CA0	694,00	10
Çek-Kur 1NC Acil stop	3SB6110-1HA20-1CA0	694,00	10
Anahtarlı 1NC Acil stop	3SB6110-1HD20-1CA0	1.199,00	10

### Komple Mandal Butonlar Kalıcı 0-1



3SB610-0AB30-1BA0

0/1 Pozisyonlu kalıcı mandal buton 1NO	3SB6110-2AA10-1BA0	485,00	10
1/0/2 Pozisyonlu kalıcı mandal buton 1NO,1NO	3SB6110-2AL10-1NA0	615,00	10

### Komple Kilitli Mandal Butonlar Kalıcı 0-1 \*

0/1 Pozisyonlu kalıcı mandal buton 1NO	3SB6110-4AA11-1BA0	917,00	10
1/0/2 Pozisyonlu kalıcı mandal buton 1NO,1NO	3SB6110-4AL11-1NA0	1.199,00	10

\*Tüm pozisyonlarda anatar çıkartılabilir.

# 3SB6 buton ve sinyal ürünleri

## 3SB6 22 mm metal buton ve sinyal ürünleri

Malzeme Cinsi	Sipariş No	Birim Fiyatı TL	Min. Sipariş Adedi
<b>3SB6 BUTON VE SİNYAL ÜRÜNLERİ, 22 mm, METAL, IP65</b>			



3SB6160-0AB30-1BA0

### Komple Yay Dönümlü Butonlar

Siyah	1NO	3SB6160-0AB10-1BA0	413,00	10
Siyah	1NC	3SB6160-0AB10-1CA0	413,00	10
Kırmızı	1NC	3SB6160-0AB20-1CA0	413,00	10
Sarı	1NO	3SB6160-0AB30-1BA0	413,00	10
Yeşil	1NO	3SB6160-0AB40-1BA0	413,00	10
Mavi	1NO	3SB6160-0AB50-1BA0	413,00	10
Beyaz	1NO	3SB6160-0AB60-1BA0	413,00	10



3SB6163-0DB50-1BA0

### Komple Işıklı Yay Dönümlü LED'li Butonlar

Kırmızı	24 AC/DC 1 NC	3SB6163-0DB20-1CA0	668,00	10
Sarı	24 AC/DC 1 NO	3SB6163-0DB30-1BA0	668,00	10
Yeşil	24 AC/DC 1 NO	3SB6163-0DB40-1BA0	668,00	10
Mavi	24 AC/DC 1 NO	3SB6163-0DB50-1BA0	668,00	10
Beyaz	24 AC/DC 1 NO	3SB6163-0DB60-1BA0	668,00	10

Kırmızı	110 V AC/DC 1NC	3SB6165-0DB20-1CA0	895,00	10
Sarı	110 V AC/DC 1NO	3SB6165-0DB30-1BA0	895,00	10
Yeşil	110 V AC/DC 1NO	3SB6165-0DB40-1BA0	895,00	10
Mavi	110 V AC/DC 1NO	3SB6165-0DB50-1BA0	895,00	10
Beyaz	110 V AC/DC 1NO	3SB6165-0DB60-1BA0	895,00	10

Kırmızı	230 AC 1NC	3SB6166-0DB20-1CA0	895,00	10
Sarı	230 AC 1NO	3SB6166-0DB30-1BA0	895,00	10
Yeşil	230 AC 1NO	3SB6166-0DB40-1BA0	895,00	10
Mavi	230 AC 1NO	3SB6166-0DB50-1BA0	895,00	10
Beyaz	230 AC 1NO	3SB6166-0DB60-1BA0	895,00	10



3SB6160-3AA24-1MK0

### Komple İkiz Butonlar

Kırmızı-yeşil ikiz buton 1NO/NC	3SB6160-3AA24-1MK0	1.019,00	10
---------------------------------	--------------------	----------	----



3SB6110-1HD20-1CA0

### Komple Acil Stop Mantar Butonlar Ø 40 mm

Çek-Kur 1NC Acil stop	3SB6160-1HA20-1CA0	817,00	10
Çevir-Kur 1NC Acil stop	3SB6160-1HB20-1CA0	817,00	10
Anahtarlı 1NC Acil stop	3SB6160-1HD20-1CA0	1.327,00	10

### Komple Mandal Butonlar Kalıcı 0-1

0/1 Pozisyonlu kalıcı mandal buton 1NO	3SB6160-2AA10-1BA0	592,00	10
1/0/2 Pozisyonlu kalıcı mandal buton 1NO,1NO	3SB6160-2AL10-1NAO	668,00	10



3SB6160-4AL11-1NAO

### Komple Kilitli Mandal Butonlar Kalıcı 0-1\*

0/1 Pozisyonlu kalıcı kilitli mandal buton 1NO	3SB6160-4AA11-1BA0	1.019,00	10
1/0/2 Pozisyonlu kalıcı kilitli mandal buton 1NO,1NO	3SB6160-4AL11-1NAO	1.327,00	10

\*Tüm pozisyonlarda anatar çıkartılabilir.

# 3SB6 buton ve sinyal ürünleri

## 3SB6 22 mm monoblok buton ve sinyal ürünleri

Malzeme Cinsi	Sipariş No	Birim Fiyatı TL	Min. Sipariş Adedi
---------------	------------	-----------------	--------------------

### 3SB6 BUTON VE SİNYAL ÜRÜNLERİ, 22 mm, MONOBLOK , IP65

#### Komple Yay Dönümlü Butonlar



3SB6210-0AB40-1BA0

Siyah	1NO	3SB6210-0AB10-1BA0	284,00	10
Siyah	1NC	3SB6210-0AB10-1CA0	284,00	10
Kırmızı	1NC	3SB6210-0AB20-1CA0	284,00	10
Sarı	1NO	3SB6210-0AB30-1BA0	284,00	10
Yeşil	1NO	3SB6210-0AB40-1BA0	284,00	10
Mavi	1NO	3SB6210-0AB50-1BA0	284,00	10
Beyaz	1NO	3SB6210-0AB60-1BA0	284,00	10

#### Monoblok Sinyal Lambaları



3SB6213-6AA20-1AA0

Kırmızı	24 AC/DC	3SB6213-6AA20-1AA0	309,00	10
Sarı	24 AC/DC	3SB6213-6AA30-1AA0	309,00	10
Yeşil	24 AC/DC	3SB6213-6AA40-1AA0	309,00	10
Mavi	24 AC/DC	3SB6213-6AA50-1AA0	309,00	10
Beyaz	24 AC/DC	3SB6213-6AA60-1AA0	309,00	10

Kırmızı	110 V AC/DC	3SB6215-6AA20-1AA0	439,00	10
Sarı	110 V AC/DC	3SB6215-6AA30-1AA0	439,00	10
Yeşil	110 V AC/DC	3SB6215-6AA40-1AA0	439,00	10
Mavi	110 V AC/DC	3SB6215-6AA50-1AA0	439,00	10
Beyaz	110 V AC/DC	3SB6215-6AA60-1AA0	439,00	10

Kırmızı	230 AC	3SB6216-6AA20-1AA0	439,00	10
Sarı	230 AC	3SB6216-6AA30-1AA0	439,00	10
Yeşil	230 AC	3SB6216-6AA40-1AA0	439,00	10
Mavi	230 AC	3SB6216-6AA50-1AA0	439,00	10
Beyaz	230 AC	3SB6216-6AA60-1AA0	439,00	10

#### Kontakt Bloğu

1NO Kontakt	3SB6400-1AA10-1BA0	160,00	10
1NC Kontakt	3SB6400-1AA10-1CA0	160,00	10

#### Led Bloklar



3SB6400-1AA10-1BA0

Kırmızı	24 AC/DC	3SB6403-1BA20-1AA0	237,00	10
Sarı	24 AC/DC	3SB6403-1BA30-1AA0	237,00	10
Yeşil	24 AC/DC	3SB6403-1BA40-1AA0	237,00	10
Mavi	24 AC/DC	3SB6403-1BA50-1AA0	237,00	10
Beyaz	24 AC/DC	3SB6403-1BA60-1AA0	237,00	10

Kırmızı	110 V AC/DC	3SB6405-1BA20-1AA0	385,00	10
Sarı	110 V AC/DC	3SB6405-1BA30-1AA0	385,00	10
Yeşil	110 V AC/DC	3SB6405-1BA40-1AA0	385,00	10
Mavi	110 V AC/DC	3SB6405-1BA50-1AA0	385,00	10
Beyaz	110 V AC/DC	3SB6405-1BA60-1AA0	385,00	10

Kırmızı	230 AC	3SB6406-1BA20-1AA0	385,00	10
Sarı	230 AC	3SB6406-1BA30-1AA0	385,00	10
Yeşil	230 AC	3SB6406-1BA40-1AA0	385,00	10
Mavi	230 AC	3SB6406-1BA50-1AA0	385,00	10
Beyaz	230 AC	3SB6406-1BA60-1AA0	385,00	10

# 3SB2 serisi buton ve sinyal ürünleri

## 3SB2 16 mm plastik buton ve sinyal ürünleri

Malzeme Cinsi	Anma Akımı (A)	Sipariş No	Birim Fiyatı TL	Min. Sipariş Adedi
---------------	----------------	------------	-----------------	--------------------

### 3SB2 Plastik Seri Ø 16 mm - Program

#### Komple Start-Stop Butonları

Siyah Buton	1NO	10	3SB2203-0AB01	870,00	1
Siyah Buton	1NC	10	3SB2202-0AB01	870,00	1
Kırmızı Buton	1NC	10	3SB2203-0AC01	870,00	1
Yeşil Buton	1NO	10	3SB2202-0AE01	870,00	1

#### Komple Işıklı Butonlar Duy ve 24V Ampul Dahil

Kırmızı Buton	1NC	10	3SB2227-0AC01	1.318,00	1
Sarı Buton	1NO	10	3SB2226-0AD01	1.318,00	1
Yeşil Buton	1NO	10	3SB2226-0AE01	1.318,00	1

#### Komple Mandal Butonlar Kalıcı 0-1

Siyah Buton	1NO	10	3SB2202-2AB01	1.397,00	1
-------------	-----	----	---------------	----------	---

#### Komple Mandal Butonlar Kalıcı 1-0-2

Siyah	1NO+1NO	10	3SB2210-2DB01	1.542,00	1
-------	---------	----	---------------	----------	---

#### Komple Mandal Butonlar Yaylı 1-0-2

Siyah	1NO+1NO	10	3SB2210-2EB01	1.542,00	1
-------	---------	----	---------------	----------	---

#### Mantar Buton

Kırmızı kalıcı 1NC Sarı "NOT-AUS" taban plakası ile		10	3SB2203-1AC01	1.295,00	1
--	--	----	---------------	----------	---

#### Komple Sinyal Lambaları Duy ve 24 V Ampul Dahil

Kırmızı			3SB2224-6BC06	723,00	1
Sarı			3SB2224-6BD06	723,00	1
Yeşil			3SB2224-6BE06	723,00	1
Beyaz			3SB2224-6BG06	723,00	1

#### Aksesuarlar

Kontakt Bloğu	1NO		3SB2404-0B	275,00	1
Kontakt Bloğu	1NC		3SB2404-0C	275,00	1
Sinyal lambası duyu	24V Ampul Dahil		3SB2304-2H	292,00	1
Etiket Tutucu			3SB2902-0AB	78,00	10

### SIRIUS 3SU1 Çift El Konsolları ve Aksesuarı

Çift-El konsol, Plastik (Butonlar dahil)			3SU1803-3NB00-1AE1	14.407,00	1
Çift-El konsol, Metal (Butonlar dahil)			3SU1853-3NB00-1AA1	26.963,00	1
Çift-El konsol, Metal (Butonlar dahil, ek buton montajı için hazır 4xdelik)			3SU1853-3NB00-1AD1	28.297,00	1
Çift-El konsol ayağı			3SU1950-OHN10-0AA0	38.873,00	1

### SIRIUS 3SE2 Ayak Pedalları

Korumasız, Tekli Ayak Pedalı (1NO + 1NC)			3SE2902-0AB20	4.928,00	1
Korumasız, Tekli Ayak Pedalı (2NO + 2NC)			3SE2903-1AB20	5.127,00	1
Metal Korumalı, Tekli Ayak Pedalı (1NO + 1NC)			3SE2902-0AA20	7.239,00	1
Metal Korumalı, Tekli Ayak Pedalı (2NO + 2NC)			3SE2903-1AA20	7.564,00	1
Korumasız, İkili Ayak Pedalı (1NO + 1NC)			3SE2932-0AB20	8.130,00	1
Korumasız, İkili Ayak Pedalı (2NO + 2NC)			3SE2932-1AB20	8.700,00	1
Metal Korumalı, İkili Ayak Pedalı (2NO + 2NC)			3SE2932-1AA20	12.354,00	1
Metal Korumalı Tekli, 13850'ye Uygun Ayak Pedalı (2NO+2NC)			3SE2924-3AA20	12.515,00	1



3SB2202-0AE01



3SB2226-0AD01



3SB2226-0AE01



3SB2203-1AC01



3SB2404-0B



3SU1853-3NB00-1AA1



3SU1950-OHN10-0AA0

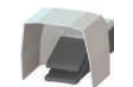

3SE2903-1AA20



3SE2932-1AB20



3SE2932-1AA20



3SE2924-3AA20

# SIRIUS emniyet röleleri

## 3SK1 emniyet röleleri



3SK1111-2AB30



3SK1121-2AB40



3SK1211-2BB40



3SK1220-2AB40

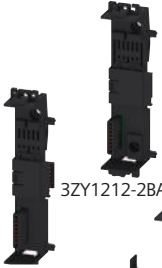

3ZY1212-2BA00

3ZY1212-1BA00

3ZY1212-2DA00

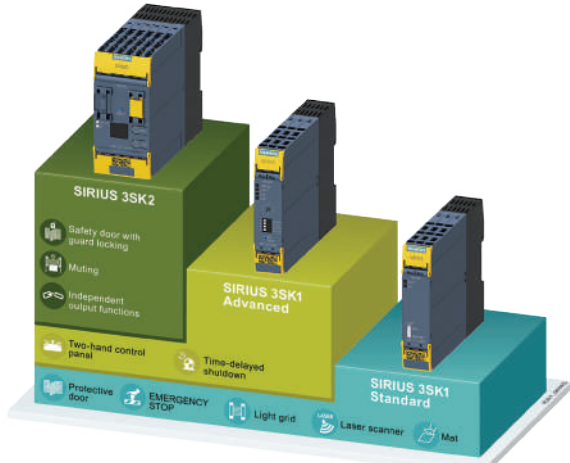

Açıklama	Besleme Gerilimi	Ayarlanabilir Zaman Gecikmesi (sn)	Reset Start	Çıkış		Sipariş No	Birim Fiyatı TL
				Emniyetli	Standart		

### SIRIUS 3SK1 Standart Emniyet Röleleri

#### Acil Durdurma, Mekanik Emniyet Şalteri, Manyetik Emniyet Şalteri, Işık Perdesi veya Alan Tarayıcı İzleme

Cat 4/Sil 3/Pl e	24 V AC/DC	-	O / D	3NO	1NC	3SK1111-2AB30	8.477,00
Cat 4/Sil 3/Pl e	24V DC	-	O / D	2TR	1TR	3SK1112-2BB40	6.738,00

#### Acil Durdurma, Mekanik Emniyet Şalteri veya Manyetik Emniyet Şalteri İzleme

Cat 4/Sil 3/Pl e	110-240V AC/DC	-	O / D	3NO	1NC	3SK1111-2AW20	9.033,00
------------------	----------------	---	-------	-----	-----	---------------	----------

### SIRIUS 3SK1 Advanced Emniyet Röleleri

#### Çift-El, Acil Durdurma, Mekanik Emniyet Şalteri, Manyetik Emniyet Şalteri, Işık Perdesi veya Alan Tarayıcı İzleme

Cat 4/Sil 3/Pl e	24V DC	-	O / D	3NO	1NC	3SK1121-2AB40	11.483,00
Cat 4/Sil 3/Pl e	24V DC	-	O / D	3TR	1TR	3SK1122-2AB40	8.080,00
Cat 4/Sil 3/Pl e	24V DC	-	O / D	1TR	-	3SK1120-2AB40	6.889,00
Cat 4/Sil 3/Pl e	24V DC	0,05..3	O / D	2NO-2NO(t)	-	3SK1121-2CB41	14.412,00
Cat 4/Sil 3/Pl e	24V DC	0,5..30	O / D	2NO-2NO(t)	-	3SK1121-2CB42	14.412,00
Cat 4/Sil 3/Pl e	24V DC	5..300	O / D	2NO-2NO(t)	-	3SK1121-2CB44	14.412,00
Cat 4/Sil 3/Pl e	24V DC	0,05..3	O / D	2TR-2TR(t)	-	3SK1122-2CB41	8.630,00
Cat 4/Sil 3/Pl e	24V DC	0,5..30	O / D	2TR-2TR(t)	-	3SK1122-2CB42	8.630,00
Cat 4/Sil 3/Pl e	24V DC	5..300	O / D	2TR-2TR(t)	-	3SK1122-2CB44	8.630,00

### SIRIUS 3SK1 Çıkış Genişletme Modülleri

Cat 4/Sil 3/Pl e	24V DC	-	-	4NO	1NC	3SK1211-2BB40	7.837,00
Cat 4/Sil 3/Pl e	110-240V AC/DC	-	-	4NO	1NC	3SK1211-2BW20	7.837,00

### SIRIUS 3SK1 Giriş Genişletme Modülü

2 X 1 Kanal ya da 1 x 2 Kanal İzleme	-	-	-	-	-	3SK1220-2AB40	6.500,00
--------------------------------------	---	---	---	---	---	---------------	----------

### SIRIUS 3SK1 Opsiyonel Aksesuarlar

Güç kaynağı	-	-	-	-	-	3SK1230-2AW20	5.390,00
Cihaz konnektörü, type 1, 17,5 mm	-	-	-	-	-	3ZY1212-1BA00	828,00
Cihaz konnektörü, type 1, 22,5 mm	-	-	-	-	-	3ZY1212-2BA00	828,00
Cihaz sonlandırma konnektörü, type 1, 22,5 mm	-	-	-	-	-	3ZY1212-2DA00	904,00

NOT: O/D Otomatik ve denetlenen Reset-Start'ı ifade eder.

NOT: Ürün detaylı kullanım kılavuzunu support.industry.siemens.com sitesinde arama kısmına 67585885 yazarak indirebilirsiniz.

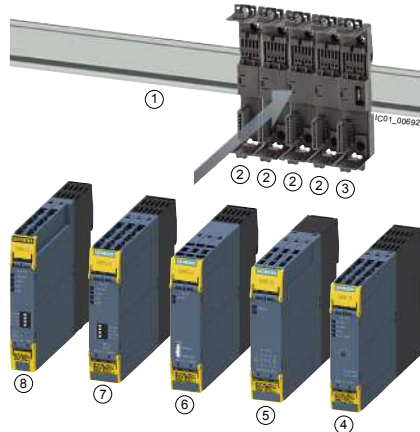

#### Advanced Modül Genişletme Örneği

- ① Standart montaj rayı
- ② Cihaz konnektörü
- ③ Cihaz sonlandırma konnektörü
- ④ SIRIUS 3RM1 motor yolverici
- ⑤ 3RQ1 kuplaj rölesi çıkış genişletme
- ⑥ SIRIUS 3SK1211 çıkış genişletme
- ⑦ SIRIUS 3SK1121 advanced emniyet rölesi
- ⑧ SIRIUS 3SK1220 giriş genişletme

# SIRIUS emniyet röleleri

## 3SK2 emniyet röleleri



3SK2 Ana Modül

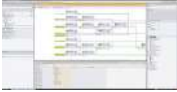

3SK2 Yazılım

Malzeme Cinsi	Sipariş No	Birim Fiyatı TL/Adet
---------------	------------	----------------------

### SIRIUS 3SK2 Parametrelendirilebilir emniyet röleleri

3SK2 Parametrelendirilebilir Emniyet Rölesi 22.5 mm 10 emniyetli giriş, 2 Emniyetli Çıkış, 1 Sinyal Çıkışı	3SK2112-2AA10	17.844,00
3SK2 Parametrelendirilebilir Emniyet Rölesi 45 mm 20 emniyetli giriş, 4 Emniyetli Çıkış, 2 Sinyal Çıkışı	3SK2122-2AA10	26.280,00
3SK2 PROFINET Haberleşme Modülü*	3SK2511-2FA10	16.158,00
0.025 m Yassı Bağlantı Kablosu (Profinet modülü bağlantısı için gereklidir)	3UF7930-0AA00-0	620,00

### SIRIUS 3SK2 başlangıç paketi, yazılım ve programlama kablosu

SIRIUS 3SK2 Başlangıç Paketi (3SK2 Parametrelendirilebilir Emniyet Rölesi 22,5mm ve USB Programlama Kablosu. İndirilebilir Safety ES V18 Basic Yazılımı)	3SK2941-2AA11	20.928,00
SIRIUS 3SK2 PROFINET Başlangıç Paketi (3SK2 Parametrelendirilebilir Emniyet Rölesi 45 mm, PROFINET haberleşme modülü, RJ45 kablo ve Safety ES V18 Professional Yazılımı)	3SK2942-2AA11	48.017,00
SIRIUS Safety ES V18 (TIA Portal) Professional Lisans (Yazılım DVD'si ve lisans anahtarı USB içerisinde)*	3ZS1326-2CC11-0YA5	19.175,00
SIRIUS Safety ES V18 (TIA Portal) Professional Lisans (Download edilebilir lisans anahtarı)*	3ZS1326-2CE11-0YB5	18.039,00
SIRIUS Safety ES V1.0 'dan V18'e Güncelleme Lisansı*	3ZS1326-2CC11-0YE5	5.030,00
PC Bağlantı Kablosu USB	3UF7941-0AA00-0	6.588,00

\* SIRIUS Safety ES V18 yazılımını aşağıdaki linkten indirebilir ve basic versiyonu ücretsiz kullanabilirsiniz.

[https://support.industry.siemens.com/cs/document/109811685/sirius-safety-es-v18-\(tia-portal\)?dti=0&lc=en-LY](https://support.industry.siemens.com/cs/document/109811685/sirius-safety-es-v18-(tia-portal)?dti=0&lc=en-LY)

### SIRIUS 3SK2 bağlantı konnektörleri

22.5mm 3SK2 Parametrelendirilebilir Emniyet Rölesi Genişletme Konnektörü	3ZY1212-2GA00	763,00
455 mm 3SK2 Parametrelendirilebilir Emniyet Rölesi Genişletme Konnektörü	3ZY1212-4GA01	1.008,00



3TK2810-0BA02



3TK2810-1BA42

### SIRIUS 3TK28 emniyet röleleri

YENİ

#### Emniyetli duruş izleme rölesi - Sensörsüz ve sürücü ile kullanıma uygundur - SIL3/PLe

Kumanda gerilimi : 24V DC, ayarlanabilir duruş süresi 0,2-6 s, yaylı bağlantı, 3NO+1NC kontak

3TK2810-0BA02

34.680,00

Kumanda gerilimi : 230V AC, ayarlanabilir duruş süresi 0,2-6 s, yaylı bağlantı, 3NO+1NC kontak

3TK2810-0GA02

34.680,00

#### Emniyetli hız izleme rölesi - NPN/PNP anahtarlar ve enkoderler için - SIL3/PLe

Kumanda gerilimi : 24V DC, ayarlanabilir bırakma gecikmesi 0-999 s, yaylı bağlantı, 3 çift kanal emniyetli giriş, 2 emniyetli çıkış, 2 sinyal çıkışı

3TK2810-1BA42

56.068,00

Kumanda gerilimi : 120-240C AC/DC, ayarlanabilir bırakma gecikmesi 0-999 s, yaylı bağlantı, 3 çift kanal emniyetli giriş, 2 emniyetli çıkış, 2 sinyal çıkışı

3TK2810-1KA42

57.802,00

NOT: 3TK28 serisi ürünlerden 3SK1 serisi ürünlere dönüşüm desteği için 444 0 747 numaralı çağrı merkezimizi arayabilirsiniz.

Aşağıdaki linkten indirebileceğiniz Sirius Safety Integrated Application Manual (SIAM) ile regülasyonlara uygun hazır örnek emniyet devrelerinden faydalanabilirsiniz. Örnek devrelerin kumanda şemalarını, hazır yapılmış örnek programlarını ve emniyet değerlendirme raporlarını ücretsiz olarak indirerek kullanabilirsiniz.

<https://support.industry.siemens.com/cs/document/81366718?caller=view&lc=en-WW>





# SIRIUS emniyet şalterleri

## SIRIUS 3SE5 menteşe ve mekanik emniyet şalterleri

Açıklama	Kontakt Sayısı	Gövde Tipi	Sipariş No	Birim Fiyatı TL
----------	----------------	------------	------------	-----------------

### SIRIUS Menteşe Emniyet Şalterleri



3SE5232-0LU21

#### Gövde Genişliği 31 mm, Oyuk Milli

Operasyon Açısı 10 Derece, IP 65  
Operasyon Açısı 10 Derece, IP 66/67

1NO / 2NC	PLASTİK	3SE5232-0LU21	1.838,00
1NO / 2NC	METAL	3SE5212-0LU21	2.207,00

#### Gövde Genişliği 31 mm, Standart Milli

Operasyon Açısı 10 Derece, IP 65  
Operasyon Açısı 10 Derece, IP 66/67

1NO / 2NC	PLASTİK	3SE5232-0LU22	1.838,00
1NO / 2NC	METAL	3SE5212-0LU22	2.207,00

#### Gövde Genişliği 40 mm, Oyuk Milli

Operasyon Açısı 10 Derece, IP 66/67  
Operasyon Açısı 10 Derece, IP 66/67

1NO / 2NC	PLASTİK	3SE5132-0LU22	1.878,00
1NO / 2NC	METAL	3SE5112-0LU22	2.665,00



3SE5132-0LU21

#### Gövde Genişliği 40 mm, Standart Milli

Operasyon Açısı 10 Derece, IP 66/67  
Operasyon Açısı 10 Derece, IP 66/67

1NO / 2NC	PLASTİK	3SE5132-0LU21	1.878,00
1NO / 2NC	METAL	3SE5112-0LU21	2.298,00

#### Entegre Menteşeli

Aleminyum Menteşe, Operasyon Açısı 8 Derece, IP 65  
Çelik Menteşe, Operasyon Açısı 4 Derece, IP 65

1NO / 2NC	PLASTİK	3SE2283-0GA53	8.223,00
1NO / 2NC	PLASTİK	3SE2283-0GA44	12.282,00



3SE2283-0GA53

Açıklama	Kontakt Sayısı	LED	Gövde Tipi	Sipariş No	Birim Fiyatı TL
----------	----------------	-----	------------	------------	-----------------

### SIRIUS 3SE5 Mekanik Emniyet Şalterleri

#### Gövde Genişliği 31 mm, 360° Döner Kafa, IP 65

Standart Tip  
Standart Tip  
Standart Tip  
Standart Tip  
2 LED'li Sarı / Yeşil  
2 LED'li Sarı / Yeşil

1NO-1NC		PLASTİK	3SE5232-0RV40	1.870,00
1NO-2NC		PLASTİK	3SE5232-0QV40	1.965,00
1NO-1NC		METAL	3SE5212-0RV40	2.207,00
1NO-2NC		METAL	3SE5212-0QV40	2.334,00
1NO-1NC	24VDC	PLASTİK	3SE5232-1RV40	2.665,00
1NO-1NC	24VDC	METAL	3SE5212-1RV40	3.019,00



3SE5232-0QV40

#### Gövde Genişliği 40 mm, 360° Döner Kafa, IP 66/67

Standart Tip  
Standart Tip  
2 LED'li Sarı / Yeşil

1NO-2NC		PLASTİK	3SE5132-0QV20	2.082,00
1NO-2NC		METAL	3SE5112-0QV10	3.385,00
1NO-2NC	24VDC	PLASTİK	3SE5132-1QV20	2.892,00



3SE5242-0QV40

#### Gövde Genişliği 50 mm, 360° Döner Kafa, IP 66/67

Standart Tip  
2 LED'li Sarı / Yeşil

1NO-2NC		PLASTİK	3SE5242-0QV40	2.190,00
1NO-2NC	24VDC	PLASTİK	3SE5242-1QV40	2.969,00

#### Gövde Genişliği 56 mm, 360° Döner Kafa, IP 66/67

Standart Tip  
2 LED'li Sarı / Yeşil

1NO-2NC		METAL	3SE5122-0QV10	3.345,00
1NO-2NC	24VDC	METAL	3SE5122-1QV10	4.193,00



3SE5122-0QV10

- Mekanik Emniyet şalteri sipariş edildiğinde, siparişe aktuatör dahil değildir.
- Uygulamaya uygun aktuatör 148. sayfadan seçim yapılarak ayrıca sipariş edilmelidir.

# SIRIUS emniyet şalterleri

## SIRIUS 3SE5 mekanik kilitlemeli emniyet şalterleri ve aktuatörler

Açıklama	Kontakt Sayısı	LED Sarı / Yeşil	Gövde Tipi	Sipariş No	Birim Fiyatı TL
----------	----------------	------------------	------------	------------	-----------------

### SIRIUS 3SE5 - Mekanik Kilitlemeli Emniyet Şalterleri

#### 24VDC Bobini Enerjilendiğinde Kilidini Açar, 360° Döner Kafa, IP66/67

1300N	1NO/2NC+1NO+2NC	-	PLASTİK	3SE5322-OSD21	9.653,00
2600N	1NO/2NC+1NO+2NC	-	METAL	3SE5312-OSD11	12.660,00
1300N	1NO/2NC+1NO+2NC	24VDC	PLASTİK	3SE5322-1SD21	10.512,00
2600N	1NO/2NC+1NO+2NC	24VDC	METAL	3SE5312-1SD11	13.439,00



3SE5322-OSD21

#### 24VDC Bobini Enerjilendiğinde Kilidini Açar, 360° Döner Kafa, IP66/67

1300N	1NO/2NC+1NO+2NC	-	PLASTİK	3SE5322-0SE21	11.262,00
1300N	1NO/2NC+1NO+2NC	24VDC	PLASTİK	3SE5322-1SE21	12.032,00



3SE5322-0SE21

#### 24VDC Bobini Enerjilendiğinde Kilidini Açar, 360° Döner Kafa, IP66/67, Arkadan Acil Çıkış Butonu

1300N	1NO/2NC+1NO+2NC	-	PLASTİK	3SE5322-0SG21	13.412,00
1300N	1NO/2NC+1NO+2NC	24VDC	PLASTİK	3SE5322-1SG21	14.222,00



3SE5322-0SG21

#### 24VDC Bobini Enerjilendiğinde Kilidini Açar, 360° Döner Kafa, IP66/67

1300N	1NO/2NC+1NO+2NC	-	PLASTİK	3SE5322-0SB21	9.848,00
2600N	1NO/2NC+1NO+2NC	-	METAL	3SE5312-0SB11	13.012,00
1300N	1NO/2NC+1NO+2NC	24VDC	PLASTİK	3SE5322-1SB21	10.797,00
2600N	1NO/2NC+1NO+2NC	24VDC	METAL	3SE5312-1SB11	13.793,00



3SE5322-0SB21

- Mekanik Kilitlemeli Emniyet şalteri sipariş edildiğinde, siparişe aktuatör dahil değildir.
- Uygulamaya uygun aktuatör, aktuatör listesinden ayrıca sipariş edilmelidir.

Açıklamalar	Sipariş No	Birim Fiyatı TL
-------------	------------	-----------------

#### 3SE5 Aktuatörler

- Standart Aktuatör, Uzunluk 75,6 mm
- Aktuatör, Dikey Sabitleme, Uzunluk 53mm
- Aktuatör, Yatay Sabitleme, Uzunluk 47mm
- Açılı Aktuatör, Uzunluk 51 mm, Şaltere Soldan Açılı Yaklaşım
- Açılı Aktuatör, Uzunluk 51 mm, Şaltere Sağdan Açılı Yaklaşım
- Açılı Aktuatör, Uzunluk 77 mm
- Açılı Aktuatör (Heavy Duty), Uzunluk 67 mm
- Plastik Aktuatör, Yatay Sabitleme, Uzunluk 40 mm\*

#### Opsiyonel Aksesuarlar

- Çelik Dil, Aktuatör Giriş Engelleme, 8 Adete Kadar Asma Kilit Asılabilir

#### Bağlantı Aksesuarları

- Kablo Rakoru ( M20 x 1,5 )

- \* Plastik aktuatör kilitlemeli emniyet şalterleri ile kullanıma uygun değildir.



3SE5000-0AV01



3SE5000-0AV02



3SE5000-0AV03



3SE5000-0AV04



3SE5000-0AV05



3SE5000-0AV07-1AK2



3SE5000-0AV11



3SE5000-0AV08-1AA3

3SE5000-0AV01	264,00
3SE5000-0AV02	309,00
3SE5000-0AV03	309,00
3SE5000-0AV04	1.274,00
3SE5000-0AV06	1.274,00
3SE5000-0AV05	1.352,00
3SE5000-0AV07-1AK2	2.892,00
3SE5000-0AV11	157,00

3SE5000-0AV08-1AA3	1.209,00
--------------------	----------

3SX9926	300,00
---------	--------

# SIRIUS emniyet şalterleri

## SIRIUS 3SE6 RFID ve manyetik emniyet şalterleri

Açıklama	Tutma Kuvveti	Sipariş No	Birim Fiyatı TL
----------	---------------	------------	-----------------

### SIRIUS 3SE6 RFID ve Manyetik Emniyet Şalterleri

#### RFID Kodlu Şalter (M12 Soketli), IP 69K

Kodlu

Kodlu

Eşsiz Kodlu (Birden çok defa karşılığı öğretilebilir)

Eşsiz Kodlu (Birden çok defa karşılığı öğretilebilir)

Yok	3SE6315-0BB01-1AP0	6.899,00
18N	3SE6315-1BB01-1AP0	9.442,00
Yok	3SE6315-0BB02-1AP0	9.594,00
18N	3SE6315-1BB02-1AP0	12.213,00

#### RFID Aktuatör

Standart

Standart

Yok	3SE6310-0BC01	1.354,00
18N	3SE6310-1BC01	4.243,00

#### RFID Kodlu Mekanik Kilitlemeli Emniyet Şalteri (M12 Soketli), IP 69

Kodlu

Eşsiz Kodlu - Kapalı devre (Birden çok defa karşılığı öğretilebilir)

Kodlu - Kapalı devre

Eşsiz Kodlu (Birden çok defa karşılığı öğretilebilir)

Kodlu - Acil çıkış butonlu

1150N	3SE6415-1AB01	31.019,00
1150N	3SE6415-1AB02	33.693,00
1150N	3SE6415-1BB01	31.019,00
1150N	3SE6415-1BB02	33.693,00
1150N	3SE6415-1CB01	34.762,00

#### RFID Aktuatör

Standart

1150N	3SE6410-1AC01	4.280,00
-------	---------------	----------

#### RFID Emniyet Şalteri Bağlantı Kablosu, M12, 8 Kutup

3 m

5 m

10 m

3SX5601-2GA03	1.677,00
3SX5601-2GA05	1.838,00
3SX5601-2GA10	2.368,00

### Manyetik (Kodlu) Emniyet Şalterleri (25 x 88), IP 67

YENİ

#### Manyetik Şalter

Manyetik şalter, M8 Soketli, 4 kutup ve LED'li (2NC Kontakt)

Manyetik şalter, 3 m Kablolu (2NC + 1 NC Kontakt)

3SE6614-4CA01	4.513,00
3SE6617-2CA04	4.153,00

#### Aktuatör

Aktuatör

3SE6714-2CA	815,00
-------------	--------

#### Bağlantı Kablosu

3SE66 M8 Soket için 5m Uzatma Kablosu

3SX5601-3GA05	1.352,00
---------------	----------

### Manyetik (Kodlu) Emniyet Şalterleri (25 x 36), IP 67

YENİ

#### Manyetik Şalter

Manyetik şalter, 8 mm, 6 Kutup Catch Bağlantı (2 NC+ 1NC Kontakt)

Manyetik şalter, 3 m Kablolu (2NC + 1 NC Kontakt)

3SE6617-3CA01	4.203,00
3SE6617-3CA04	4.115,00

#### Aktuatör

Aktuatör

3SE6714-3CA	815,00
-------------	--------

#### Bağlantı Kablosu

3SE66 Catch Bağlantı 5m Uzatma Kablosu

3SX5601-4GA05	1.677,00
---------------	----------

- 3SE6 31-RFID ya da 3SE6 Manyetik emniyet şalterleri EN ISO 13849-1'e göre PI e, EN 62061'e göre Sil 3 ve EN 954-1'e göre Cat 4'e kadar olan uygulamalarda kullanılabilir.
- RFID ve Manyetik Emniyet Şalteri seti, aktuatör ve şalterden oluşmaktadır. Ayrı ayrı sipariş edilmelidir.

# SIRIUS emniyet şalterleri

## SIRIUS 3SE7 ipli acil durdurma ve bant kaydı şalterleri

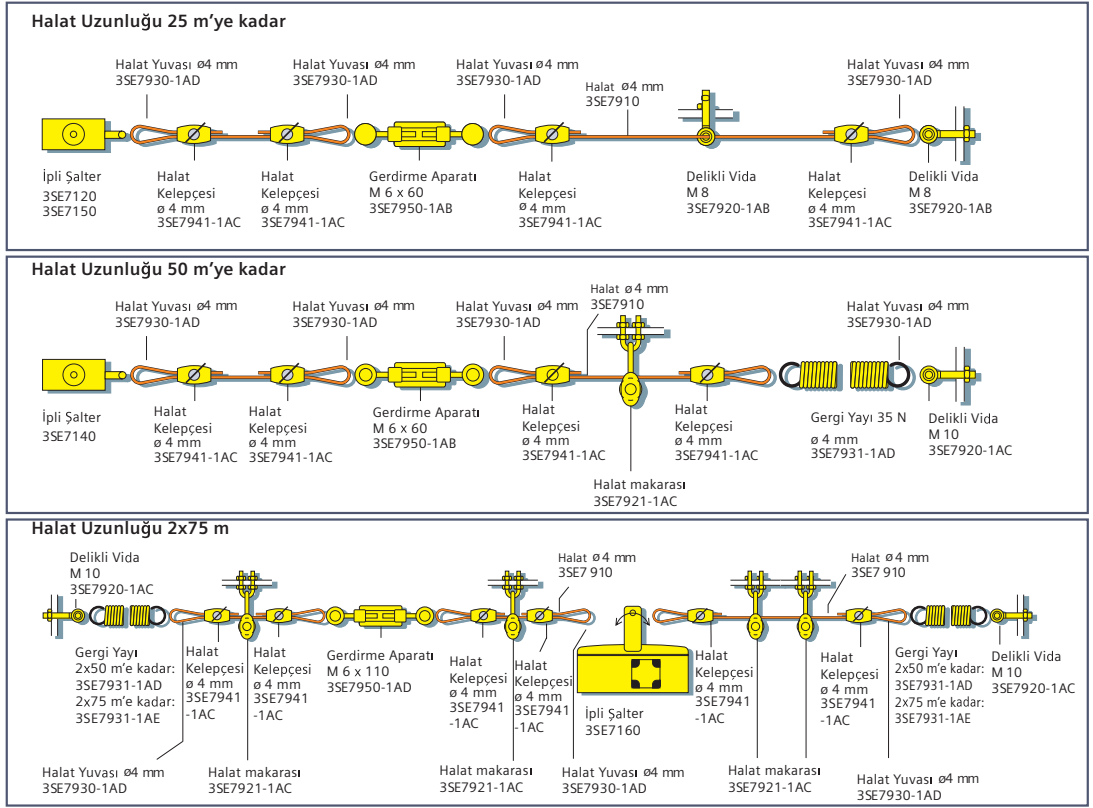

Açıklama	Sipariş No	Birim Fiyatı TL
----------	------------	-----------------

### SIRIUS 3SE7 İpli Acil Durdurma Şalterleri, Metal Gövde

10m'ye kadar, 2NC kontak, Sarı kapaklı, IP65, Kilitlemeli ve buton resetli	3SE7120-1BF00	8.022,00
10m'ye kadar, 2NC+1NO kontak, Sarı kapaklı, IP65, Kilitlemeli ve buton resetli	3SE7120-1BH00	8.800,00
25m'ye kadar, 1NC+1NO kontak, IP65, Kilitlemeli ve buton resetli	3SE7150-1BD00	8.022,00
25m'ye kadar, 2NC+1NO kontak, Sarı kapaklı, IP65, Kilitlemeli ve buton resetli	3SE7150-1BH00	8.800,00
25m'ye kadar, 1NC+1NO kontak, 24VDC LED'li, Sarı kapaklı, IP65, Kilitlemeli ve buton resetli	3SE7150-1BD04	12.689,00
50m'ye kadar, 1NC+1NO kontak, IP65, Kilitlemeli ve buton resetli	3SE7140-1BD00	18.630,00
50m'ye kadar, 2NC kontak, IP65, Kilitlemeli ve buton resetli	3SE7140-1BF00	18.630,00
75m'ye kadar, 3NC+1NO kontak, Entegre Acil Durdurma Butonu, IP67	3SE7141-1EG10	16.062,00
2X75m'ye kadar, İki Yönlü, 2NC + 2NO kontak, IP 65, Kilitlemeli ve buton resetli	3SE7160-1AE00	19.917,00

### Aksesuarlar

10m Çelik Halat	3SE7910-3AA	2.773,00
20m Çelik Halat	3SE7910-3AC	5.478,00
50m Çelik Halat	3SE7910-3AH	13.674,00
Kablo Kelepçesi, Oval, 2x 4 mm	3SE7941-1AC	524,00
Gergi Yayı, 35N, 50m'ye Kadar olan Bağlantılarda	3SE7931-1AD	1.215,00
Gergi Yayı, 35N'dan Büyük Uygulamalarda, 2x75m'ye Kadar olan Bağlantılarda	3SE7931-1AE	1.374,00
Gerdirme Aparatı, ön gergiyi hassas ayarlama, M6 x 60	3SE7950-1AB	612,00
Gerdirme Aparatı, ön gergiyi hassas ayarlama, M6 x 110	3SE7950-1AD	1.677,00
Halat Makarası, Halatın yönünü değiştirmek için kullanılır, 4 mm	3SE7921-1AC	674,00
Halat Makarası Sabitleme Aparatı	3SE7921-1AA	184,00
Delikli Vida, M8, Halatı Sabitlemek için kullanılır	3SE7920-1AB	410,00
Halat Yuvası, halat yönü değişimi ve sabitleme noktalarında güçlendirilmiş iletim için, 4 mm	3SE7930-1AD	108,00

### Bant Kaydı Şalteri, Metal Gövde

2NO + 2NC Kontak, IP 65	3SE7310-1AE00	25.737,00
2NO + 2NC Kontak, IP 65, 24VDC LED'li	3SE7310-1AE04	30.243,00

# SIRIUS nihayet şalterleri

## SIRIUS 3SE5 nihayet şalterleri

Açıklama	Res. No	Sipariş No	Birim Fiyatı TL	Min. Sipariş Adedi
----------	---------	------------	-----------------	--------------------

### 31 mm Komple Set, 1NO-1NC Ani Hareketli Kontak

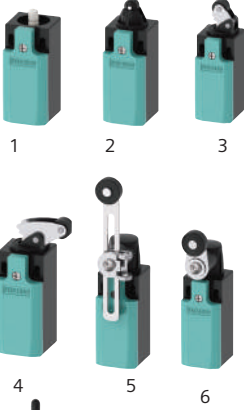

1 2 3  
4 5 6

#### Plastik Gövde

Dikey teflon bu on tahrikli  
Dikey plastik makara (10 mm çap) tahrikli  
Plastik makara (13 mm çap) kollu tahrikli  
Köşegen plastik makara (13 mm çap) tahrikli  
Kol uzunluğu ayarlanabilir sağ-sol plastik makara (19 mm çap) tahrikli  
Sağ-Sol plastik makara (19 mm çap) tahrikli, kol uzunluğu 21 mm  
Spiral yay tahrikli  
Kol uzunluğu ayarlanabilir alüminyum çubuk (200 mm) tahrikli

1	3SE5232-OCC05	839,00	1
2	3SE5232-OHD03	1.052,00	1
3	3SE5232-OHE10	1.209,00	1
4	3SE5232-OHF10	1.209,00	1
5	3SE5232-OHK50	1.419,00	1
6	3SE5232-OHK21	1.244,00	1
7	3SE5232-OHR01	1.540,00	1
8	3SE5232-OHK80	1.498,00	1

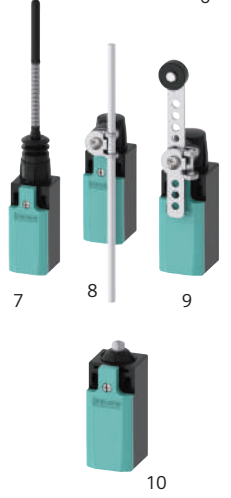

7 8 9  
10

#### Metal Gövde

Dikey teflon bu on tahrikli  
Dikey paslanmaz çelik buton tahrikli  
Dikey plastik makara (10 mm çap) tahrikli  
Plastik makara (13 mm çap) kollu tahrikli  
Köşegen plastik makara (13 mm çap) tahrikli  
Sağ-Sol plastik makara (19 mm çap) tahrikli,  
Kol uzunluğu ayarlanabilir (delikli) sağ-sol plastik makara (19 mm çap) tahrikli  
Kol uzunluğu ayarlanabilir sağ-sol plastik makara (19 mm çap) tahrikli

1	3SE5212-OCC05	1.137,00	1
10	3SE5212-OCB01	1.394,00	1
2	3SE5212-OCDO3	1.352,00	1
3	3SE5212-OCE10	1.433,00	1
4	3SE5212-OCF10	1.433,00	1
6	3SE5212-OCK21	1.477,00	1
9	3SE5212-OCK60	1.802,00	1
5	3SE5212-OCK50	1.714,00	1

### 40 mm Komple Set, 1NO-1NC Ani Hareketli Kontak



12 13 14  
15 16 17

#### Plastik Gövde

Dikey paslanmaz çelik buton tahrikli  
Dikey paslanmaz çelik makara (13 mm çap) tahrikli  
Plastik makara (22 mm çap) kollu tahrikli  
Köşegen plastik makara (22 mm çap) tahrikli  
Sağ-Sol plastik makara (19 mm çap) tahrikli, kol uzunluğu 27 mm  
Spiral yay tahrikli  
Sağ-Sol plastik makara (19 mm çap) tahrikli, kol uzunluğu 27 mm  
Kol uzunluğu ayarlanabilir (delikli), sağ-sol plastik makara (19 mm çap) tahrikli  
Kol uzunluğu ayarlanabilir sağ-sol plastik makara (19 mm çap) tahrikli  
Kol uzunluğu ayarlanabilir alüminyum çubuk (200 mm) tahrikli

12	3SE5132-OCB01	1.218,00	1
13	3SE5132-OCC03	1.274,00	1
14	3SE5132-OCDO5	1.394,00	1
15	3SE5132-OCE05	1.518,00	1
16	3SE5132-OCF05	1.518,00	1
17	3SE5132-OCJ01	1.635,00	1
18	3SE5132-OCR01	1.635,00	1
19	3SE5132-OCJ60	1.878,00	1
20	3SE5132-OCJ50	1.759,00	1
23	3SE5132-OCJ80	1.838,00	1



18 19 20  
21 22 23

#### Metal Gövde

Dikey paslanmaz çelik buton tahrikli  
Dikey paslanmaz çelik makara (13 mm çap) tahrikli  
Plastik makara (22 mm çap) kollu tahrikli  
Köşegen plastik makara (22 mm çap) tahrikli  
Sağ-Sol plastik makara (19 mm çap) tahrikli, kol uzunluğu 27 mm  
Spiral yay tahrikli  
Sağ-Sol plastik makara (19 mm çap) tahrikli, kol uzunluğu 27 mm  
Kol uzunluğu ayarlanabilir sağ-sol plastik makara (19 mm çap) tahrikli  
Kol uzunluğu ayarlanabilir alüminyum çubuk (200 mm) tahrikli

21	3SE5112-OCC02	2.074,00	1
22	3SE5112-OCDO2	2.325,00	1
15	3SE5112-OCE01	1.997,00	1
16	3SE5112-OCF01	1.997,00	1
17	3SE5112-OCH02	2.595,00	1
18	3SE5112-OCR01	1.965,00	1
17	3SE5112-OCH01	2.232,00	1
19	3SE5112-OCH60	2.444,00	1
20	3SE5112-OCH50	2.354,00	1
23	3SE5112-OCH80	2.490,00	1

• Aksesuarlar ve yedek kafa ları 153. sayfadan seçebilirsiniz.

# SIRIUS nihayet şalterleri

## SIRIUS 3SE5 nihayet şalterleri



1 2 3



4 5



6 7 8



9 14 11



12 13 10



15 16



17 18 19



20 21



20 21



22

Açıklama	Res. No	Sipariş No	Birim Fiyatı TL	Min. Sipariş Adedi
----------	---------	------------	-----------------	--------------------

### 50 mm Komple Set, 1NO-1NC Ani Hareketli Kontak

#### Plastik Gövde

- Dikey teflon bu on tahrikli
- Dikey plastik makara (10 mm çap) tahrikli
- Plastik makara (13 mm çap) tahrikli
- Sağ-Sol plastik makara (19 mm çap) tahrikli
- Kol uzunluğu ayarlanabilir sağ-sol plastik makara (19 mm çap) tahrikli

1	3SE5242-OCC05	1.052,00	1
2	3SE5242-OHD03	1.275,00	1
3	3SE5242-OHE10	1.423,00	1
4	3SE5242-OHK21	1.459,00	1
5	3SE5242-OHK50	1.647,00	1

### 56 mm Komple Set, 1NO-1NC Ani Hareketli Kontak

#### Metal Gövde

- Dikey paslanmaz çelik buton tahrikli
- Dikey paslanmaz çelik makara (13 mm çap) tahrikli
- Plastik makara (22 mm çap) kollu tahrikli
- Köşegen plastik makara (22 mm çap) tahrikli
- Spiral yay tahrikli
- Sağ-Sol plastik makara (19 mm çap) tahrikli, kol uzunluğu 27 mm
- Kol uzunluğu ayarlanabilir (delikli) sağ-sol plastik makara (19 mm çap) tahrikli
- Kol uzunluğu ayarlanabilir alüminyum çubuk (200 mm) tahrikli
- Dikey paslanmaz çelik buton tahrikli
- Sağ-Sol çelik makara tahrikli (19 mm çap) tahrikli (çift makara, çift kol)
- Sağ-Sol çelik makara tahrikli, kol uzunluğu 27 mm
- Kol uzunluğu ayarlanabilir sağ-sol plastik makara (19 mm çap) tahrikli

6	3SE5122-OCC02	2.074,00	1
7	3SE5122-OCD02	2.325,00	1
8	3SE5122-OCE01	1.965,00	1
9	3SE5122-OCF01	1.965,00	1
10	3SE5122-OCR01	1.965,00	1
11	3SE5122-OCH01	2.207,00	1
12	3SE5122-OCH60	2.444,00	1
13	3SE5122-OCH80	2.490,00	1
14	3SE5122-OCB01	1.578,00	1
15	3SE5122-OCT11	3.660,00	1
11	3SE5122-OCH02	2.595,00	1
16	3SE5122-OCH50	2.354,00	1

### 30 mm Kompakt Komple Set, 1NO-1NC Ani Hareketli Kontak

#### Metal Gövde

- Dikey buton tahrikli
- Dikey seviyesi ayarlanabilir buton tahrikli (M12X1)
- Dikey makara tahrikli
- Sağ-Sol makara tahrikli
- Dikey buton tahrikli

17	3SE5413-OCC20-1EA2	1.978,00	1
18	3SE5413-OCC21-1EA2	2.227,00	1
19	3SE5413-OCD20-1EA2	2.073,00	1
20	3SE5413-OCN20-1EA2	2.173,00	1
21	3SE5413-OCC22-1EA2	2.227,00	1

### 30 mm Açık Tip Nihayet Şalteri

- Teflon bu on tahrikli, 1NO/1NC, IP 20, 30 mm
- Teflon bu on tahrikli, 1NO/1NC, IP 10, 30 mm

22	3SE5250-OCC05	858,00	1
-	3SE5250-OLC05	858,00	1

• Aksesuarlar ve yedek kısımları 153. sayfadan seçebilirsiniz.



# SIRIUS nihayet şalterleri

SIRIUS 3SE5 nihayet şalterleri aksesuarlar



## SIRIUS 3SE5 Kafalar

- 1 Koruma kapağı (3SE5.....-C05 serisi için)\*  
2 Dikey paslanmaz çelik buton\*  
3 Dikey plastik makara(10mm çap)\*  
4 Dikey paslanmaz çelik makara (10mm çap)\*  
5 Dikey plastik makara (ortadan sabitleme)\*  
6 Dikey paslanmaz çelik makara (10mm çap) (Ortadan Sabitleme)\*  
7 Plastik makara (13mm çap) kolları\*  
8 Köşegen plastik makara(13mm çap)\*  
9 Spiral yay, plastik toplam uzunluk 142,5mm\*  
10 Dikey paslanmaz çelik buton\*  
11 Dikey paslanmaz çelik makara(13mm çap)\*  
12 Plastik makara(22mm çap) kolları\*  
13 Köşegen plastik makara(22mm çap)\*  
14 Spiral yay, paslanmaz çelik (toplam uzunluk 142,5 mm)\*

Res. No	Sipariş No	Birim Fiyatı TL	Min. Sipariş Adedi
1	3SE5000-0AC30	184,00	1
2	3SE5000-0AB01	309,00	1
3	3SE5000-0AD03	244,00	1
3	3SE5000-0AD04	620,00	1
4	3SE5000-0AD10	504,00	1
4	3SE5000-0AD11	884,00	1
5	3SE5000-0AE10	389,00	1
6	3SE5000-0AF10	389,00	1
7	3SE5000-0AR01	720,00	1
8	3SE5000-0AC02	827,00	1
9	3SE5000-0AD02	1.052,00	1
10	3SE5000-0AE01	728,00	1
6	3SE5000-0AF01	728,00	1
7	3SE5000-0AR02	1.110,00	1

## SIRIUS 3SE5 Sağ-Sol Açışal Hareketli Kafalar

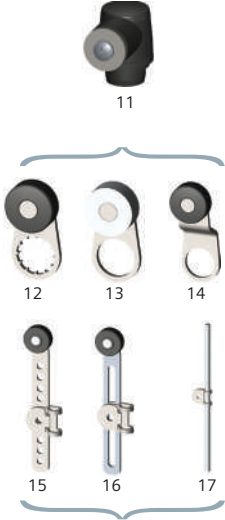

- 11 Sağ-sol tahrik temel eleman (plastik)\*  
11 Sağ-sol tahrik temel eleman (metal)\*  
12 Sağ-sol, plastik makara (19 mm çap), kol uzunluğu 21 mm\*  
13 Sağ-sol, metal makara (19 mm çap), kol uzunluğu 21 mm\*  
14 Sağ-sol, plastik makara (19 mm çap), kol uzunluğu 35 mm\*  
15 Kol uzunluğu ayarlı (delikli) sağ-sol, plastik makara (19 mm çap)\*  
16 Kol uzunluğu ayarlanabilir sağ-sol, plastik makara (19 mm çap)\*  
17 Kol uzunluğu ayarlanabilir çubuk (200 mm)\*

Res. No	Sipariş No	Birim Fiyatı TL	Min. Sipariş Adedi
11	3SE5000-0AK00	264,00	1
11	3SE5000-0AH00	777,00	1
12	3SE5000-0AA21	184,00	1
13	3SE5000-0AA22	527,00	1
14	3SE5000-0AA15	323,00	1
15	3SE5000-0AA60	454,00	1
16	3SE5000-0AA50	349,00	1
17	3SE5000-0AA80	425,00	1

## SIRIUS 3SE5 Kontak Blokları



- 1 Yavaş hareketli (Slow Action), 1NO-1NC\*  
1 Ani hareketli (Snap Action), 1NO-1NC\*  
1 Ani hareketli altın kaplama(Snap Action)1NO-1NC\*  
1 Yavaş hareketli (Slow Action), 1NO-2NC\*  
1 Ani hareketli (Snap Action), 1NO-2NC\*  
1 Yavaş hareketli (Slow Action with make break before), 1NO-2NC\*

Res. No	Sipariş No	Birim Fiyatı TL	Min. Sipariş Adedi
-	3SE5000-0BA00	709,00	1
-	3SE5000-0CA00	663,00	1
-	3SE5000-0CA00-1AC1	2.334,00	1
-	3SE5000-0KA00	779,00	1
-	3SE5000-0LA00	728,00	1
-	3SE5000-0MA00	728,00	1

## Kablo Bağlantı Aksesuarları



- 1 M12, 0,25mm<sup>2</sup>4 Kutup, maksimum 250V, 4A\*  
1 M12, 0,25mm<sup>2</sup>5 Kutup, maksimum 250V, 4A\*  
2 Rakor\*

Res. No	Sipariş No	Birim Fiyatı TL	Min. Sipariş Adedi
1	3SY3127	858,00	1
1	3SY3128	974,00	1
2	3SX9926	300,00	1

\* SIRIUS 3SE5250 Açık tip şalterler ve 3SE5413 Kompakt nihayet şalterleri ile kullanıma uygun değildir.



ELEKTRONİK KONFIGÜRASYONA UYGUN

Yeni **SIRIUS 8WD46** sinyal kolonları  
güzel bir ışık yaymaktan çok  
daha fazlasını sunuyor.

[www.siemens.com/sirius-signaling-columns](http://www.siemens.com/sirius-signaling-columns)

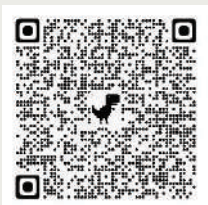

**SIEMENS**

# SIRIUS sinyal kolonları

## SIRIUS 8WD46 sinyal kolonları

Açıklama	Sipariş No	Birim Fiyatı TL
----------	------------	-----------------

### 9 segment, akustiksiz

YENİ

24 V standart, M12 fiş, 8-pinli  
IO-Link, M12 fiş, 4-pinli

8WD4613-5HH37

23.909,00

8WD4613-5HH47

38.254,00

### 9 segment, akustikli

YENİ

24 V standart, M12 fiş, 8-pinli  
IO-Link, M12 fiş, 4-pinli

8WD4613-5JH37

26.380,00

8WD4613-5JH47

40.885,00

### 15 segment, akustiksiz

YENİ

24 V standart, M12 fiş, 8-pinli  
IO-Link, M12 fiş, 4-pinli

8WD4615-5HH37

35.465,00

8WD4615-5HH47

50.129,00

### 15 segment, akustikli

YENİ

24 V standart, M12 fiş, 8-pinli  
IO-Link, M12 fiş, 4-pinli

8WD4615-5JH37

38.494,00

8WD4615-5JH47

52.839,00

\*Aksesuarlar için sf. 157'a bakınız.

## Geniş sinyal varyantları yelpazesi:

- Tekil mod, her bir segmentin ayrıca etkinleştirilmesini sağlar.
- 1 Milyondan fazla renk sklasına sahip LED'ler.
- Farklı Işık Efektleri:
  - Sürekli yanıp sönen (3/2/1 Hz),
  - Flaşörlü yanan (1x/2x/3x),
  - Dönen ışık (70 RPM).

### Sinyal Modları:

- Otomatik ölçkleme,
- Dolu seviye,
- Sinyal kolonu ve tekil.

### Akustik Bileşen:

- 10 ayarlanabilir ses tonu.  
(ses seviyesi mak. 105dB)



\*IP66, IP69K, NEMA 4, 4X, 12, 13 koruma sınıflarında dış e iç mekan kullanımı için uygundur.

8WD46 Konfigürasyon aracı için:



# SIRIUS sinyal kolonları

## SIRIUS 8WD sinyal kolonları

### 8WD 50 mm Sinyal Kolonları

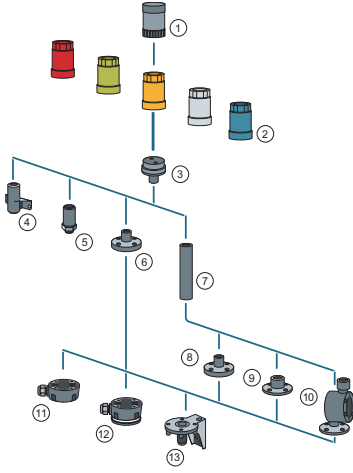

### 8WD 70 mm Sinyal Kolonları

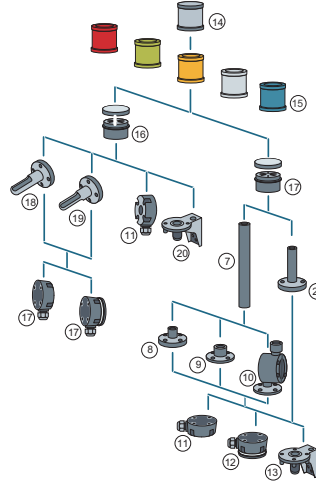

### 8WD Tekli Sinyal Kolonları

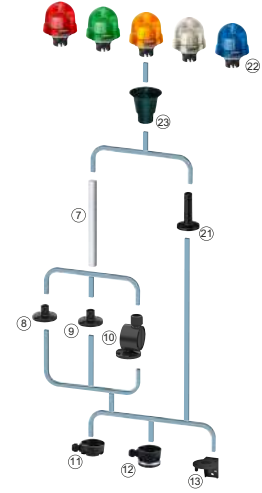

Açıklama	Simge No	Sipariş No	Birim Fiyatı TL
----------	----------	------------	-----------------

#### Korna

- 80 db, 24VAC/DC, 50mm
- 80 db, 230VAC, 50 mm
- 85 dB, Pals ya da sürekli ton ayarlanabilir 24VAC/DC, 70mm
- 100 dB, 8 Tonlu, Ses ayarlanabilir 230VAC, 70mm
- 100 dB, 8 Tonlu, Ses ayarlanabilir 24VAC/DC, 70mm
- 108 dB, IP 40, 24V DC, 70mm

1	8WD4220-0FA	3.483,00
1	8WD4250-0FA	3.934,00
14	8WD4420-0FA	3.447,00
14	8WD4450-0EA2	5.557,00
14	8WD4420-0EA2	5.002,00
14	8WD4420-0EA	3.505,00



8WD4420-0FA

#### Entegre LED'li Sinyal Elemanı, 24VAC/DC, IP 65

- Kalıcı Işıklı, Kırmızı, 50mm
- Kalıcı Işıklı, Yeşil, 50mm
- Kalıcı Işıklı, Sarı, 50mm
- Kalıcı Işıklı, Şeffaf, 50 mm
- Kalıcı Işıklı, Mavi, 50mm

2	8WD4220-5AB	4.333,00
2	8WD4220-5AC	4.333,00
2	8WD4220-5AD	4.333,00
2	8WD4220-5AE	4.333,00
2	8WD4220-5AF	4.333,00



8WD4220-5AC

- Kalıcı Işıklı, Kırmızı, 70mm
- Kalıcı Işıklı, Yeşil, 70mm
- Kalıcı Işıklı, Sarı, 70mm
- Kalıcı Işıklı, Şeffaf, 70mm
- Kalıcı Işıklı, Mavi, 70mm

15	8WD4420-5AB	3.483,00
15	8WD4420-5AC	3.483,00
15	8WD4420-5AD	3.483,00
15	8WD4420-5AE	3.718,00
15	8WD4420-5AF	3.718,00



8WD4420-5AB

- Flaşör Tip, Kırmızı, 70mm
- Flaşör Tip, Yeşil, 70mm
- Flaşör Tip, Sarı, 70mm

15	8WD4420-5BB	4.605,00
15	8WD4420-5BC	4.605,00
15	8WD4420-5BD	4.605,00

#### BA15d Akkor Lamba/ LED Uyumlu (LED ya da Akkor Lamba Ayrı Sipariş Edilir) Sinyal Elemanı, 12-230VAC-DC

- Kalıcı Işıklı, Kırmızı, 70mm
- Kalıcı Işıklı, Yeşil, 70mm
- Kalıcı Işıklı, Sarı, 70mm
- Kalıcı Işıklı, Şeffaf, 70mm
- Kalıcı Işıklı, Mavi, 70mm

15	8WD4400-1AB	1.818,00
15	8WD4400-1AC	1.818,00
15	8WD4400-1AD	1.818,00
15	8WD4400-1AE	1.818,00
15	8WD4400-1AF	1.818,00



8WD4400-1AD

- Conta dahildir. Maksimum 5 elemana kadar bağlantı yapılabilir. IP65 korumalıdır.
- Montaj elemanları ve diğer aksesuarları 157. sayfadan seçim yapabilirsiniz.



# SIRIUS sinyal kolonları

## SIRIUS 8WD tekli sinyal kolonları ve aksesuarlar

Açıklama	Simge No	Sipariş No	Birim Fiyatı TL
----------	----------	------------	-----------------

### Entegre LED'li Tekli Sinyal Lambası, 24VAC/DC, IP 65

Kalıcı Işıklı, Kırmızı	22	8WD5320-5AB	6.309,00
Kalıcı Işıklı, Yeşil	22	8WD5320-5AC	6.309,00
Kalıcı Işıklı, Sarı	22	8WD5320-5AD	6.309,00



8WD5320-5AB



8WD4408-0AA

### BA15d Akkor Lamba/ LED Uyumlu (LED ya da Akkor Lamba Ayrı Sipariş Edilir) Tekli Sinyal Lambası , 12-230VAC-DC, IP 65

Kalıcı Işıklı, Kırmızı	22	8WD5300-1AB	2.407,00
Kalıcı Işıklı, Yeşil	22	8WD5300-1AC	2.407,00
Kalıcı Işıklı, Sarı	22	8WD5300-1AD	2.407,00
Kalıcı Işıklı, Şeffaf	22	8WD5300-1AE	2.407,00
Kalıcı Işıklı, Mavi	22	8WD5300-1AF	2.407,00

### Bağlantı Elemanları

Boruya ve zemine montaj bağlantı elemanı (alt-üst sabitleme), 50 mm	3	8WD4208-0AA	2.090,00
Braket ve zemine montaj bağlantı elemanı (alt-üst sabitleme), 70 mm	16	8WD4408-0AB	2.033,00
Boruya montaj bağlantı elemanı (alt-üst sabitleme), 70 mm	17	8WD4408-0AA	2.055,00
Tekli sinyal lambası boruya montaj elemanı	23	8WD5308-0EG	645,00



8WD4208-0CD



8WD4208-0EH



8WD4208-0DE



8WD4308-0CA



8WD4308-0CB



8WD4408-0CD



8WD4308-0EE



8WD4308-0DB



8WD4308-0EE



8WD4308-0EA



8WD4308-0EB



8WD4308-0ED



8WD4308-0DB



8WD4308-0DC



8WD4308-0DD



8WD4308-0DE

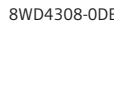

8WD4308-0DE

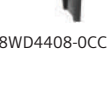

8WD4408-0CC

### Montaj Elemanları

Duvara bağlantı braketi, plastik, ayaksız ve borusuz montaj, 50 mm'e uyumlu	4	8WD4208-0CD	858,00
Deliğe(M18) bağlantı elemanı, metal, ayaksız ve borusuz montaj, 50 mm'e uyumlu	5	8WD4208-0EH	885,00
Borusuz bağlantı için plastik bağlantı ayağı , 50mm'e uyumlu	6	8WD4208-0DE	1.565,00
Duvara bağlantı braketi (tek yönlü), ayaksız ve borusuz montaj, 70mm'e uyumlu	18	8WD4308-0CA	1.175,00
Duvara bağlantı braketi (çift yönlü), ayaksız ve borusuz montaj, 70mm'e uyumlu	19	8WD4308-0CB	1.245,00
Temel montaj braketi, ayaksız ve borusuz montaj, 70mm'e uyumlu	20	8WD4408-0CD	894,00
Boru (uzunluk 150 mm), 50 mm ve 70 mm'e uyumlu	7	8WD4308-0EE	1.705,00
Boru (uzunluk 250 mm), 50 mm ve 70 mm'e uyumlu	7	8WD4308-0EA	1.158,00
Boru (uzunluk 400 mm), 50 mm ve 70 mm'e uyumlu	7	8WD4308-0EB	1.578,00
Boru (uzunluk 1000 mm), 50 mm ve 70 mm'e uyumlu	7	8WD4308-0ED	3.677,00
Boru ile bağlantı için plastik bağlantı ayağı, 50 mm ve 70 mm'e uyumlu	8	8WD4308-0DB	1.050,00
Boru (>400 mm) ile bağlantı için metal bağlantı ayağı, 50 mm ve 70mm'e uyumlu	9	8WD4308-0DC	2.207,00
Boru ile bağlantı için açısı (7,5°'lik artışlarla) ayarlanabilir plastik bağlantı ayağı, 50 mm ve 70 mm'e uyumlu	10	8WD4408-0DF	3.818,00
100 mm borulu montaj ayağı, 70 mm'e uyumlu	21	8WD4308-0DA	1.832,00
Soket, yandan kablo çıkışlı 50 mm ve 70 mm'e uyumlu	11	8WD4308-0DD	1.643,00
Soket , yandan kablo çıkışlı, manyetik sabitleme, 50mm ve 70mm'e uyumlu	12	8WD4308-0DE	4.284,00
Ayakla bağlantı için braket, 50 mm ve 70 mm'e uyumlu	13	8WD4408-0CC	894,00

• 8WD46 Sinyal kolonlarının IP66/IP69 (IP69K) montaj elemanları için satış ofislerimizle irtibata geçiniz.

### BA 15d Akkor Lamba, BA 15d LED

24VAC/DC Akkor Lamba	-	8WD4328-1XX	323,00
230VAC/DC Akkor Lamba	-	8WD4358-1XX	323,00
Kırmızı LED 24VAC/DC	-	8WD4428-6XB	2.232,00
Yeşil LED 24VAC/DC	-	8WD4428-6XC	2.232,00
Sarı LED 24VAC/DC	-	8WD4428-6XD	2.232,00
Şeffaf LED 24VAC/DC	-	8WD4428-6XE	2.492,00
Mavi LED 24VAC/DC	-	8WD4428-6XF	2.492,00



8WD4428-6XE

# SIRIUS röleler

## 3RS7 interface dönüştürücüler



3RS7020-1ET00



3RS7003-1AE00



3RS7005-1FW00



3RQ3900-0A



3RQ3901-0B

Giriş	Çıkış	Besleme Gerilimi	Sipariş No	Birim Fiyatı TL	Min Sipariş Adedi
-------	-------	------------------	------------	-----------------	-------------------

### Tekli Sinyal Dönüştürücüler, 2 Yollu Yalıtım, Pasif

4..20mA	4..20mA	-	3RS7020-1ET00	6.588,00	1
---------	---------	---	---------------	----------	---

### Tekli Sinyal Dönüştürücüler, 3 Yollu Yalıtım, Aktif

0..10V	0..10V	24VAC/DC	3RS7000-1AE00	6.684,00	1
0..20mA	0..10V	24VAC/DC	3RS7002-1AE00	6.684,00	1
4..20mA	0..10V	24VAC/DC	3RS7003-1AE00	6.684,00	1
0..10V	0..20mA	24VAC/DC	3RS7000-1CE00	6.684,00	1
0..20mA	0..20mA	24VAC/DC	3RS7002-1CE00	6.684,00	1
4..20mA	0..20mA	24VAC/DC	3RS7003-1CE00	6.684,00	1
0..10V	4..20mA	24VAC/DC	3RS7000-1DE00	6.684,00	1
0..20mA	4..20mA	24VAC/DC	3RS7002-1DE00	6.684,00	1
4..20mA	4..20mA	24VAC/DC	3RS7003-1DE00	6.684,00	1

### Çoklu Sinyal Dönüştürücüler, 3 Yollu Yalıtım, Aktif

#### DIP Sviç ile Giriş / Çıkış Set Etme

0..10V, 0..20mA, 4..20mA	0..10V, 0..20mA, 4..20mA	24..240VAC/DC	3RS7005-1FW00	12.184,00	1
0..10V, 0..20mA, 4..20mA	0..50Hz, 0..100Hz, 0..1kHz, 0..10kHz	24..240VAC/DC	3RS7005-1KW00	14.113,00	1

#### DIP Sviç ile Giriş / Çıkış Set Etme, Manuel / Otomatik Seçim, Potansiyometre ile Çıkış Ayarlama

0..10V, 0..20mA, 4..20mA	0..10V, 0..20mA, 4..20mA	24..240VAC/DC	3RS7025-1FW00	15.682,00	1
--------------------------	--------------------------	---------------	---------------	-----------	---

### Universal Çoklu Sinyal Dönüştürücüler, Aktif

#### DIP Sviç ile Giriş / Çıkış Set Etme

0..60mV, 0..100mV, 0..300mV, 0..500mV, 0..1V, 0..2V, 0..5V, 0..10V, 0..20V, 2..10V, 0..5mA, 0..10mA, 0..20mA, 4..20mA, -5..+5mA, -20..+20mA	0..10V, 0..20mA, 4..20mA	24..240VAC/DC	3RS7006-1FW00	15.002,00	1
--	--------------------------	---------------	---------------	-----------	---

### Aksesuarlar

#### Galvanik İzolasyon Plakası

Farklı potansiyele sahip cihazlar yan yana kullanıldığında elektriksel izolasyonu sağlamak için kullanılır

3RQ3900-0A	155,00	10
------------	--------	----

#### Bağlantı Köprüleri

2 Kutup  
4 Kutup  
8 Kutup  
16 Kutup

3RQ3901-0A	70,00	10
3RQ3901-0B	108,00	10
3RQ3901-0C	184,00	10
3RQ3901-0D	300,00	10



# SIRIUS röleler

## 3RQ3 kuplaj röleleri



3RQ3018-1AB0



3RQ3118-1AB0



3RQ3052-1SM4



3RQ3900-0A



3RQ3901-0B



3RQ3902-0A

Açıklama	Besleme Gerilimi	Sipariş No	Birim Fiyatı TL	Min Sipariş Adedi
----------	------------------	------------	-----------------	-------------------

### Kuplaj Röleleri, Enversör Çıkışlı

#### Çıkış Kuplaj Röleleri

1CO, Termal akım 6A	24VDC	3RQ3018-2AM08-0AA0	945,00	5
1CO, Termal akım 6A	24VAC/DC	3RQ3018-1AB00	1.342,00	5
1CO, Termal akım 6A	230VAC/DC	3RQ3018-1AF00	1.424,00	5

#### Giriş Kuplaj Röleleri

1CO, Termal akım 6A	24VAC/DC	3RQ3038-1AB00	1.549,00	5
1CO, Termal akım 6A	230VAC/DC	3RQ3038-1AF00	1.813,00	5

### Kuplaj Röleleri Soketli Tip, Enversör Çıkışlı

#### Çıkış Kuplaj Röleleri

1CO, Termal akım 6A	24VAC/DC	3RQ3118-1AB00	992,00	5
1CO, Termal akım 6A	230VAC/DC	3RQ3118-1AF00	1.288,00	5
1CO, Termal akım 6A	24VDC	3RQ3118-1AM00	855,00	5

### Kuplaj Röleleri Transistör Çıkışlı

#### Çıkış Kuplaj Röleleri

Akım taşıma kapasitesi DC/1mA..0,5A	11..30VDC	3RQ3050-1SM50	2.433,00	5
Akım taşıma kapasitesi DC/1mA..2A	11..30VDC	3RQ3052-1SM40	2.529,00	5
Akım taşıma kapasitesi AC/5mA..2A	11..30VDC	3RQ3052-1SM50	3.494,00	5
Akım taşıma kapasitesi DC/5mA..5A	11..30VDC	3RQ3055-1SM30	2.433,00	5
Akım taşıma kapasitesi DC/1mA..3A	110..230VAC/DC	3RQ3053-1SG30	2.610,00	5

#### Giriş Kuplaj Röleleri

Akım taşıma kapasitesi DC/10mA..0,5A	11..30VAC/DC	3RQ3070-1SB30	2.874,00	5
Akım taşıma kapasitesi DC/10mA..0,5A	110..230VAC/DC	3RQ3070-1SG30	3.098,00	5

**Not:** Farklı bağlantı şekilleri, besleme gerilimi ve kontak seçenekleri için satış birimlerimize danışabilirsiniz.

### Aksesuarlar

#### Galvanik İzolasyon Plakası

Farklı potansiyeye sahip cihazlar yan yana kullanıldığında elektriksel izolasyonu sağlamak için kullanılır

3RQ3900-0A	155,00	10
------------	--------	----

#### Bağlantı Köprüleri

2 Kutup	3RQ3901-0A	70,00	10
4 Kutup	3RQ3901-0B	108,00	10
8 Kutup	3RQ3901-0C	184,00	10
16 Kutup	3RQ3901-0D	300,00	10

#### Etiketler

5x5 mm	3RQ3902-0A	12,00	2000
6x12 mm	3RQ3902-0B	19,00	1200

#### 3RQ3118 Soketli Tip Kuplaj Röleleri için Yedek Röle

3RQ3118-.AM00 için yedek röle	3TX7014-7BM00	480,00	15
3RQ3118-.AB00 için yedek röle	3TX7014-7BQ00	480,00	15
3RQ3118-.AF00 için yedek röle	3TX7014-7BP00	663,00	20

# SIRIUS röleler

## 3RQ1 emniyetli kuplaj röleleri

### LZ kuplaj röleleri, komple set ürünler



3RQ1000-2GB00

Açıklama	Besleme Gerilimi	Sipariş No	Birim Fiyatı TL	Min Sipariş Adedi
<b>SIRIUS 3RQ1 Emniyetli Kuplaj Röleleri</b>				<b>YENİ</b>

#### 17,5 mm Genişlik, Yaylı Bağlantı

SIL-2'e kadar emniyet (2NO+1NC)	24 VDC	3RQ1000-2GB00	4.217,00	1
SIL-3'e kadar emniyet (1NO)	24 VDC	3RQ1200-2EB00	5.277,00	1

#### 22,5 mm Genişlik, Yaylı Bağlantı

SIL-2'e kadar emniyet (2NO+2NC)	24 VDC	3RQ1000-2HB00	4.248,00	1
SIL-2'e kadar emniyet (4NO+1NC)	24 VDC	3RQ1000-2LB00	4.902,00	1

**Not:** 3SK1 Emniyet Röleleri ile bağlantı için gerekli konektörler 3ZY\*(Sayfa 145) serisidir. Farklı bağlantı şekilleri, besleme gerilimi ve kontak seçenekleri için satış birimlerimize danışabilirsiniz.

Röle durumlarının geri okuması için 'güçlendirilmiş kontak' yapısına sahiptir. 3SK Emniyet röleleri çıkışlarına entegre edilir. SIL 3/ PL e seviyelerine kadar emniyetli kuplaj imkanı:

- Giriş ve çıkış devrelerinin elektriksel ayrımında
- Sinyal güçlendirilmesi
- Kontak sayısının çoğaltılması

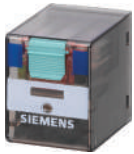
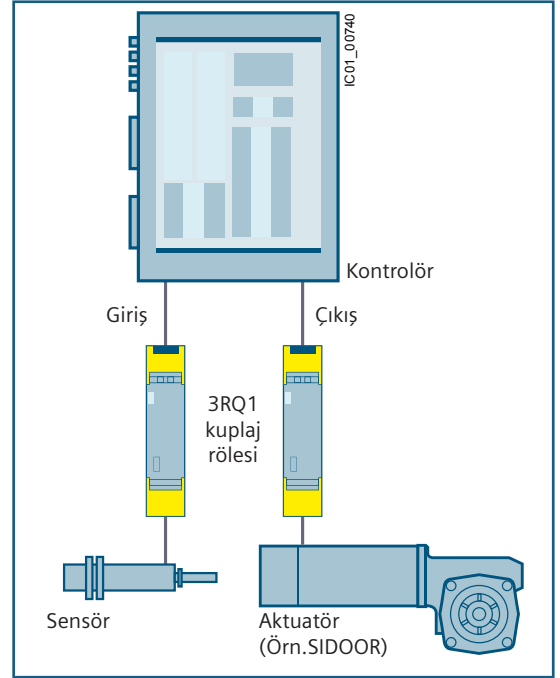
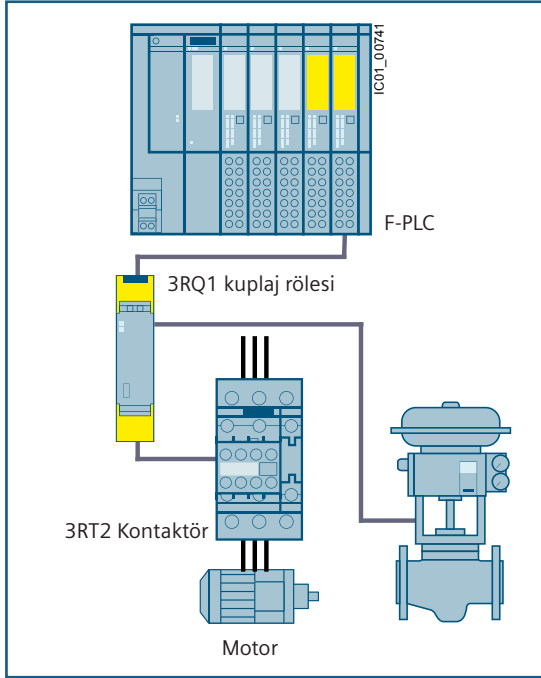

LZX:PT570024

#### PT Serisi Ürünler

##### PT Röle, 2CO Enversör Kontak, 8 Pin

230 VAC	LZX:PT270730	402,00	1
---------	--------------	--------	---

##### PT Röle, 3CO Enversör Kontak, 11 Pin

24VDC	LZX:PT370024	362,00	1
24 VAC	LZX:PT370524	362,00	1
115 VAC	LZX:PT370615	417,00	1
230 VAC	LZX:PT370730	417,00	1

##### PT Röle, 4CO Enversör Kontak, 14 Pin

24VDC	LZX:PT570024	368,00	1
24 VAC	LZX:PT570524	368,00	1
115 VAC	LZX:PT570615	427,00	1
230 VAC	LZX:PT570730	427,00	1

##### PT Soket

- 8 Pinli için soket
- 11 Pinli için soket
- 14 Pinli için soket

LZS:PT78720	257,00	1
LZS:PT78730	257,00	1
LZS:PT78740	257,00	1



LZS:PT78720

# SIRIUS röleler

## LZ kuplaj röleleri, komple set ürünler

Açıklama	Besleme Gerilimi	Sipariş No	Birim Fiyatı TL	Min Sipariş Adedi
----------	------------------	------------	-----------------	-------------------

### Komple Set Ürünler

#### PT Serisi Komple Set Ürünler, 3CO Enversör Kontak, 11 Pin

Röle, Soket, LED Modülü, Etiket, Klips mekanizması dahil	24VDC	LZS:PT3A5L24	815,00	5
	24VAC	LZS:PT3A5R24	815,00	5
	230VAC	LZS:PT3A5T30	878,00	5



LZS:PT....

#### PT Serisi Komple Set Ürünler, 4CO Enversör Kontak, 14 Pin

Röle, Soket, LED Modülü, Etiket, Klips mekanizması dahil	24VDC	LZS:PT5A5L24	815,00	5
	24VAC	LZS:PT5A5R24	815,00	5
	230VAC	LZS:PT5A5T30	878,00	5

#### RT Serisi Komple Set Ürünler, 1CO Enversör Kontak, 8 Pin

Röle, Soket, LED Modülü, Etiket, Klips mekanizması dahil	24VDC	LZS:RT3A4L24	844,00	5
	24VAC	LZS:RT3A4R2	844,00	5
	230VAC	LZS:RT3A4T30	974,00	5



LZS:RT....

#### RT Serisi Komple Set Ürünler, 2CO Enversör Kontak, 8 Pin

Röle, Soket, LED Modülü, Etiket, Klips mekanizması dahil	24VDC	LZS:RT4A4L24	885,00	5
	24VAC	LZS:RT4A4R24	885,00	5
	230VAC	LZS:RT4A4T30	1.005,00	5



LZX:RT424730



LZS:RT78726



LZS:RT17040



LZS:PT17024



LZS:PTML0024

### RT Serisi Ürünler

#### RT Röle, 1CO Enversör Kontak, 8 Pin

24 VDC	LZX:RT314024	257,00	1
24 VAC	LZX:RT314524	257,00	1
230 VAC	LZX:RT314730	427,00	1

#### RT Röle, 2CO Enversör Kontak, 8 Pin

24VDC	LZX:RT424024	294,00	1
24 VAC	LZX:RT424524	294,00	1
230 VAC	LZX:RT424730	450,00	1

#### RT Soket

LZS:RT78726	320,00	1
-------------	--------	---

### Aksesuarlar

PT serisi etiket	LZS:PT17040	33,00	10
PT röle klips	LZS:PT17024	37,00	10
RT serisi etiket	LZS:RT1704	33,00	10
RT röle için klips	LZS:RT17016	37,00	10
PT/RT için 24V DC koruma diyodlu LED modülü	LZS:PTML0024	184,00	1
PT/RT için 24V AC/DC LED modülü	LZS:PTML0524	193,00	1
PT/RT için 110...230V AC/DC LED modülü	LZS:PTML0730	193,00	1

# SIRIUS röleler

## 3RP2 ve 7PV15 zaman röleleri



3RP2505-1AW30



3RP2511-1AW30



3RP2535-1AW30



3RP2574-1NW30



7PV1508-1AW30



7PV1513-1AQ3



7PV1538-1AW30

Kontakt Sayısı	Zaman Ayar Aralığı	Besleme Gerilimi	Besleme Gerilimi	Birim Fiyatı TL	Min Sipariş Adedi
----------------	--------------------	------------------	------------------	-----------------	-------------------

### SIRIUS 3RP2 Multifonksiyon Zaman Röleleri, LED'li

#### 13 Fonksiyonlu, 17,5 mm

1CO Kontakt	0,05s..100h	12..240VAC/DC	3RP2505-1AW30	5.109,00	1
-------------	-------------	---------------	---------------	----------	---

#### 27 Fonksiyonlu, 22,5 mm

2CO Kontakt	0,05s..100h	12..240VAC/DC	3RP2505-1BW30	6.349,00	1
-------------	-------------	---------------	---------------	----------	---

### SIRIUS 3RP2 Çekmede Gecikmeli (ON-Delay) Zaman Röleleri, LED'li, 17,5 mm

1CO Kontakt	0,5s..10s	12..240VAC/DC	3RP2511-1AW30	2.464,00	1
1CO Kontakt	1s..30s	12..240VAC/DC	3RP2512-1AW30	2.464,00	1
1CO Kontakt	5s..100s	12..240VAC/DC	3RP2513-1AW30	2.464,00	1
1CO Kontakt	0,05s..100h	12..240VAC/DC	3RP2525-1AW30	3.180,00	1
2CO Kontakt	0,05s..100h	12..240VAC/DC	3RP2525-1BW30	3.993,00	1

### SIRIUS 3RP2 Bırakmada Gecikmeli (OFF-Delay) Zaman Röleleri, LED'li, 17,5 mm

#### Kontrol Sinyali ile Kumanda

1CO Kontakt	0,05s..100h	12..240VAC/DC	3RP2535-1AW30	4.265,00	1
-------------	-------------	---------------	---------------	----------	---

#### Enerji ile Kumanda

2CO Kontakt	0,05s..600s	12..240VAC/DC	3RP2540-1AW30	5.384,00	1
-------------	-------------	---------------	---------------	----------	---

### SIRIUS 3RP2 Aç-Kapa (Flaşör) Zaman Röleleri, LED'li, 17,5 mm

1CO Kontakt	0,05s..100h	12..240VAC/DC	3RP2555-1AW30	5.947,00	1
-------------	-------------	---------------	---------------	----------	---

### SIRIUS 3RP2 Yıldız-Üçgen Zaman Röleleri, LED'li, 22,5 mm

1NO-1NO(t) Gecikmeli	1s..20s	12..240VAC/DC	3RP2574-1NW30	3.180,00	1
1NO-1NO(t) Gecikmeli	3s..60s	12..240VAC/DC	3RP2576-1NW30	3.180,00	1

### SIRIUS 7PV15 Multifonksiyon Zaman Röleleri, LED'li, 17,5 mm

#### 7 Fonksiyonlu

1CO Kontakt	0,05s..100h	12..240VAC/DC	7PV1508-1AW30	2.548,00	1
-------------	-------------	---------------	---------------	----------	---

### SIRIUS 7PV15 Çekmede Gecikmeli (ON-Delay) Zaman Röleleri, LED'li, 17,5 mm

1CO Kontakt	0,05s..10s	200..240VAC-24VAC/DC	7PV1512-1AP30	1.438,00	1
1CO Kontakt	5s..100s	24/230VAC-24VDC	7PV1513-1AP30	1.438,00	1
1CO Kontakt	0,05s..100s	24/110VAC-24VDC	7PV1513-1AQ30	1.438,00	1
1CO Kontakt	0,05s..100h	12..240VAC/DC	7PV1518-1AW30	1.854,00	1

### SIRIUS 7PV15 Bırakmada Gecikmeli (OFF-Delay) Zaman Röleleri, LED'li, 17,5 mm

1CO Kontakt	0,05s..100h	12..240VAC/DC	7PV1538-1AW30	2.467,00	1
1CO Kontakt	0,05s..100s	12..240VAC/DC	7PV1540-1AW30	3.112,00	1

### SIRIUS 7PV15 Yıldız-Üçgen Zaman Röleleri, LED'li, 17,5 mm

2NO Kontakt	0,05s..100h	12..240VAC/DC	7PV1578-1BW30	2.124,00	1
-------------	-------------	---------------	---------------	----------	---

#### \* Multifonksiyonlu zaman rölesinin fonksiyonları aşağıda belirtilmiştir.

- Çekmede Gecikme (ON-Delay), Bırakmada Gecikme (OFF-Delay), Flaşör, Kısa Süreli Açma, Kısa Süreli Kapatma, Pals, Toplamalı ON-Delay, Yıldız Üçgen, ...  
Detaylı ürün fonksiyonlarını incelemek için aşağıdaki linklerden ürün teknik dökümanlarını indirebilirsiniz;

3RP2 Serisi için:

<https://support.industry.siemens.com/cs/tr/tr/view/102954829>

7PV1 Serisi:

<https://support.industry.siemens.com/cs/tr/tr/view/35210295>

**Not:** Kontaktörlere takılabilen zaman röleleri için SIRIUS programındaki ürünlerimizden faydalanabilirsiniz.

# SIRIUS röleler

## 3UG4 izleme röleleri



3UG4511-1AP20



3UG4615-1CR20



3UG4501-1AW30

Açıklama	Trip Geciktirme Zaman Ayarı	Ölçüm Aralığı	Harici Besleme Gerilimi	Sipariş No	Birim Fiyatı TL
----------	-----------------------------	---------------	-------------------------	------------	-----------------

### 3UG4 Faz Sırası İzleme Röleleri

Otomatik Reset, 1CO	-	320..500VAC	-	3UG4511-1AP20	4.154,00
Otomatik Reset, 2CO	-	320..500VAC	-	3UG4511-1BP20	4.798,00

### 3UG4 Faz Sırası, Faz Kaybı ve Faz Asimetri İzleme Röleleri

Otomatik Reset, %10 asimetriye duyarlı, 1CO	-	160..690VAC	-	3UG4512-1AR20	4.593,00
---	---	-------------	---	---------------	----------

### 3UG4 Faz Sırası, Faz Kaybı, Faz Asimetri ve Düşük Gerilim İzleme Röleleri

Otomatik Reset, analog ayarlama, %20 asimetriye duyarlı, 2CO	1..20sn	160..690VAC	-	3UG4513-1BR20	6.085,00
--	---------	-------------	---	---------------	----------

### 3UG4 Faz Sırası, Faz Kaybı, Faz Asimetri, Düşük ve Yüksek Gerilim İzleme Röleleri

Otomatik ya da manuel reset, dijital ayarlama, 2 CO	1..20sn	160..690VAC	-	3UG4615-1CR20	8.822,00
---	---------	-------------	---	---------------	----------

### 3UG4 Faz Sırası, Faz Kaybı, Faz Asimetri, Düşük, Yüksek ve N- İletkenine Karşı Gerilim İzleme Röleleri

Otomatik ya da manuel reset, dijital ayarlama, 2 CO	1..20sn	160..690VAC	-	3UG4616-1CR20	9.452,00
---	---------	-------------	---	---------------	----------

### 3UG4 Monofaze Gerilim İzleme Röleleri

0,1..300 histeresis ayarlanabilir, 1CO	1..20sn	10..600VAC/DC	24..240VAC/DC	3UG4632-1AW30	6.893,00
--	---------	---------------	---------------	---------------	----------

### 3UG4 Düşük / Yüksek Akım İzleme Röleleri

0,01..5A histeresis ayarlanabilir, 1CO	1..20sn	0,05..10AAC/DC	24..240VAC/DC	3UG4622-1AW30	6.893,00
--	---------	----------------	---------------	---------------	----------

### 3UG4 Sıvı Seviye Kontrol Ürünleri

#### Sıvı Seviye Kontrol Rölesi

Hassasiyet 2..200kOhm, 1CO	0,5..10sn	-	24..240VAC/DC	3UG4501-1AW30	4.713,00
----------------------------	-----------	---	---------------	---------------	----------

**Not: IO-Link** ile uyumlu versiyonlar için satış birimlerimiz ile iletişime geçebilirsiniz.

Farklı bağlantı şekilleri, besleme gerilimi ve kontak seçenekleri için satış birimlerimize danışabilirsiniz.

3 faz izlemeli seçenekler için, Yeni Nesil SIRIUS akım algılama röleleri 3RR2 serimiz syf. 32'de yer almaktadır.

# SIRIUS röleler

## 3RN2 PTC termistör izleme ve 3RS2 sıcaklık izleme röleleri



3RN2000-1AW30



3RN2012-1BW30



3RS2800-2BA40

Açıklama	Kontak Sayısı	Besleme Gerilimi	Sipariş No	Birim Fiyatı TL	Min. Sipariş Adedi
----------	---------------	------------------	------------	-----------------	--------------------

### SIRIUS 3RN2 PTC Termistör Motor Koruma Röleleri

#### 17,5 mm, Uygulanan Besleme Gerilimi = Çıkış Gerilimi

Otomatik reset	1CO	24..240VAC/DC	3RN2000-1AW30	2.789,00	1
Otomatik reset	1NO+1NC	24..240VAC/DC	3RN2010-1CW30	3.645,00	1

#### 22,5 mm

Otomatik reset	2CO	24..240VAC/DC	3RN2010-1BW30	3.843,00	1
----------------	-----	---------------	---------------	----------	---

#### 22,5 mm, ATEX Onaylı

Manuel reset	2CO	24..240VAC/DC	3RN2011-1BW30	4.550,00	1
Otomatik, manuel, harici reset	2CO	24..240VAC/DC	3RN2012-1BW30	6.407,00	1

#### 22,5 mm, ATEX Onaylı, 2 Sensör Girişli

Otomatik, manuel, harici reset	1CO+1NO	24VAC/DC	3RN2023-1DW30	11.473,00	1
--------------------------------	---------	----------	---------------	-----------	---

### SIRIUS 3RS2 Sıcaklık İzleme Röleleri

YENİ

#### 22,5 mm, PT100 Sıcaklık Sensörü Uyumlu, Analog-Çok Fonksiyonlu, Yaylı Bağlantı

-50/+1000°C Termokupl: Tip J,K	1CO	24..240VAC/DC	3RS2500-2AW30	6.837,00	1
-----------------------------------	-----	---------------	---------------	----------	---

#### 22,5 mm, PT100, PT1000, KTY83-110, KTY84, NTC Sıcaklık Sensörleri Uyumlu, Dijital, Yaylı Bağlantı

-99/+1800°C Termokupl: Tip J,K, T, E, N, S, R, B	2CO	24..240VAC/DC	3RS2600-2BW30	13.892,00	1
---	-----	---------------	---------------	-----------	---

#### 22,5 mm, PT100, PT1000, KTY83-110, KTY84, NTC Sıcaklık Sensörleri Uyumlu, Dijital, IO-Link Uyumlu, Yaylı Bağlantı

-99/+1800°C Termokupl: Tip J,K, T, E, N, S, R, B	2CO	24 VDC	3RS2800-2BA40	13.860,00	1
---	-----	--------	---------------	-----------	---

**Not:** Farklı bağlantı şekilleri, besleme gerilimi ve kontak seçenekleri için satış birimlerimize danışabilirsiniz.



# Güç kaynakları trafolar

## 4AV-4AX güç kaynakları ve trafolar



4AV4..

Malzeme Cinsi	Akım	Giriş	Sipariş No	Birim Fiyatı TL
---------------	------	-------	------------	-----------------

### 4AV4/5 DC Besleme / Güç Kaynakları

#### 24V DC çıkış (DIN 19240)

- Her türlü PLC uygulamalarına uygun
- İzole Trafo güvenliği
- Paralel çalışabilme
- Dokunmaya karşı korunmalı klemensler
- CE işareti, VDE 0551'e uygunluk
- Dalgalılık seviyesi %5
- Kompakt tasarım ve hazır çözüm

3	230-400+/-15	4AV4103-2EB00-0A	16.625,00
6	230-400+/-15	4AV4106-2EB00-0A	21.550,00
10	230-400+/-15	4AV4110-2EB00-0A	28.939,00
25	400+/-20	4AV5125-2EB00-0A	36.633,00
35	400+/-20	4AV5135-2EB00-0A	47.409,00

Malzeme Cinsi	Anma Gücü (VA)	Sipariş No	Birim Fiyatı TL
---------------	----------------	------------	-----------------

### 4AX3002 Kumanda Trafoları

#### 230-400 V/24V (50-60 Hz)

- CE işareti, DIN EN 61558-2-2'ye uygunluk
- Şebekeye uyumlu kolaylaştırıcı primer de  $\pm 15V$  konnektörleri
- 50°C ortam sıcaklığı için tanımlı güç değerleri
- Galvanik ayırım sayesinde yüksek izolasyon
- Vidalı, soketli ve lehimlenebilen klemensler



4AX..

50	4AX3002-3HA50-0B	2.104,00
100	4AX3002-3HA10-0B	2.724,00
160	4AX3002-3HA16-0B	3.288,00
250	4AX3002-3HA03-0B	4.237,00
400	4AX3002-3HA04-0B	6.575,00
630	4AX3002-3HA06-0B	9.499,00

#### 400V / 230 V (50-60 Hz) Kumanda Trafoları

- CE işareti, DIN EN 61558-2-2'ye uygunluk
- Şebekeye uyumlu kolaylaştırıcı primer de  $\pm 15V$  konnektörleri
- 50°C ortam sıcaklığı için tanımlı güç değerleri
- Galvanik ayırım sayesinde yüksek izolasyon
- Vidalı, soketli ve lehimlenebilen klemensler

50	4AX3002-3ED50-0B	2.155,00
100	4AX3002-3ED10-0B	2.775,00
160	4AX3002-3ED16-0B	3.548,00
250	4AX3002-3ED03-0B	4.497,00
400	4AX3002-3ED04-0B	7.013,00
630	4AX3002-3ED06-0B	10.083,00

# SINAMICS kompakt AC motor hız kontrol cihazları

## SINAMICS V20

### GENEL SÜRÜCÜ UYGULAMALARI SINAMICS V20 - HIZ KONTROL CİHAZLARI



Wifi KablosuzE rişim



FASA Kasa

Açıklamalar	Sipariş No	Nominal Güç (kW)	Nominal Çıkış Akım (A)	YxGxD* Boyutlar	Birim Fiyatı Euro/Adet
<b>SINAMICS V20 Hız Kontrol Cihazları</b>					
1 Faz 230 V / 3 Faz 230 V	6SL3210-5BB11-2UV1	0.12	0.9	142 x 68 x 108	222,00
	6SL3210-5BB12-5UV1	0.12	1.7	142 x 68 x 108	236,00
	6SL3210-5BB13-7UV1	0.37	2.3	142 x 68 x 108	251,00
	6SL3210-5BB15-5UV1	0.55	3.2	142 x 68 x 128	274,00
	6SL3210-5BB17-5UV1/	0.75	3.9	142 x 68 x 128	296,00
	6SL3210-5BB21-1UV1	1.1	6	160 x 90 x 147	332,00
	6SL3210-5BB21-5UV1	1.5	7.8	160 x 90 x 147	377,00
	6SL3210-5BB22-2UV1	2.2	11	182 x 184 x 169	458,00
6SL3210-5BB23-0UV1	3	13.6	182 x 184 x 169	532,00	
3 Faz 400 V / 3 Faz 400 V	6SL3210-5BE15-5UV0	0.55	1.7	150 x 90 x 145,5	487,00
	6SL3210-5BE17-5UV0	0.75	2.2	150 x 90 x 145,5	502,00
	6SL3210-5BE21-1UV0	1.1	3.1	166 x 90 x 145,5	543,00
	6SL3210-5BE21-5UV0	1.5	4.1	166 x 90 x 145,5	599,00
	6SL3210-5BE22-2UV0	2.2	5.6	166 x 90 x 145,5	693,00
	6SL3210-5BE23-0UV0	3	13.6	166 x 140 x 164,5	790,00
	6SL3210-5BE24-0UV0	4	8.8	166 x 90 x 164,5	885,00
	6SL3210-5BE25-5UV0	5.5	12.5	182 x 184 x 169	1.086,00
	6SL3210-5BE27-5UV0	7.5	16.5	206,5 x 240 x 172,5	1.372,00
	6SL3210-5BE31-1UV0	11	25	206,5 x 240 x 172,5	1.764,00
	6SL3210-5BE31-5UV0	15	31	206,5 x 240 x 172,5	2.147,00
	6SL3210-5BE31-8UV0	18,5/22	38/45	264,5X243,5X209	2.558,00
	6SL3210-5BE32-2UV0	22/30	45/60	264,5X243,5X209	2.933,00
	6SL3210-5BE13-7UV0	0.37	1.3	150 x 90 x 145,5	463,00

Sipariş No	Açıklama	Birim Fiyatı Euro/Adet
<b>SINAMICS V20 Aksesuarları</b>		
6SL3255-0VE00-0UA1	Parametre Yükleyici	128,00
6SL3255-0VA00-2AA1	Harici Panel Ara Yüzü	27,00
6SL3255-0VA00-4BA1	Harici Temel Operatör Paneli (V20 BOP) **	46,00
6SL3054-4AG00-2AA0	Hafıza Kartı (SD), 512MB	69,00
6SL3201-2AD20-8VA0	Frenleme Modülü (0,12kW - 5,5kW arası)	199,00
6SL3255-0VA00-5AA0	Kablosuz Wifi Erişimi (Web Server)	245,00
6SL3256-0VE00-6AA0	Giriş Çıkış Genişletme Modülü (2DI, 2DQ röle)	87,00



Harici Panel

\* Bütün boyutlandırmalar mm birimindedir.

\*\* Harici panelin pano kapağına taşınması için RJ45 bağlantılı standart ethernet kablosu kullanılmalıdır.

#### Genel Özellikler:

Güç aralığı : 0,12-30kW

Çalışma Gerilimi : 1 Faz 230 V AC / 3 Faz 400 V AC

Kontrol Modu : Vf, V2f, FCC

Dahili Temel Operatör Paneli

Terminal Yapısı : 2AI, 1AO, 4DI, 2DO / Dahili USS - Modbus RTU Haberleşme

Dinamik Frenleme : 7,5 kW - 30kW arası güçler için dahili frenleme modülü

Aşırı Yükleme : Maksimum 40°C ortam sıcaklığında, her 10dk'da / 1dk. %150 In

Uygulama alanı : Fan, pompa, kompresör, konveyör ve genel makine uygulamaları.

Tüm teknik sorularınız için **444 0 747** teknik destek hattımızı arayabilirsiniz

# Koruma röleleri

## Reyrolle-5 Koruma Röleleri



Malzeme Cinsi	Sipariş No.	Birim Fiyatı Euro	Min. Sipariş Adet
---------------	-------------	-------------------	-------------------

### Reyrolle-5 / 7SR5\* KORMA RÖLELERİ

YENİ

Kızaklı kasa yapısı ile kablo bağlantısı sabit olarak kolay röle değişimi  
Geniş ekran ile, röle üzerinden Ayırıcı ve Kesici kumanda seçeneği  
Türkçe ekran ve yazılım  
28 ihbar lambası, ayarlanabilir 3 farklı renk seçeneği  
E6 / E8 ve E12 kasa ile opsiyonel seçilebilir zengin giriş çıkış sayısı  
24-250V DC, 100-230V AC besleme gerilimi  
x/1A ve x/5A akım trafosu için ayarlanabilir trafo çevrim oranı opsiyonel (SEF)  
Ön yüzde USB parametreleme soketi, arka yüzde RS485 parametreleme ve SCADA soketi  
2x Elektriksel veya 2x Optik Ethernet portu  
RS485 seri bağlantı soketi üzerinden IEC 60870-5-103, MODBUS RTU ve DNP 3.0 seri haberleşmelerine uygunluk  
Aynı Ethernet portu üzerinden IEC 61850, MODBUS TCP, DNP3 TCP haberleşme protokolü ile bağlantı  
IEC 61850 için HSR, PRP ve RSTP seçenekleri  
Opsiyonel olarak üretim aşamasında belirlenebilecek ARK koruma seçeneği

### Reyrolle 7SR5110\* - AŞIRI AKIM KORUMA RÖLESİ

YENİ

Pano kapağına montaja uygun dizayn  
153x177x217.5 mm (GxYxD) boyutlar  
8 Giriş / 6 Çıkış Kontaklı  
4 akım girişi  
Standart bağlantı 1 x USB (ön), RS 485 (arka) + 2 x RJ45  
ANSI 37, 46, 49, 50/50N, SOTF, AFB, 50Ns, 50BF, 51/51N, 51C, 74TC, 79, 86, 87N, FL ve opsiyonel koruma fonksiyonları

7SR5110-1AA11-0AA0

2.479,00

1

### Reyrolle 7SR5111\* - AŞIRI AKIM VE FİDER KORUMA RÖLELERİ

YENİ

Pano kapağına montaja uygun dizayn  
153x177x217.5 mm (GxYxD) boyutlar  
9 Giriş / 8 Çıkış Kontaklı  
4 akım, 4 gerilim girişi  
Standart bağlantı 1 x USB (ön), RS 485 (arka) + 2 x OP  
ANSI 25, 27, 32, 32F, 32R, 37, 46, 47, 49, 50/50N, SOTF, AFD, 50Ns, 50BF, 51/51N, 51C, 51V, 55, 59, 59N, 67, 67N, 67Ns, 74TC, 79, 81, 81R, 86, 87N, FL ve opsiyonel koruma fonksiyonları

7SR5111-1AA21-0AA0

3.249,00

1

### Reyrolle 7SR54\* TRAFÖ KORUMA RÖLESİ(Opsiyonel 2 veya 3 sargılı koruma)

YENİ

Pano kapağına montaja uygun dizayn  
308x177x218 mm (GxYxD) boyutlar  
37 Giriş / 18 Çıkış Kontaklı  
8 akım, 4 gerilim girişi  
Standart bağlantı 1 x USB (ön), RS 485 (arka) + 2 x RJ45  
ANSI 27, 37, 46, 47, 49, 50/50N, 50BF, 51/51N, 51C, 51V, 59, 59N, 67, 67N, 74TC, 81, 86, 87N, 87T-BD, 87T-HS FL ve geniş koruma fonksiyonları

7SR5421-6AA16-0AA0

6.523,00

1

### Reyrolle 7SR57\* MOTOR KORUMA RÖLESİ

YENİ

Pano kapağına montaja uygun dizayn  
308x177x218 mm (GxYxD) boyutlar  
19 Giriş / 15 Çıkış Kontaklı  
4 akım, 4 gerilim girişi  
Standart bağlantı 1 x USB (ön), RS 485 (arka) + 2 x OP  
14, 27, 32, 37G, 46PR, 46UB, 47, 49R, 50BF, 51, 51G, 59, 59N, 60CTS-V, 60VTS, 66, 67, 67G, 74TC, 81, 81B-V, 86 ve geniş koruma fonksiyonları

7SR5711-3AD22-0AA0

4.775,00

1

# Koruma röleleri

## SIPROTEC 7SJ-7SR aşırı akım koruma röleleri



### ARGUS 7SR10 - AŞIRI AKIM KORUMA RÖLESİ

20 Karakterli 4 Satır ekran ile kolay kullanım,  
1000 adet olay kaydı  
4 akım girişi  
10 ihbar lambası (9 adetinde programlanma ve 3 renk seçme imkanı)  
6 giriş ve 6 çıkış kontağı  
x/1A ve x/5A akım trafosu için ayarlanabilir trafo çevrim oranı  
Ön yüzde USB parametreleme soketi  
Arka yüzde RS485 seri bağlantı soketi üzerinden IEC 60870-5-103, MODBUS RTU ve DNP 3.0 haberleşmelerine uygunluk  
ANSI 46BC, 46NPS, 49, 50, 50BF, 50G/50N, 51, 51G/51N, 74TC, 86, 51c, 81HBL2, 79  
(Tekrar kapama) koruma fonksiyonları  
104,5x185x199mm(GxYxD) boyutlar

DC 24 - 240 V, AC 48 - 240 V Besleme Gerilimi

Ek özellikler ANSI 27/59, 37, 47, 51V, 59N, 60CTS, 60VTS, 64H, 67/51, 67/67N, 81U/O, 81THD koruma fonksiyonları, 24 - 60VDC besleme gerilimi

Ek özellikler ANSI 27/59, 37, 47, 51V, 59N, 60CTS, 60VTS, 64H, 67/51, 67/67N, 81U/O, 81THD koruma fonksiyonları, 60 - 400V AC/DC besleme gerilimi

Malzeme Cinsi	Sipariş No.	Birim Fiyatı Euro	Min. Sipariş Adet
DC 24 - 240 V, AC 48 - 240 V Besleme Gerilimi	7SR1003-1MA20-2DA1-Z+Y20	1.708,00	1
Ek özellikler ANSI 27/59, 37, 47, 51V, 59N, 60CTS, 60VTS, 64H, 67/51, 67/67N, 81U/O, 81THD koruma fonksiyonları, 24 - 60VDC besleme gerilimi	7SR1004-3JA20-2DA0	1.859,00	1
Ek özellikler ANSI 27/59, 37, 47, 51V, 59N, 60CTS, 60VTS, 64H, 67/51, 67/67N, 81U/O, 81THD koruma fonksiyonları, 60 - 400V AC/DC besleme gerilimi	7SR1004-3LA20-2DA0	1.859,00	1



### SIPROTEC 7SJ80 - AŞIRI AKIM KORUMA RÖLESİ

Pano kapağına montaja uygun dizayn  
74x265,5x192,6 mm (GxYxD) boyutlar  
4 akım girişi, 3 gerilim girişi  
10 ihbar lambası  
6 Satır kolay kullanımlı ekran  
x/1A ve x/5A akım trafosu için ayarlanabilir trafo çevrim oranı  
63.5/110V, 50/60Hz gerilim girişi  
Vidalı tipte çıkarılabilir klemens bağlantısı  
Türkçe ekran ve yazılım (yazılım opsiyoneldir)  
Ön yüzde USB parametreleme soketi  
IEC 61850 Edition 1 ve Edition 2 haberleşme protokolü  
200 Adet olay, 8 adet osilografik arıza kaydı imkanı  
ANSI 27/59, 37, 46, 47, 49, 50, 50BF, 50G/50N, 51, 51G/51N, 51V, 59N, 67, 67G/67N, 74TC, 81U/O, 86, 79  
(Tekrar kapama) koruma fonksiyonları  
ANSI 27R, 32, 55, 59R, 81R esnek koruma fonksiyonları  
(Farklı haberleşme protokolleri için satış temsilcilerimiz ile temasa geçiniz)

3 Giriş / 5 Çıkış kontağı + 1 adet durum çıkış kontağı  
Çift elektriksel ethernet haberleşme portu (RJ45)  
60 - 250 VDC, 115V/230 VAC besleme girişi

11 Giriş / 5 Çıkış kontağı + 1 adet durum çıkış kontağı  
Çift elektriksel ethernet haberleşme portu (RJ45)  
60 - 250 VDC, 115V/230 VAC besleme girişi

3 Giriş / 5 Çıkış kontağı + 1 adet durum çıkış kontağı  
Çift elektriksel ethernet haberleşme portu (RJ45)  
24 - 48 VDC besleme girişi

11 Giriş / 5 Çıkış kontağı + 1 adet durum çıkış kontağı  
Çift elektriksel ethernet haberleşme portu (RJ45)  
24 - 48 VDC besleme girişi

3 Giriş / 5 Çıkış kontağı + 1 adet durum çıkış kontağı  
Çift fiberoptik ethernet haberleşme portu (EN-100)  
60 - 250 VDC, 115V/230 VAC besleme girişi

11 Giriş / 5 Çıkış kontağı + 1 adet durum çıkış kontağı  
Çift fiberoptik ethernet haberleşme portu (EN-100)  
60 - 250 VDC, 115V/230 VAC besleme girişi  
Ortalama ve min/max ölçümler

3 Giriş / 5 Çıkış kontağı + 1 adet durum çıkış kontağı  
Çift fiberoptik ethernet haberleşme portu (EN-100)  
24 - 48 VDC besleme girişi

11 Giriş / 5 Çıkış kontağı + 1 adet durum çıkış kontağı  
Çift fiberoptik ethernet haberleşme portu (EN-100)  
24 - 48 VDC besleme girişi  
Ortalama ve min/max ölçümler

3 Giriş / 5 Çıkış kontağı + 1 adet durum çıkış kontağı Çift elektriksel ethernet haberleşme portu (RJ45) 60 - 250 VDC, 115V/230 VAC besleme girişi	7SJ8031-5EB90-1FC1-LOR	4.294,00	1
11 Giriş / 5 Çıkış kontağı + 1 adet durum çıkış kontağı Çift elektriksel ethernet haberleşme portu (RJ45) 60 - 250 VDC, 115V/230 VAC besleme girişi	7SJ8081-5EB90-1FC1-LOR	5.299,00	1
3 Giriş / 5 Çıkış kontağı + 1 adet durum çıkış kontağı Çift elektriksel ethernet haberleşme portu (RJ45) 24 - 48 VDC besleme girişi	7SJ8031-1EB90-1FC1-LOR	4.294,00	1
11 Giriş / 5 Çıkış kontağı + 1 adet durum çıkış kontağı Çift elektriksel ethernet haberleşme portu (RJ45) 24 - 48 VDC besleme girişi	7SJ8081-1EB90-1FC1-LOR	5.299,00	1
3 Giriş / 5 Çıkış kontağı + 1 adet durum çıkış kontağı Çift fiberoptik ethernet haberleşme portu (EN-100) 60 - 250 VDC, 115V/230 VAC besleme girişi	7SJ8031-5EB90-1FC1-LOS	4.702,00	1
11 Giriş / 5 Çıkış kontağı + 1 adet durum çıkış kontağı Çift fiberoptik ethernet haberleşme portu (EN-100) 60 - 250 VDC, 115V/230 VAC besleme girişi Ortalama ve min/max ölçümler	7SJ8081-5EB90-3FC1-LOS	5.928,00	1
3 Giriş / 5 Çıkış kontağı + 1 adet durum çıkış kontağı Çift fiberoptik ethernet haberleşme portu (EN-100) 24 - 48 VDC besleme girişi	7SJ8031-1EB90-1FC1-LOS	4.703,00	1
11 Giriş / 5 Çıkış kontağı + 1 adet durum çıkış kontağı Çift fiberoptik ethernet haberleşme portu (EN-100) 24 - 48 VDC besleme girişi Ortalama ve min/max ölçümler	7SJ8081-1EB90-3FC1 LOS	5.928,00	1

İndirim oranları, ödeme vadesi, ürün teslim süreleri, detay teknik bilgi, dökümantasyon ve farklı ürün opsiyonları için yetkili satış temsilcilerimiz ile temasa geçebilirsiniz.  
ea.urunsatis@siemens.com

# Koruma röleleri

## SIPROTEC 7SJ aşırı akım koruma ve 7SK motor koruma röleleri



### SIPROTEC 7SK80 - MOTOR KORUMA RÖLESİ

Pano kapağına montaja uygun dizayn  
74x265,5x192,6mm(GxYxD) boyutlar  
10 ihbar lambası  
6 Satır kolay kullanımlı ekran  
x/1A ve x/5A akım trafosu için ayarlanabilir trafo çevrim oranı  
63.5/110V, 50/60Hz gerilim girişi (gerilim girişli modellerde)  
Vidalı tipte çıkarılabilir klemens bağlantısı  
Türkçe ekran ve yazılım (yazılım opsiyoneldir)  
Ön yüzde USB parametreleme soketi  
Elektriksel ethernet çift haberleşme portu (RJ-45) IEC 61850 Edition 1 ve Edition 2 haberleşme protokolü  
200 adet olay, 8 adet osilografik arıza kaydı imkanı, FO port opsiyonu  
ANSI 37, 46, 49, 50, 50BF, 50N(s), 51, 51N(s), 74TC, 86, 51M, 48, 14, 66/86 koruma fonksiyonları  
Gerilim girişli modellerde ek olarak ANSI 27/59, 51V, 64, 59N, 67N(s), 81U/O koruma ve 27R, 32, 55, 59R, 81R eşnek koruma fonksiyonları  
(Farklı haberleşme protokolleri ve portlar için satış temsilcilerimiz ile temasa geçiniz)

3 Giriş / 5 Çıkış kontaklı + 1 adet durum çıkış kontaklı,  
4 akım girişi  
60 - 250 VDC, 115V/230 VAC besleme girişi

7SK8012-5EB90-1HD0-LOR	3.591,00	1
------------------------	----------	---

3 Giriş/ 5 Çıkış kontaklı + 1 adet durum çıkış kontaklı,  
4 akım girişi  
24 - 48 VDC besleme girişi

7SK8012-1EB90-1HD0-LOR	3.591,00	1
------------------------	----------	---

3 Giriş / 5 Çıkış kontaklı + 1 adet durum çıkış kontaklı  
4 akım, 3 gerilim, 5 RTD girişi  
60 - 250 VDC, 115V/230 VAC besleme girişi

7SK8062-5EB90-1HE0-LOR	4.812,00	1
------------------------	----------	---

3 Giriş / 5 Çıkış kontaklı + 1 adet durum çıkış kontaklı  
4 akım, 3 gerilim, 5 RTD girişi  
24 - 48 VDC besleme girişi

7SK8062-1EB90-1HE0-LOR	4.812,00	1
------------------------	----------	---

### SIPROTEC 5 Compact 7SX800 EVRENSSEL KORUMA RÖLESİ

Pano kapağına montaja uygun dizayn  
74x266x229 mm (GxYxD) boyutlar  
14 Giriş / 11 Çıkış Kontaklı  
4 akım, 4 gerilim girişi  
8 ihbar lambası  
x/1A ve x/5A akım trafosu için yazılımla ayarlanabilir şekilde bağlantı imkanı  
Ön yüzde USB parametreleme portu, Elektriksel ethernet çift haberleşme portu  
(RJ-45) IEC 61850 Edition 1 ve Edition 2 haberleşme protokolü

ANSI 14, 37, 38, 46, 47, 49, 50/50N, SOTF, 50BF, 50RS, 51/51N, 51C, 60C, 74TC, 79, 86, 87N ek olarak sipariş edilebilen fonksiyon puanları aracılığıyla genişletilebilir fonksiyon yapısı;  
Opsiyonel (Akım-Gerilim ve Motor koruma fonksiyonları)

(Yukarıdaki koruma fonksiyonlarını yazılım ile farklı koruma fonksiyonları ile değiştirmek için temsilcilerimize danışınız)

24 V - 250 V DC, 115 V - 230 V AC besleme girişi

7SX8000-3BA50-1CA0	2.837,00	1
--------------------	----------	---

Fonksiyon Puanı (1Puan)

7XX8152-1AA00	15,00	1
---------------	-------	---

# Koruma röleleri

## SIPROTEC 7SJ8 aşırı akım ve 7UM8 motor / generator koruma röleleri



### SIPROTEC 7SJ82 - AŞIRI AKIM KORUMA RÖLESİ

Pano kapağına montaja uygun dizayn  
150x266x235,5mm(GxYxD) boyutlar  
4 akım, 4 gerilim girişi  
18 ihbar lambası (16 adedi çift renkli olarak programlanabilir)  
192x128 piksel alfanumerik ekran (Mimik diagram çizilebilir)  
x/1A ve x/5A akım trafosu için yazılımla ayarlanabilir şekilde bağlantı imkanı  
63.5/110V, 50/60Hz gerilim girişi  
Vidalı tipte çıkarılabilir klemens bağlantısı

Türkçe ekran ve yazılım

Ön yüzde USB parametreleme portu, arka yüzde çift fiberoptik parametreleme ve SCADA portu  
IEC 61850 Edition 2 haberleşme protokolü (entegre switch özelliği)

1000 Adet arıza, 2000 Adet olay kayıt, 8kHz örnekleme frekansında 128 adet osilografik arıza kaydı alma imkanı  
ANSI 27/59, 37, 46, 47, 49, 50, 50BF, 50G/50N, 51, 51G/51N, 51V, 59N, 67, 67G/67N, 74TC, 81U/O, 86, 79 (Tekrar kapama) koruma fonksiyonları

Yukarıdaki koruma fonksiyonlarını yazılım ile farklı koruma fonksiyonları ile değiştirme imkanı (detaylar için lütfen satış temsilcilerimize danışınız)

Ark koruma için fiberoptik port modülü takılabilme imkanı (Fiberoptik port ve sensörler opsiyoneldir)

NERC-CIP ve BDEW Siber Güvenlik koşullarını sağlayan şifreleme özelliği  
Compact yazılım ücretsizdir, Standard ve Premium yazılımlar opsiyoneldir.

11 Giriş / 9 Çıkış kontağı  
110 - 250 VDC, 115V/230 VAC besleme girişi

P1J36999

5.999,00

1

### SIPROTEC 7SJ85 - AŞIRI AKIM KORUMA RÖLESİ

Pano kapağına montaja uygun dizayn  
225x266x235,5mm(GxYxD) boyutlar  
4 akım, 4 gerilim girişi  
18 ihbar lambası (16 adedi çift renkli olarak programlanabilir)  
192x128 piksel alfanumerik ekran (Mimik diagram çizilebilir)  
x/1A ve x/5A akım trafosu için yazılımla ayarlanabilir trafo çevrim oranı  
63.5/110V, 50/60Hz gerilim girişi  
Vidalı tipte çıkarılabilir klemens bağlantısı

Türkçe ekran ve yazılım

Ön yüzde USB parametreleme soketi, arka panelde çift fiberoptik parametreleme ve SCADA portu  
IEC 61850 Edition 2 haberleşme protokolü (entegre switch özelliği)

1000 Adet arıza, 2000 Adet olay kayıt, 8kHz örnekleme frekansında 128 adet osilografik arıza kaydı alma imkanı  
ANSI 27/59, 32, 37, 46, 47, 49, 50, 50BF, 50G/50N, 51, 51G/51N, 51V, 59N, 67, 67G/67N, 74TC, 81U/O, 86, 79 (Tekrar kapama) koruma fonksiyonları

Yukarıdaki koruma fonksiyonlarını yazılım ile farklı koruma fonksiyonları ile değiştirme imkanı (detaylar için lütfen satış temsilcilerimize danışınız)

Cihaz ek olarak giriş, çıkış, ek haberleşme, sinyal, şebeke izleme özellikleri ekleme imkanı (Ek özellikler opsiyoneldir)

Ark koruma için fiberoptik port modülü takılabilme imkanı (Fiberoptik port ve sensörler opsiyoneldir)

NERC-CIP ve BDEW Siber Güvenlik koşullarını sağlayan şifreleme özelliği  
Compact yazılım ücretsizdir, Standard ve Premium yazılımlar opsiyoneldir.

17 Giriş / 16 Çıkış kontağı  
110 - 250 VDC, 115V/230 VAC besleme girişi

P1J204387

7.865,00

1

### SIPROTEC 7UM85 -MOTOR/GENERATOR KORUMA RÖLESİ

Pano kapağına montaja uygun dizayn  
150x266x235,5mm (GxYxD) boyutlar  
4 akım girişi (Akım girişi artırılarak diferansiyel koruma ekleme opsiyonu)  
18 ihbar lambası (16 adedi çift renkli olarak programlanabilir)  
192x128 piksel alfanumerik ekran (Mimik diagram çizilebilir)  
x/1A ve x/5A akım trafosu için yazılımla ayarlanabilir trafo çevrim oranı  
Vidalı tipte çıkarılabilir klemens bağlantısı

Türkçe ekran ve yazılım (yazılım opsiyoneldir)

Ön yüzde USB parametreleme soketi, arka panelde çift fiberoptik parametreleme ve SCADA portu  
IEC 61850 Edition 2 haberleşme protokolü (entegre switch özelliği)

1000 Adet arıza, 2000 Adet olay kayıt, 8kHz örnekleme frekansında 128 adet osilografik arıza kaydı alma imkanı  
ANSI 24, 27, 32R, 37, 46, 47, 49, 49R, 50/51 TD, 50HS, 50BF, 50N(s)51N(s), 50HS, 51V, 59/59N, 67Ns, 64F, 74TC, 81, 86 koruma fonksiyonları

Yukarıdaki koruma fonksiyonlarını yazılım ile ilave koruma fonksiyonları ile artırma imkanı (fiyat değişebilmektedir, detaylar için lütfen satış temsilcilerimize danışınız)

Ark koruma için fiber port modülü takılabilme imkanı (Fiberoptik port ve sensörler opsiyoneldir)  
NERC-CIP ve BDEW Siber Güvenlik koşullarını sağlayan şifreleme özelliği

11 Giriş / 9 Çıkış kontağı  
60 - 250 VDC, 115V/230 VAC besleme girişi (24-48V DC seçeneği de mevcuttur)

P1L30588

6.525,00

1

İndirim oranları, ödeme vadesi, ürün teslim süreleri, detay teknik bilgi, dökümantasyon ve farklı ürün opsiyonları için yetkili satış temsilcilerimiz ile temasa geçebilirsiniz.  
ea.urunsatis@siemens.com



# Koruma röleleri

## SIPROTEC 7UT8 trafo diferansiyel koruma röleleri



### SIPROTEC 7UT82 - TRAF0 DİFERANSİYEL KORUMA RÖLESİ

Pano kapağına montaja uygun dizayn  
150x266x235,5mm(GxYxD) boyutlar  
8 akım girişi (2 Sargılı Trafo)  
18 ihbar lambası (16 adedi çift renkli olarak programlanabilir)  
192x128 piksel alfanumerik ekran (Mimik diagram çizilebilir)  
x/1A ve x/5A akım trafosu için yazılımla ayarlanabilir trafo çevrim oranı  
Vidalı tipte çıkarılabilir klemens bağlantısı  
Türkçe ekran ve yazılım  
Ön yüzde USB parametreleme soketi, arka panelde çift fiberoptik parametreleme ve SCADA portu  
IEC 61850 Edition 2 haberleşme protokolü (entegre switch özellikli)  
1000 Adet arıza, 2000 Adet olay kayıt, 8kHz örnekleme frekansında 128 adet osilografik arıza kaydı alma imkanı  
ANSI 87T, 87M, 37, 38, 46, 47, 49, 50, 50HS, 50BF, 50N, 51, 51N, 51V, 74TC, 86 koruma fonksiyonları  
Yukarıdaki koruma fonksiyonlarını yazılım ile farklı koruma fonksiyonları ile değiştirme imkanı (detaylar için lütfen satış temsilcilerimize danışınız)  
Ark koruma için fiberoptik port modülü takılabilme imkanı (fiberoptik port opsiyoneldir)  
NERC-CIP ve BDEW Siber Güvenlik koşullarını sağlayan şifreleme özelliği  
Compact yazılım ücretsizdir, Standard ve Premium yazılımlar opsiyoneldir.

7 Giriş / 7 Çıkış kontağı  
110 - 250 VDC, 115V/230 VAC besleme girişi

P1F36360

5.904,00

1



### SIPROTEC 7UT85 - TRAF0 DİFERANSİYEL KORUMA RÖLESİ

Pano kapağına montaja uygun dizayn  
225x266x235,5mm(GxYxD) boyutlar  
12 akım girişi (3 Sargılı Trafo), 4 gerilim girişi  
18 ihbar lambası (16 adedi çift renkli olarak programlanabilir)  
192x128 piksel alfanumerik ekran (Mimik diagram çizilebilir)  
x/1A ve x/5A akım trafosu için yazılımla ayarlanabilir trafo çevrim oranı  
Vidalı tipte çıkarılabilir klemens bağlantısı  
Türkçe ekran ve yazılım  
Ön yüzde USB parametreleme soketi, arka panelde çift fiberoptik parametreleme ve SCADA portu  
IEC 61850 Edition 2 haberleşme protokolü (entegre switch özellikli)  
1000 Adet arıza, 2000 Adet olay kayıt, 8kHz örnekleme frekansında 128 adet osilografik arıza kaydı alma imkanı  
ANSI 87T, 87M, 37, 38, 46, 47, 49, 50, 50HS, 50BF, 50N, 51, 51N, 51V, 74TC, 86, 27,59,59N koruma fonksiyonları  
Yukarıdaki koruma fonksiyonlarını yazılım ile farklı koruma fonksiyonları ile değiştirme imkanı (detaylar için lütfen satış temsilcilerimize danışınız)  
Ark koruma için fiberoptik port modülü takılabilme imkanı (Fiberoptik port ve sensörler opsiyoneldir)  
NERC-CIP ve BDEW Siber Güvenlik koşullarını sağlayan şifreleme özelliği  
Compact yazılım ücretsizdir, Standard ve Premium yazılımlar opsiyoneldir.

15 Giriş / 13 Çıkış kontağı  
110 - 250 VDC, 115V/230 VAC besleme girişi

P1F145507

9.085,00

1

# Koruma röleleri

## SIPROTEC 7SD80 hat diferansiyel koruma rölesi



Malzeme Cinsi	Sipariş No.	Birim Fiyatı Euro	Min. Sipariş Adet
---------------	-------------	-------------------	-------------------

### SIPROTEC 7SD80 - HAT DİFERANSİYEL KORUMA RÖLESİ

Pano kapağına montaja uygun dizayn  
74x265,5x192,6mm(GxYxD) boyutlar  
4 akım, 3 gerilim girişi  
10 ihbar lambası  
6 Satır kolay kullanımlı ekran  
x/1A ve x/5A akım trafosu için ayarlanabilir trafo çevrim oranı  
63.5/110V, 50/60Hz gerilim girişi  
Vidalı tipte çıkarılabilir klemens bağlantısı  
Türkçe parametreleme yazılımı (yazılım opsiyoneldir)  
Ön yüzde USB parametreleme soketi  
IEC 61850 Edition 1 ve Edition 2 haberleşme protokolü  
200 adet olay, 8 adet osilografik arıza kaydı imkanı  
24km'ye kadar fiberoptik singlemode kablo üzerinden veya 4km'ye kadar fiberoptik multimode kablo üzerinden koruma yapma imkanı  
16 adete kadar dijital sinyal, hattın diğer ucundaki röleye teleprotection hattı üzerinden iletimi  
ANSI 87L, 87N L, 85DT, 27/59, 49, 50, 50BF, 50N, 51, 51N, 67, 67N, 74TC, 81U/O, 86 koruma fonksiyonları  
ANSI 46, 32, 55, 59N, 51V esnek koruma fonksiyonları  
(Farklı haberleşme protokolleri için satış temsilcilerimiz ile temasa geçiniz)

3 Giriş / 5 Çıkış kontağı + 1 adet durum çıkış kontağı  
60 - 250 VDC, 115V/230 VAC besleme girişi  
Çift elektriksel ethernet parametreleme ve SCADA portu,  
IEC 61850 Edition 2 haberleşme protokolü

7SD8051-5EB90-1FB1-L0R	6.211,00	1
------------------------	----------	---

7 Giriş / 8 Çıkış kontağı + 1 adet durum çıkış kontağı  
60 - 250 VDC, 115V/230 VAC besleme girişi  
Çift elektriksel ethernet parametreleme ve SCADA portu,  
IEC 61850 Edition 2 haberleşme protokolü

7SD8061-5EB90-1FB1-L0R	6.801,00	1
------------------------	----------	---

3 Giriş / 5 Çıkış kontağı + 1 adet durum çıkış kontağı  
24 - 48 VDC besleme girişi  
Çift elektriksel ethernet parametreleme ve SCADA portu,  
IEC 61850 Edition 2 haberleşme protokolü

7SD8051-1EB90-1FB1-L0R	6.211,00	1
------------------------	----------	---

7 Giriş / 8 Çıkış kontağı + 1 adet durum çıkış kontağı  
24 - 48 VDC besleme girişi  
Çift elektriksel ethernet parametreleme ve SCADA portu,  
IEC 61850 Edition 2 haberleşme protokolü

7SD8061-1EB90-1FB1-L0R	6.801,00	1
------------------------	----------	---

3 Giriş / 5 Çıkış kontağı + 1 adet durum çıkış kontağı  
60 - 250 VDC, 115V/230 VAC besleme girişi  
Çift fiberoptik ethernet parametreleme ve SCADA portu,  
IEC 61850 Edition 2 haberleşme protokolü

7SD8051-5EB90-1FB1-L0S	6.610,00	1
------------------------	----------	---

7 Giriş / 8 Çıkış kontağı + 1 adet durum çıkış kontağı  
60 - 250 VDC, 115V/230 VAC besleme girişi  
Çift fiberoptik ethernet parametreleme ve SCADA portu,  
IEC 61850 Edition 2 haberleşme protokolü

7SD8061-5EB90-1FB1-L0S	7.200,00	1
------------------------	----------	---

3 Giriş / 5 Çıkış kontağı + 1 adet durum çıkış kontağı  
24 - 48 VDC besleme girişi  
Çift fiberoptik ethernet parametreleme ve SCADA portu,  
IEC 61850 Edition 2 haberleşme protokolü

7SD8051-1EB90-1FB1-L0S	6.610,00	1
------------------------	----------	---

7 Giriş / 8 Çıkış kontağı + 1 adet durum çıkış kontağı  
24 - 48 VDC besleme girişi  
Çift fiberoptik ethernet parametreleme ve SCADA portu,  
IEC 61850 Edition 2 haberleşme protokolü

7SD8061-1EB90-1FB1-L0S	7.200,00	1
------------------------	----------	---

# Koruma röleleri

## SIPROTEC 7RW80 gerilim koruma rölesi ve röle yazılımları



Malzeme Cinsi	Sipariş No.	Birim Fiyatı Euro	Min. Sipariş Adet
---------------	-------------	-------------------	-------------------

### SIPROTEC 7RW80 - GERİLİM KORUMA RÖLESİ

Pano kapağına montaja uygun dizayn  
74x265,5x192,6mm(GxYxD) boyutlar  
3 gerilim girişi  
3 Giriş / 5 Çıkış kontağı + 1 adet durum çıkış kontağı  
10 ihbar lambası  
6 Satır kolay kullanımlı ekran  
63.5/1 10V, 50/60Hz gerilim girişi  
Vidalı tipte çıkarılabilir klemens bağlantısı  
Türkçe ekran ve yazılım (yazılım opsiyoneldir)  
Ön yüzde USB parametreleme soketi  
200 Adet olay, 8 adet osilografik arıza kaydı imkanı  
ANSI 27, 59, 47, 64/59N, 74TC, 81U/O, 86, 81R, 50BF, Pozitif dizilim düşük gerilim koruma fonksiyonları

60 - 250 VDC, 115V/230 VAC besleme girişi	7RW8010-5EB00-1DA0	2.477,00	1
60 - 250 VDC, 115V/230 VAC besleme girişi Synchrocheck fonksiyonlu (25)	7RW8010-5EB00-1DC0	2.801,00	1
60 - 250 VDC, 115V/230 VAC besleme girişi, Çift fiberoptik parametreleme ve SCADA portu, IEC 61850 Edition 2 haberleşme protokolü	7RW8010-5EB90-1DA0-LOS	3.878,00	1
24 VDC / 48 VDC besleme girişi, Çift elektriksel ethernet parametreleme ve SCADA portu, IEC 61850 Edition 2 haberleşme protokolü	7RW8010-1EB90-1DA0-LOR	3.469,00	1
60 - 250 VDC, 115V/230 VAC besleme girişi, Çift elektriksel ethernet parametreleme ve SCADA portu, IEC 61850 Edition 2 haberleşme protokolü	7RW8010-5EB90-1DA0-LOR	3.469,00	1
60 - 250 VDC, 115V/230 VAC besleme girişi, Synchrocheck fonksiyonlu(25), Çift elektriksel ethernet parametreleme ve SCADA portu, IEC 61850 Edition 2 haberleşme protokolü	7RW8010-5EB90-1DC0-LOR	3.793,00	1



### KORUMA RÖLESİ YAZILIMLARI

#### DIGSI 4 BASIS - SIPROTEC 4 VE COMPACT SERİSİ RÖLELER İÇİN MÜHENDİSLİK YAZILIMI

Cihaz Şablonları, COMTRADE viewer, online kullanım kılavuzu, DIGSI 4 START UP kullanım kılavuzu ve 7XV5100-4 DIGSI kablosu içerir. 10 Kullanıcı lisansı içermektedir.

7XS5400-0AA00	759,00	1
---------------	--------	---

#### DIGSI 4 PROFESS.+ IEC61850 - SIPROTEC 4 VE COMPACT SERİSİ RÖLELER İÇİN MÜHENDİSLİK YAZILIMI

BASIS versiyona ilave olarak SIGRA, CFC EDITOR DISPLAY EDITOR, DIGSI REMOTE ve IEC61850 SYSTEM CONFIGURATOR programlarını ve 7XV5100-4 DIGSI kablosu içerir. 10 Kullanıcı lisansı içermektedir

7XS5403-0AA00	10.250,00	
---------------	-----------	--

#### DIGSI 5 STANDARD - SIPROTEC 5 SERİSİ RÖLELER İÇİN MÜHENDİSLİK YAZILIMI

IEC61850 sistem konfigüratörü, lojik fonksiyon (CFC) editörü, cihaz şablonları tekhat çizimi, çoklu röle kontrolü ve veri ulaşımı imkanı  
Online test özelliği  
Arıza izleme amaçlı comtrade viewer yazılımı  
Kullanım kılavuzu ve USB kablosu içerir

1 kullanıcı lisans	P1V24	3.165,00	1
5 kullanıcı lisans	P1V48	11.805,00	1
10 kullanıcı lisans	P1V376	19.264,00	1

#### DIGSI 5 PREMIUM - SIPROTEC 5 SERİSİ RÖLELER İÇİN MÜHENDİSLİK YAZILIMI

DIGSI 5 Standard'a ilave olarak SIGRA arıza analiz yazılımı ve test simülasyon modülünü içermektedir.

1 kullanıcı lisans	P1V123	4.745,00	1
5 kullanıcı lisans	P1V185	16.015,00	1
10 kullanıcı lisans	P1V130	25.686,00	1

İndirim oranları, ödeme vadesi, ürün teslim süreleri, detay teknik bilgi, dökümantasyon ve farklı ürün opsiyonları için yetkili satış temsilcilerimiz ile temasa geçebilirsiniz.  
ea.urunsatis@siemens.com

# Yardımcı cihazlar

## 7PA ve 7XG yardımcı cihazlar



### 7PA22 - HIZLI KİLİTLEME RÖLESİ

8 enversör kontak  
10 ms. çalışma zamanı  
110 VDC besleme gerilimi  
10 Amper sürekli akım taşıma kapasitesi  
Ön yüzünde IP50 seviyesinde koruma  
Resetleme butonlu  
7XP9010-1 pano kapak montaj soketli

Sipariş  
No.

Birim  
Fiyatı  
Euro

Min.  
Sipariş  
Adet

7PA2231-1

590,00

1



### 7PA26 - HIZLI AÇMA RÖLESİ

8 enversör kontak  
10 ms. çalışma zamanı  
110 VDC besleme gerilimi  
10 Amper sürekli akım taşıma kapasitesi  
7XP9010-3 pano kapak montaj soketli

7PA2632-1AA00-1

445,00

1



### 7PA27 - HIZLI AÇMA RÖLESİ

4 enversör kontak  
8 ms. çalışma zamanı  
110 / 125 VDC besleme gerilimi  
10 Amper sürekli akım taşıma kapasitesi  
7XP9011-2 pano kapak montaj soketli

7PA2732-0AA00-1

325,00

1



### 7PA30 - AÇMA DEVRESİ DENETİM RÖLELERİ

#### 7PA30 - Üç Fazlı Açma Devresi Denetim Rölesi

110/125 VDC besleme gerilimi  
Yüksek güvenilirlik  
8 Amper sürekli akım taşıma kapasitesi  
7XP9010-4 pano kapak montaj soketli

7PA3032-3AA00-1

570,00

1



### 7PA30 - Tek Fazlı Açma Devresi Denetim Rölesi

110/125 VDC besleme gerilimi  
Yüksek güvenilirlik  
8 Amper sürekli akım taşıma kapasitesi  
7XP9011-0 pano kapak montaj soketli

7PA3032-1AA00-1

335,00

1



### 7XG22 - TEST SWITCH

14 kontaklı  
Kolay kullanımlı sağlam yapı  
4 akım bağlantılı uygulamalara elverişli

7XG2220-1AA00-0AA0

335,00

1



### 7XG2241 - TEST FİŞİ

14 kontaklı yapı ile uygun  
Çoklu pin bağlantısı

7XG2241-1AA00-0AA0

570,00

1

İndirim oranları, ödeme vadesi, ürün teslim süreleri, detay teknik bilgi, dökümantasyon ve farklı ürün opsiyonları için yetkili satış temsilcilerimiz ile temasa geçebilirsiniz.  
ea.urunsatis@siemens.com

# Enerji analizörleri

## Sicam P50 ve P850 enerji analizörleri



### SICAM P50 - ENERJİ ANALİZÖRÜ

96 x 96 mm pano kapak montajına uygun  
100 adetten fazla elektriksel büyüklüğün ölçümü (gerilim, akım, aktif ve reaktif güç, güç faktörü, faz açısı, frekans, harmonikler...)  
20 farklı görünüm seçeneği grafik ekran  
Dahili RS485 haberleşme modülü  
Standart olarak 2 çıkış kontağı  
IP41 ön panel koruması  
1 MB dahili silinmez programlanabilir bellek  
Kesinti durumunda 3 ay dayanan dahili pil  
400/690V'a kadar üç fazlı endüstriyel şebekelere doğrudan bağlanabilme imkanı (CATIII)  
Gerilim trafosu ile ölçüme uygun ayarlanabilir trafo çevrim oranı  
x/1A ve x/5A akım trafosu için ayarlanabilir trafo çevrim oranı ve akım yönü  
Ölçüm hassasiyeti akım / gerilim / güç / enerji : 0.1% / 0.1% / 0.5% / 0.5%  
21. harmoniğe kadar ölçüm  
24-250 VDC veya 100-230 VAC besleme gerilimi  
6 alarm grubuna kadar izleme ve sınır değerlerin lojik komutlarla (AND/OR) kontrol imkanı  
Osiloskopik kayıtların diğer limit değerlerle birlikte kaydı, SICAM P Manager yazılımı ile inceleme ve COMTRADE formatında aktarım imkanı  
Ölçülen değerlerin MS-Excel uygulamasına aktarım imkanı  
Türkçe menü imkanı

RS485 üzerinden PROFIBUS-DP ve MODBUS RTU/ASCII haberleşmeli

7KG7750-0AA01-0AA0

690,00

1

RS485 üzerinden IEC 60870-5-103 ve MODBUS RTU/ASCII haberleşmeli

7KG7750-0AA01-0AA1

610,00

1

RS485 üzerinden PROFIBUS-DP ve MODBUS RTU/ASCII haberleşmeli  
2 adet analog çıkış (0-20/4-20mA DC)

7KG7750-0DA01-0AA0

815,00

1

RS485 üzerinden IEC 60870-5-103 ve MODBUS RTU/ASCII haberleşmeli  
2 adet analog çıkış (0-20/4-20mA DC)

7KG7750-0DA01-0AA1

745,00

1

### SICAM P850 - ENERJİ ANALİZÖRÜ

96 x 96 mm pano kapak montajına uygun  
Elektriksel büyüklüklerin ölçümü ve dalga şekli kayıtları (gerilim, akım, aktif ve reaktif güç, güç faktörü, faz açısı, frekans, harmonikler...)  
Ölçüm ekranını seçme imkanı  
Standart olarak 2 çıkış kontağı  
IP40 ön panel koruması  
Kesinti durumunda 2 ay dayanabilen dahili pil  
400/690V'a kadar üç fazlı endüstriyel şebekelere doğrudan bağlanabilme (CATIII)  
Gerilim trafosu ile ölçüme uygun ayarlanabilir trafo çevrim oranı  
x/1A ve x/5A akım trafosu için ayarlanabilir trafo çevrim oranı ve akım yönü  
Ölçüm hassasiyeti akım / gerilim / güç / enerji : 0.2% / 0.2% / 0.5% / 0.5%  
IEC 62053-22 standartında 0,2S sınıfında güç ölçümü  
40. harmoniğe kadar ölçüm  
24-250 VDC veya 110-230 VAC besleme gerilimi  
Programlanabilir izleme ve sınır değerlerin kontrolü  
Osiloskopik kayıtların diğer limit değerlerle birlikte kaydı, program vasıtasıyla inceleme ve COMTRADE formatında aktarım imkanı  
Ücretsiz web tabanlı ayar ve izleme yazılımı

MODBUS TCP VE IEC 61850 server elektriksel ethernet özellikli dahili haberleşme modülü

7KG8501-0AA01-2AA0

1.374,00

1



# Enerji analizörü ve kalite kaydedici

## SICAM P855 ve Q100 kalite kaydediciler



Malzeme Cinsi	Sipariş No.	Birim Fiyatı Euro	Min. Sipariş Adet
---------------	-------------	-------------------	-------------------

### SICAM P855 - KALİTE KAYDEDİCİ

EN 50160 Class S standardında ayarlanabilir periyotlu olay rapor kaydı  
IEC61000-4-30, IEC61000-4-15 ve IEC61000-4-7 standartlarında ölçüm  
96 x 96 mm pano kapak montajına uygun  
Elektriksel büyüklüklerin ölçümü ve dalga şekli kayıtları (gerilim, akım, kırışma, aktif ve reaktif güç, güç faktörü, faz açısı, frekans, harmonikler...)  
Ölçüm ekranlarını seçme imkanı  
Standart olarak 2 çıkış kontağı  
IP40 ön panel koruması  
2 GB dahili silinmez programlanabilir bellek  
Kesinti durumunda 2 ay dayanabilen dahili pil  
400/690V'a kadar üç fazlı endüstriyel şebekelere doğrudan bağlanabilme (CATIII)  
Gerilim trafosu ile ölçüme uygun ayarlanabilir trafo çevrim oranı  
x/1A ve x/5A akım trafosu için ayarlanabilir trafo çevrim oranı ve akım yönü  
Ölçüm hassasiyeti akım / gerilim / güç / enerji :0.2% / 0.2 % / 0.5% / 0.5%  
IEC 62053-22 standartında 0,2S sınıfında güç ölçümü  
40. harmoniğe kadar ölçüm  
24-250 VDC veya 110-230 VAC besleme gerilimi  
Programlanabilir izleme ve sınır değerlerin kontrolü  
Osiloskopik kayıtların diğer limit değerlerle birlikte kaydı, program vasıtasıyla inceleme, COMTRADE ve PQDIF formatında aktarım imkanı  
Ücretsiz web tabanlı ayar ve izleme yazılımı

MODBUS TCP elektriksel ethernet haberleşmeli	7KG8551-0AA01-0AA0	2.351,00	1
MODBUS TCP ve IEC 61850 server elek. ethernet haberleşmeli	7KG8551-0AA01-2AA0	3.408,00	1

### SICAM Q100 - ENERJİ İZLEME VE KALİTE KAYDEDİCİ

EN 50160 Class A standardında ayarlanabilir periyotlu olay rapor kaydı  
IEC61000-4-30, IEC61000-4-15 ve IEC61000-4-7 standartlarında ölçüm  
96 x 96 mm pano kapak montajına uygun  
Elektriksel büyüklüklerin ölçümü ve dalga şekli kayıtları (gerilim, akım, kırışma, aktif ve reaktif güç, güç faktörü, faz açısı, frekans, harmonikler...)  
Ölçüm ekranlarını seçme imkanı  
Standart olarak 2 çıkış kontağı ve 2 dijital giriş  
IP40 ön panel koruması  
2 GB dahili silinmez programlanabilir bellek  
Kesinti durumunda 2 ay dayanabilen dahili pil  
400/690V'a kadar üç fazlı endüstriyel şebekelere doğrudan bağlanabilme imkanı (CATIII)  
Gerilim trafosu ile ölçüme uygun ayarlanabilir trafo çevrim oranı  
x/1A ve x/5A akım trafosu için ayarlanabilir trafo çevrim oranı ve akım yönü  
Ölçüm hassasiyeti akım / gerilim / güç / enerji :0.2% / 0.2 % / 0.2% / 0.2%  
IEC 62053-22 standartında 0,2S sınıfında aktif güç ölçümü ve 0,5S sınıfında reaktif güç ölçümü  
63. harmoniğe kadar ölçüm  
24-250 VDC veya 110-230 VAC besleme gerilimi  
Programlanabilir izleme ve sınır değerlerin kontrolü  
Osiloskopik kayıtların diğer limit değerlerle birlikte kaydı ve program vasıtasıyla incelemesi, COMTRADE ve PQDIF formatında veri aktarım imkanı  
Ücretsiz web tabanlı ayar ve izleme yazılımı



MODBUS TCP VE IEC 61850 server elektriksel ethernet özellikli dahili haberleşme modülü	7KG9501-0AA01-2AA1	3.747,00	1
Modbus TCP ve IEC 61850 server Modbus RTU Master ünite için RS485 seri arayüz haberleşme modülü	7KG9501-0AA31-2AA1	4.538,00	1



# Kalite kaydedici ve trasducer

## Sicam enerji kalite kaydedici, trasducer ve dağıtım şebekesi arıza tespit cihazları



Malzeme Cinsi	Sipariş No.	Birim Fiyatı Euro	Min. Sipariş Adet
---------------	-------------	-------------------	-------------------

### SICAM Q200 - ENERJİ İZLEME VE KALİTE KAYDEDİCİ

EN 50160 Class A standardında ayarlanabilir periyotlu olay rapor kaydı  
IEC61000-4-30, IEC61000-4-15 ve IEC61000-4-7 standartlarında ölçüm  
192 x 96 mm pano kapak montajına uygun  
Elektriksel büyüklüklerin ölçümü ve dalga şekli kayıtları (gerilim, akım, kırışma, aktif ve reaktif güç, güç faktörü, faz açısı, frekans, yönlü harmonikler...)  
Ayarlanabilir ölçüm seçeneekli grafik ekran  
IP40 ön panel koruması  
2 GB dahili silinmez programlanabilir SD bellek, bellek kartı sonradan değiştirilebilir

40 kHz örnekleme frekansı  
400/690 V'a kadar üç fazlı endüstriyel şebekelere doğrudan bağlanabilir (CATIII)  
Gerilim trafosu ile ölçüme uygun ayarlanabilir trafo çevrim oranı  
x/1A ve x/5A akım trafosu için ayarlanabilir trafo çevrim oranı ve akım yönü  
Ölçüm hassasiyeti akım / gerilim / güç / enerji :0.2% / 0.2 % / 0.2% / 0.2%  
IEC 62053-22 standardında 0,2S klasında aktif güç ölçümü ve 0,5S klasında reaktif güç ölçümü  
63. Harmoniğe kadar ölçüm  
110-230 VDC veya 110-230 VAC besleme gerilimi  
Programlanabilir izleme ve sınır değerlerin kontrolü  
Osiloskopik kayıtların diğer limit değerlerle birlikte kaydı, program vasıtasıyla inceleme, COMTRADE ve PQDIF formatında aktarım imkanı  
Web tabanlı ayar ve izleme

MODBUS TCP elektriksel ethernet haberleşmeli (Operasyonel ölçüm değerleri ve güç kalitesi bilgilendirmeleri)

7KG9711-0AA00-0BB0

4.738,00

1

MODBUS TCP (Operasyonel ölçüm değerleri ve güç kalitesi bilgilendirmeleri) ve IEC 61850 elektriksel ethernet haberleşmeli (Operasyonel ölçüm değerleri ve kalite datalarının Comtrade ve PQ Dif formatında iletilmesi)

7KG9711-0AA10-0BB0

1.057,00

1

### SICAM T - DİJİTAL ÖLÇÜM TRANSDÜSERİ

Pano içi raya montaja uygun  
4 Adet AC gerilim ve 3 adet AC akım girişi  
96mm X 96mm X 100mm boyutlarında  
2 çıkış kontağı  
Programlanabilir 4 kanallı DC analog çıkışı: -20 mA / 20mA veya - 10V / 10V  
Seri bağlantı ve haberleşme protokolünden bağımsız Web tabanlı parametreleme imkanı  
MODBUS TCP Ethernet haberleşmesi



SICAM T Dijital Ölçüm Transdüseri

7KG9661-1FA00-1AA0

1.026,00

1

### SICAM FCG

GSM Antenli, Kasa açılmadan GSM kartı değiştirilebilme  
Yük akımları, hat arıza ve olay bilgilerini SCADA kontrol merkezine IEC 60870-5-104 haberleşme protokolü ile aktarma  
12 veya 24V besleme gerilimi, 6 dijital giriş, 3 dijital çıkış



6MD2340-3JM71-8AA2

1.380,00

1

### SICAM FSI

Havayı hat faz arızası veya toprak arızası belirleme  
LED indikatörü ile arıza gösterme

6MD2314-1AB10

675,00

1

Havayı hat faz arızası veya toprak arızası belirleme  
LED indikatörü ile arıza gösterme  
Wireless bağlantısı ile FCG cihazı ile haberleşebilme

6MD2314-1AB11

750,00

1



İndirim oranları, ödeme vadesi, ürün teslim süreleri, detay teknik bilgi, dökümantasyon ve farklı ürün opsiyonları için yetkili satış temsilcilerimiz ile temasa geçebilirsiniz.  
ea.urunsatis@siemens.com

# Koruma röleleri

## Dağıtım şebekesi arıza tespit cihazları ve 7XG31 ark koruma cihazları



### SICAM FPI

300A'e kadar akım sensörü (Low-Power CT)  
300 amper skala değerinde 225 mV işaret çıkışı  
Doğruluk sınıfı 1 ; 5P10  
Pencere çapı 55mm

6MD2320-0GA00-1AA0

265,00

1



20kV için gerilim sensörü (Low-Power VT)  
20kV/√3 / 3,25V /√3

6MD2320-0AA07-1AA0

745,00

1



### SICAM FCM

Kısadevre ve toprak arızası tespiti  
Akım ölçümü; SICAM FPI akım sensörü üzerinden yapılmaktadır.  
Gerilim ölçümü; Dirençli gerilim bölücü, geleneksel gerilim trafosu veya direkt 230V şebeke gerilim sensörü bağlantısı ile yapılabilir.  
1 dijital giriş, 2 dijital çıkış  
U, I, P, Q, S, F, CosPhi, Enerji değerlerinin ölçüm ve hesaplamaları  
MODBUS RTU haberleşmesi  
24-110 VDC / 230 VAC yardımcı gerilimleri ile çalışma

6MD2321-1AA00-1AA0

1.581,00

1

## Ark Koruma Cihazları

### RA20 Ark arızası koruma modülleri



3 adet ark sensörü girişli  
İndikatör ve reset butonlu  
Raya veya yüzeye montajlı  
10ms açma süresi  
24/32/48V AC/DC

7XG3120-3FB00-0AA0

1.581,00

1

3 adet ark sensörü girişli  
İndikatör ve reset butonlu  
Raya veya yüzeye montajlı  
10ms açma süresi  
110 - 125V AC/DC

7XG3120-3GB00-0AA0

1.581,00

1

3 adet ark sensörü girişli  
İndikatör ve reset butonlu  
Raya veya yüzeye montajlı  
10ms açma süresi  
220/240/250V AC/DC

7XG3120-3HB00-0AA0

613,00

1

### RA23 Ark arızası koruma modülleri



2 adet ark sensörü girişli  
2 adet LED indikatör  
Raya montajlı  
10ms açma süresi  
110V DC (Farklı gerilim seviyeleri de mevcuttur)

7XG3123-2DA00-0AA0

612,00

1

2 adet ark sensörü girişli  
2 adet LED indikatör  
Raya montajlı  
10ms açma süresi  
24V DC (Farklı gerilim seviyeleri de mevcuttur)

7XG3123-2AA00-0AA0

615,00

1



### RA30 Ark sensörü

Ark sırasında oluşan ışık ile çalışır.  
Yüzeye montaj  
6 metre fiberoptik kablolu  
(Farklı kablo metrajı opsiyonları için, lütfen satış temsilcilerimize danışınız)

7XG3130-1AA00-0AA0











1.779,00

1

İndirim oranları, ödeme vadesi, ürün teslim süreleri, detay teknik bilgi, dökümantasyon ve farklı ürün opsiyonları için yetkili satış temsilcilerimiz ile temasa geçebilirsiniz.  
ea.uronsatis@siemens.com

# SICAM A8000 RTU cihazları

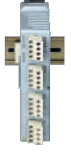
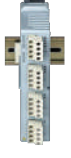
## SICAM A8000 RTU cihazları

Malzeme Cinsi	Sipariş No.	Birim Fiyatı Euro	Min. Sipariş Adet
 <p><b>SICAM CMIC A8000 RTU</b> 24-60V DC Beslemeli 2 GB SD hafıza kartı 2x Elektriksel ethernet haberleşme portu, 1x RS232 1x RS485 port IEC 60870-5-101/-103/-104, Modbus RTU, DNP 3.0 12 adet dijital giriş (24-60 VDC) 8 adet dijital çıkış kontağı (0-230 VAC/VDC) Raya montaj</p>	6MF2101-1AB10-0AA0	826,00	1
 <p><b>CP-8021 CPU</b> İşlemci modülü, 20.000 data point 2 GB SD hafıza kartı, IEC 60870-5-101/-103/-104 Modbus RTU, DNP 3.0, 2xRJ45 Elektriksel ethernet 1xRJ45 RS-232, 1x RS-485 klemens, Raya montaj</p>	6MF2802-1AA00	802,00	1
 <p><b>CP-8022 CPU</b> İşlemci modülü, 20.000 data point 2 GB SD hafıza kartı, 3xRJ45 (2xelektriksel ethernet 1xRS-232) IEC60870-5-101/-103/-104, Modbus RTU, DNP 3.0 1xRS232/RS-485 seçeneekli çıkış, 1x RS-485, 1xGPRS çıkış Raya montaj</p>	6MF2802-2AA00	1.348,00	1
 <p><b>CP-8031 CPU</b> İşlemci modülü, 20.000 data point 4 GB SD hafıza kartı, 2xRJ45 elektriksel ethernet 2x RS-232(seri) IEC 60870-5-101/-103/-104, IEC 61850, Modbus TCP/RTU, PROFIBUS, PROFINET , DNP 3.0 Raya montaj</p>	6MF2803-1AA00	1.277,00	1
 <p><b>CP-8050 CPU</b> İşlemci modülü, 200.000 data point 2 GB SD hafıza kartı, 2xRJ45 elektriksel ethernet 1x RS-232(seri), 1xRS-485(seri) klemens IEC 60870-5-101/-103/-104, Modbus TCP/RTU, DNP 3.0 Raya montaj</p>	6MF2805-0AA00	3.344,00	1
 <p><b>DI-8110</b> A8000 için dijital giriş kartı 2x8 dijital giriş 24V DC</p>	6MF2811-0AA00	490,00	1
 <p><b>DI-8112</b> A8000 için dijital giriş kartı 2x8 dijital giriş 110V DC</p>	6MF2811-2AA00	500,00	1
 <p><b>CM-8811</b> CMIC giriş-çıkış modülleri için bağlantı modülü</p>	6MF2881-1AA00	200,00	1
 <p><b>PS-8620</b> A8000 için güç kaynağı 24-60V DC, 12W</p>	6MF2862-0AA00	600,00	1
 <p><b>PS-8622</b> A8000 için güç kaynağı 110-220V DC, 12W</p>	6MF2862-2AA00	600,00	1
 <p><b>AI-8320</b> Analog giriş modülü 4 analog giriş, <math>\pm 20\text{mA}</math> / <math>\pm 10\text{V}</math></p>	6MF2832-0AA00	570,00	1
 <p><b>CI-8532</b> CP-8050 için ethernet genişleme modülü 8'den fazla modül gereksinimi için 8 adet modül bağlantı imkanı</p>	6MF2853-2AA00	1.100,00	1
<p><b>SICAM Device Manager parametreleme ve test yazılımı</b> Web üzerinden kullanım SICAM CMIC RTU ve CP-8021 ve CP-8022 RTU uygulamaları için</p>	6MF7800-2FS00	4.999,00	1

İndirim oranları, ödeme vadesi, ürün teslim süreleri, detay teknik bilgi, dökümantasyon ve farklı ürün opsiyonları için yetkili satış temsilcilerimiz ile temasa geçebilirsiniz.  
ea.urunsatis@siemens.com

# Orta gerilim komponentler

## 3AE5 SION vakum kesiciler

### 3AE5 SION Vakum Kesiciler

#### 7,2kV'dan 24kV'a kadar standart dahili tip SION Vakum Kesici

3AE5 kompakt tip SION kesiciler her türlü standart Orta Gerilim uygulamalarında ve mevcut tesislerin yenilenmesinde kullanılabilir. 10.000 Açma-Kapama özelliği ve ekonomik oluşuyla çıkmaktadır. E2/M2/C2 sınıfı bu ürünün katalog numarası HG 11.02'dir. IEC62271-100 standardına uygundur.

- 1 Açma, 1 Kapama Bobini, trip ihbar sinyali, 12NO+12NC, 64 pinli fiş -priz bağlantısı, mekanik kilitlemeli ve 50Hz dir.
- Kutuplararası mesafe 210mm, Alt-Üst kontaklar arası mesafe 310 mm; Yardımcı Gerilim 110 VDC
- Daha fazla bilgi ve farklı opsiyonlar için satış birimlerimize danışınız.



Tip	Anma Gerilimi (kV)	Anma Akımı (A)	Anma Kısa Devre Akımı (kA)	Sipariş No	Birim Fiyatı Euro	Min. Sipariş Adet
3AE5	7,2	800	16	3AE5082-1AE40-0EN2	9.113,00	1
3AE5	7,2	1250	16	3AE5082-2AE40-0EN2	9.973,00	1
3AE5	7,2	800	20	3AE5083-1AE40-0EN2	9.973,00	1
3AE5	7,2	1250	20	3AE5083-2AE40-0EN2	10.853,00	1
3AE5	7,2	800	25	3AE5084-1AE40-0EN2	10.753,00	1
3AE5	7,2	1250	25	3AE5084-2AE40-0EN2	11.553,00	1
3AE5	7,2	2000	25	3AE5084-4AE40-0EN2	17.153,00	1
3AE5	7,2	800	31,5	3AE5085-1AE40-0EN2	11.753,00	1
3AE5	7,2	1250	31,5	3AE5085-2AE40-0EN2	12.753,00	1
3AE5	7,2	2000	31,5	3AE5085-4AE40-0EN2	18.053,00	1
3AE5	7,2	2500	31,5	3AE5085-6AE40-0EN2	20.753,00	1
3AE5	7,2	3150	40	3AE5086-7AE40-0EN2	27.953,00	1
3AE5	12	800	16	3AE5182-1AE40-0EN2	8.973,00	1
3AE5	12	1250	16	3AE5182-2AE40-0EN2	9.833,00	1
3AE5	12	800	20	3AE5183-1AE40-0EN2	9.723,00	1
3AE5	12	1250	20	3AE5183-2AE40-0EN2	10.553,00	1
3AE5	12	800	25	3AE5184-1AE40-0EN2	10.753,00	1
3AE5	12	1250	25	3AE5184-2AE40-0EN2	11.553,00	1
3AE5	12	800	25	3AE5184-4AE40-0EN2	17.153,00	1
3AE5	12	1250	25	3AE5184-6AE40-0EN2	19.753,00	1
3AE5	12	800	31,5	3AE5185-1AE40-0EN2	11.753,00	1
3AE5	12	1250	31,5	3AE5185-2AE40-0EN2	12.753,00	1
3AE5	12	2000	31,5	3AE5185-4AE40-0EN2	18.053,00	1
3AE5	12	2500	31,5	3AE5185-6AE40-0EN2	20.753,00	1
3AE5	12	1250	40	3AE5186-2AE40-0EN2	16.653,00	1
3AE5	12	2000	40	3AE5186-4AE40-0EN2	22.053,00	1
3AE5	12	2500	40	3AE5186-6AE40-0EN2	24.453,00	1
3AE5	12	3150	40	3AE5186-7AE40-0EN2	27.953,00	1
3AE5	17,5	800	25	3AE5284-1AE40-0EN2	11.453,00	1
3AE5	17,5	1250	25	3AE5284-2AE40-0EN2	12.253,00	1
3AE5	17,5	2000	25	3AE5284-4AE40-0EN2	17.753,00	1
3AE5	17,5	2500	25	3AE5284-6AE40-0EN2	20.353,00	1
3AE5	17,5	3150	40	3AE5286-7AE40-0EN2	28.453,00	1
3AE5	24	800	25	3AE5324-1AE40-0EN2	12.853,00	1
3AE5	24	1250	25	3AE5324-2AE40-0EN2	13.653,00	1
3AE5	24	2000	25	3AE5324-4AE40-0EN2	19.153,00	1
3AE5	24	2500	25	3AE5324-6AE40-0EN2	21.853,00	1

#### Opsiyonlar

Sipariş numarası sonuna -Z eklenerek aşağıdaki özellikler kesici ile birlikte seçilebilir. Daha fazla opsiyon ve aksesuar eklemek için satış birimlerimize danışınız.

F20	Rutin Test Raporu	-	Euro
F30	Kesici Yay Kurma Kolu	95,00	Euro
B02	Uzun kablajlı Fiş-Priz 500mm	564,00	Euro
D90	Standart Kontak Kolu izolasyonu	300,00	Euro
D91	Kısa Kontak Kolu izolasyonu 24kV için	301,00	Euro

# Orta gerilim komponentler

## 3AH4 vakum kesiciler



### 3AH4 Vakum Kesiciler

#### Ark ve Pota Ocaklarına yönelik Orta Gerilim Vakum Kesiciler

3AH4 kesicileri yüksek sayıda açma-kapama için tasarlanmıştır. İlk 10.000 ve her 30.000 açma-kapamadan sonra özel bakımlarının yapılmasıyla kesicilerin Açma-Kapama Ömrü 120.000'dir. Siemens Gebze'de 3AH4 Vakum Kesici Bakım Merkezimizde bu ürünün bakım hizmeti verilmektedir. E2/M2/C2 sınıfı bu ürünün katalog numarası HG 11.04'tür. IEC62271-100 standardına uygundur. Aşağıdaki ürün konfigürasyonlarında :

- Kutup aralıkları 350mm'dir.
- 2 Açma bobini, 1 Kapama Bobini, 1 Düşük gerilim bobini mevcuttur
- 12NO+12NC yardımcı kontaklar , 64 pinli fiş-priz bağlantısı, mekanik kilitlemeli ve 50Hz dir.
- Daha fazla bilgi ve farklı opsiyonlar için satış birimlerimize danışınız.

Tip	Anma Gerilimi (kV)	Anma Akımı	Anma Kısa Devre Akımı (kA)	Açıklamalar	Sipariş No	Birim Fiyatı Euro	Min. Sipariş Adet
3AH4	36	1250	31,5	İşletme Gerilimi 110VDC	3AH4305-2TE44-4ED2	47.484,00	1
3AH4	36	2000	31,5	İşletme Gerilimi 110VDC	3AH4305-4TE44-4ED2	47.738,00	1
3AH4	36	2500	31,5	İşletme Gerilimi 110VDC	3AH4305-6TE44-4ED2	50.778,00	1
3AH4	36	3150	31,5	İşletme Gerilimi 110VDC	3AH4305-7TE44-4ED2	85.621,00	1
3AH4	36	2500	40	İşletme Gerilimi 110VDC	3AH4306-6TE44-4ED2	63.828,00	1
3AH4	36	3150	40	İşletme Gerilimi 110VDC	3AH4306-7TE44-4ED2	94.743,00	1
3AH4	36	4000	40	İşletme Gerilimi 110VDC	3AH4306-8TE44-4ED2	103.866,00	1

#### Opsiyonlar

Sipariş numarası sonuna -Z eklenerek aşağıdaki özellikler kesici ile birlikte seçilebilir. Daha fazla opsiyon ve aksesuar eklemek için satış birimlerimize danışınız

B02	Uzun kablajlı Fiş-Priz 50cm	564,00	Euro
E14+E15*	85kV/185kV Dielektrik ve Darbe Dayanım Gerilimi	3.798,00	Euro
E24+E25*	95kV/195kV Dielektrik ve Darbe Dayanım Gerilimi	4.536,00	Euro
E19+E25	95kV/200kV Dielektrik ve Darbe Dayanım Gerilimi	5.139,00	Euro
F20	Rutin Test Raporu	-	Euro
F30	Kesici Yay Kurma Kolu	243,00	Euro
Y09	40,5kV Nominal Gerilim	892,00	Euro

\* 3AH4306-8 nolu kesicilerde geçerli değildir.

Bu kesicide E19+E25 ile 95kV/200kV Dielektrik ve Darbe Dayanım Gerilimi sağlanabilir.

Kesici Tip	Açıklamalar	Açıklamalar	Birim Fiyatı Euro	Min. Sipariş Adet
------------	-------------	-------------	-------------------	-------------------

#### Aksesuar ve Yedek Malzemeler



3AE5	Kapama/1.Açma Bobini (110-127 V DC)	3AY1410-0E	440,00	1
3AE5	Kapama/1.Açma Bobini (230/240 V AC, 50/60 Hz)	3AY1410-0K	440,00	1
3AE5	Motor (110-127 V DC, 100-125 V AC 50Hz)	3AY1411-1E	712,00	1
3AE5	Motor (220-240 V AC / 220-240 V AC 50Hz)	3AY1411-1F	712,00	1
3AE1/3AH	Kapama/1.Açma Bobini (100/124 V DC; 110/125V AC, 50/60 HZ)	3AY1510-5E	500,00	1
3AE1/3AH	Kapama/1.Açma Bobini (200-250V DC; 230-240V AC, 50/60Hz)	3AY1510-5F	500,00	1
3AE1/3AH1/3AH5	Motor(100V/110V/125V DC)	3AY1711-2E	1.330,00	1
3AE1/3AH1/3AH5	Motor (220 V DC/230 V AC)	3AY1711-2F	1.330,00	1
3AH3	Motor(110V-127V AC/DC)	3AY1511-3E	1.150,00	1
3AH3	Motor(230-250 V AC; 220-250 V DC)	3AY1511-3F	1.150,00	1
3AE/3AH	Düşük Gerilim Bobini (110V DC)	3AX1103-2E	1.350,00	1
3AE/3AH	Düşük Gerilim Bobini (230V AC, 50 HZ)	3AX1103-2J	1.350,00	1

Diğer yedek parçalar için satış birimlerimize danışınız.

# Orta gerilim komponentler

## 3AH5 vakum kesiciler



### 3AH5 Vakum Kesiciler

#### 12kV'dan 36kV'a kadar dahili tip 3AH5 Vakum Kesici

Genel kullanım için uygun dahili tip 3AH5 kesiciler, Orta Gerilim Havai Hat, Kablolarda, Trafolar, Generatörler, Kapasitörler, Filtre Devreleri, Motorlar ve Reaktörlerde rahatlıkla kullanılabilirler. Daha küçük değerlerde kısa devre akım değerleri olan ama büyük nominal akımlı endüstriyel ihtiyaçlar için uygundur.

10.000 Açma-Kapama ömre sahiptir ve bakım gerektirmez.

E2/M2/C2 sınıfı bu ürünün katalog numarası HG 11.05'tir. IEC62271-100 standardına uygundur.

- 1 Açma, 1 Kapama Bobini, 12NO+12NC, 64 pinli fiş-priz bağlantısı, mekanik kilitlemeli ve 50Hz dir.

- Yardımcı Gerilim 110 VDC

- Daha fazla bilgi ve farklı opsiyonlar için satış birimlerimize danışınız.

Tip	Anma Gerilimi (kV)	Anma Akımı	Anma Kısa Devre Akımı (kA)	Açıklamalar	Sipariş No	Birim Fiyatı Euro	Min. Sipariş Adet
3AH5	36	1250	116	Kutuplararası mesafe 350mm	3AH5312-2ME40-5EM2	21.477,00	1
3AH5	36	1250	25	Kutuplararası mesafe 350mm	3AH5314-2ME40-5EM2	28.077,00	1
3AH5	36	2000	25	Kutuplararası mesafe 350mm	3AH5314-4ME40-5EM2	32.077,00	1

#### Opsiyonlar

Sipariş numarası sonuna -Z eklenerek aşağıdaki özellikler kesici ile birlikte seçilebilir. Daha fazla opsiyon ve aksesuar eklemek için satış birimlerimize danışınız.

F20	Rutin Test Raporu	- Euro
F30	Kesici Yay Kurma Kolu	94,00 Euro
B02	Uzun kablajlı Fi - Priz 50cm	564,00 Euro

### 3AH3 Vakum Kesiciler

#### 7,2kV'dan 36kV'a kadar dahili tip 3AH3 Vakum Kesici

10.000 Açma-Kapama ömre sahiptir ve bakım gerektirmez. 72kA, 6300A'e kadar uygulamaları vardır.

Yüksek nominal akım ve kısa devre kapasitesi sayesinde Generatör kesicisi olarak ya da ağır elektriksel çalışma koşulları için tasarlanmıştır.

IEC62271-100 standardına uygundur. IEEE C37.013 Standardının istediği özellikleri 3AH37 ve 3AH38 modelleriyle karşılar. E2/M2/C2 sınıfı bu ürünün katalog numarası HG 11.03'tür.

- 1 Açma, 1 Kapama Bobini, 12NO+12NC, 64 pinli fiş-priz bağlantısı, mekanik kilitlemeli ve 50Hz dir.

- Kutuplararası mesafe 350mm, Yardımcı Gerilim 110 VDC

- Kutuplararası mesafe 350mm, Yardımcı Gerilim 110 VDC



Tip	Anma Gerilimi (kV)	Anma Akımı	Anma Kısa Devre Akımı (kA)	Sipariş No	Birim Fiyatı Euro	Min. Sipariş Adet
3AH3	36	1250	31,5	3AH3305-2ME40-0ED2	32.430,00	1
3AH3	36	2000	31,5	3AH3305-4ME40-0ED2	32.630,00	1
3AH3	36	2500	31,5	3AH3305-6ME40-0ED2	34.930,00	1

#### Opsiyonlar

Sipariş numarası sonuna -Z eklenerek aşağıdaki özellikler kesici ile birlikte seçilebilir. Daha fazla opsiyon ve aksesuar eklemek için satış birimlerimize danışınız.

B02	Uzun kablajlı Fiş-Priz 50cm	561,00 Euro
E14+	E15 85kV/185kV Dielektrik ve Darbe Dayanım Gerilimi	3.791,00 Euro
E24+	E25 95kV/195kV Dielektrik ve Darbe Dayanım Gerilimi	4.536,00 Euro
F20	Rutin Test Raporu	- Euro
F30	Kesici Yay Kurma Kolu	242,00 Euro
Y09	40,5kV Nominal Gerilim	892,00 Euro

Bu ürünler, salt grubu iskonto ve prim sistematiğine dahil değildir. İndirim oranları, ödeme vadesi, ürün teslim süreleri, detay teknik bilgi, dökümantasyon ve farklı ürün opsiyonları için yetkili satış temsilcilerimiz ile temasa geçebilirsiniz. [ea.urunsatis@siemens.com](mailto:ea.urunsatis@siemens.com)



# Orta gerilim komponentler

## 3TM vakum Kontaktörler

### 3TM Vakum Kontaktörler

YENİ



#### 7,2kV'dan 12kV'a kadar Yeni Nesil 3TM Vakum Kontaktörler

3TM Vakum Kontaktörler, Siemens orta gerilim komponent ailesinin yeni nesil Kontaktörleridir.

3TM vakum Kontaktörler 40 yıldan daha uzun bir önce geli tirilen ve kendini kanıtlamış vakum anahtarlama teknolojisini kullanmaktadır.

Siemens vakum tüpleri sürekli ve güvenilir olarak tüm servis ömürleri boyunca bakıma ihtiyaç duymadan hizmet verirler.

Ürün portföyü 12kV ve 450A'e kadar olup, işletme süresinden bağımsız elektrik ve mekanik açma-kapama sayısı bir milyondur. 3TM Vakum Kontaktörler endüstriyel tesislerdeki yüksek sayıda açma kapama yapan motorlar, dağıtım şebekelerinin kapasitör bankları, reaktif güç kompanzasyonu, trafo, gemiler, maden ocakları, raylı sistemler, data merkezleri ve rüzgar enerjisi gibi farklı uygulamalarda kullanılabilir.

Bu ürünün katalog numarası HG 11.23'dir. IEC62271-106:2011 standardına uygundur.

#### 3TM Standart Özellikler

- 4NO+4NC

- DC 110V

- Daha fazla bilgi ve farklı seçenekler için satış birimlerimize danışınız.

Tip	Anma Gerilimi (kV)	Anma Akımı	Anma Kısa Devre Akımı (kA)	Açıklamalar	Sipariş No	Birim Fiyatı Euro	Min. Sipariş Adet
3TM	7,2	450	5	Mekanik kilitlemesiz	3TM3231-1VA21-2VCO	3.620,00	1
3TM	12	450	5	Mekanik kilitlemesiz	3TM3431-1VA21-2VCO	6.050,00	1
3TM	7,2	450	5	Mekanik kilitleme ve 110VDC bırakma	3TM3231-1VE21-2VCO	4.164,00	1
3TM	12	450	5	Mekanik kilitleme ve 110VDC bırakma	3TM3431-1VE21-2VCO	6.594,00	1

**Not:** 3TM3 Kontaktörler Back-to-Back Kapasitör banklarının anahtarlama için kullanılacaksa Sipariş no sonuna "-Z Y88" ilave edilmelidir.

Daha fazla opsiyon ve aksesuar eklemek için satış birimlerimize danışınız.

Orta Gerilim Ürünleri ile ilgili daha fazla bilgi için:

Ürün Sayfası:

<https://mall.industry.siemens.com/mall/en/tr/Catalog/Products/10268965?tree=CatalogTree>



Ürün Destek Sayfası:

<https://support.industry.siemens.com/cs/start?lc=en-US>



Bu ürünler, salt grubu iskonto ve prim sistematiğine dahil değildir. İndirim oranları, ödeme vadesi, ürün teslim süreleri, detay teknik bilgi, dökümantasyon ve farklı ürün opsiyonları için yetkili satış temsilcilerimiz ile temasa geçebilirsiniz. [ea.urunsatis@siemens.com](mailto:ea.urunsatis@siemens.com)

# Orta gerilim komponentler

## 3AE SION Vakum Kesiciler

YENİ

7,2kV'dan 24kV'a kadar SION Vakum Kesiciler - Yenilikçi!  
Kompakt tip SION kesiciler her türlü standart Orta Gerilim uygulamalarında ve mevcut tesislerin yenilenmesinde kullanılabilir.  
10.000 Açma-Kapama özelliği ve ekonomik oluşuyla çıkmaktadır.  
E2/M2/C2 sınıfı bu ürünün katalog numarası HG 11.02'dir.  
IEC62271-100 standardına uygundur.



## 3AH4 Serisi Vakum Kesiciler

### Ark ve Pota Ocaklarına yönelik Orta Gerilim Vakum Kesiciler !

Ark ocakları günden 100'den fazla açma-kapama yapmaya ihtiyaç duyabilirler.  
3AH4 kesicileri yüksek sayıda açma-kapama için tasarlanmıştır.



İlk 10.000 ve her 30.000 açma-kapamadan sonra özel bakımlarının yapılmasıyla kesicilerin Açma-Kapama Ömrü 120.000'dir.  
**Siemens Gebze Fabrikasında** 3AH4 Vakum Kesici Bakım Merkezimizde bu ürünün bakım hizmeti verilmektedir.  
E2/M2/C2 sınıfı bu ürünün katalog numarası HG 11.04'tür. IEC62271-100 standardına uygundur.

## 3AH5 Serisi Vakum Kesiciler

### 12kV'dan 36kV'a kadar dahili tip 3AH5 Vakum Kesici

Genel kullanım için uygun dahili tip 3AH5 kesiciler, Orta Gerilim Havai Hat, Kablolar, Trafolar, Generatörler, Kapasitörler, Filtre Devreleri, Motorlar ve Reaktörlerde rahatlıkla kullanılabilirler.  
Daha küçük değerlerde kısa devre akım değerleri olan ama büyük nominal akımlı endüstriyel ihtiyaçlar için uygundur.  
10.000 Açma-Kapama ömre sahiptir ve bakım gerektirmez.  
E2/M2/C2 sınıfı bu ürünün katalog numarası HG 11.05'tir.  
IEC62271-100 standardına uygundur.



## 3AH3 Serisi Vakum Kesiciler

### 7,2kV'dan 36kV'a kadar dahili tip 3AH3 Vakum Kesici

72kA, 6300A'e kadar uygulamaları vardır. 10.000 Açma-Kapama ömre sahiptir ve bakımsızdır.  
Yüksek nominal akım ve kısa devre kapasitesi sayesinde Generatör kesicisi olarak ya da ağır elektriksel çalışma koşulları için tasarlanmıştır.  
IEC62271-100 standardına uygundur.  
E2/M2/C2 sınıfı bu ürünün katalog numarası HG 11.03'tür.  
IEEE C37.013 Standardının istediği özellikleri 3AH37 ve 3AH38 modelleriyle karşılar.



Bu ürünler, salt grubu iskonto ve prim sistematiğine dahil değildir. İndirim oranları, ödeme vadesi, ürün teslim süreleri, detay teknik bilgi, dökümantasyon ve farklı ürün opsiyonları için yetkili satış temsilcilerimiz ile temasa geçebilirsiniz.  
[ea.urunsatis@siemens.com](mailto:ea.urunsatis@siemens.com)

# Bina ürünleri HVAC saha cihazları

## Oda termostatları



RDD100.1

Malzeme Cinsi	Sipariş No	Birim Fiyatı Euro/Adet
<b>Oda Termostatları Isıtma Kontrolü</b>		<b>YENİ</b>
Elektromekanik oda termostati, ayar düğmeli, siva üstü	RAA21	26,00
Elektronik oda termostati, ayar düğmeli, ekranlı, pilli, siva üstü	RDH100	63,00
Elektronik oda termostati, ayar düğmeli, ekranlı, RF, kablosuz, siva üstü	RDH100RF/SET	137,00
Oda termostati, LCD ekranlı, AC230V, siva üstü	RDD100	62,00
Oda termostati, LCD ekranlı, pilli, siva üstü	RDD100.1	62,00
Oda termostati, LCD ekranlı, RF haberleşmeli, siva üstü	RDD100.1RFS	136,00
Oda termostati, LCD ekranlı, AC230V, zaman programlı, siva üstü	RDE100	81,00
Oda termostati, LCD ekranlı, pilli, zaman programlı, siva üstü	RDE100.1	81,00
Oda termostati, LCD ekranlı, zaman programlı, RF haberleşmeli, siva üstü	RDE100.1RFS	194,00
Oda termostati RF verici, kablosuz, siva üstü (mutlaka bir alıcı ile set olarak kullanılmalıdır)	RDD100.1RF	90,00
Oda termostati RF verici, zaman programlı, kablosuz, siva üstü (mutlaka bir alıcı ile set olarak kullanılmalıdır)	RDE100.1RF	111,00
Çok zonlu RF alıcı, verici/vericilerle ile RF kablosuz haberleşme, AC230V (mutlaka en az bir verici (RDD100.1RF, RDE100.1RF) ile set olarak kullanılmalıdır)	RDE-MZ6	246,00
Oda termostati, ekranlı, AC230V, siva altı (Minimum sipariş adedi 20'dir.)	RDD310/MM	37,00



RDG110

<b>Oda Termostatları Fan Coil Kontrolü</b>		<b>YENİ</b>
Elektromekanik fan coil termostati, 2 borulu, 3 kademeli fan ayarı, ısıtma/soğutma seçimi, AC 230 V, siva üstü	RAB11	36,00
Elektromekanik fan coil termostati, 4 borulu, 3 kademeli fan ayarı, ısıtma/soğutma seçimi, AC 230 V, siva üstü	RAB31	41,00
Fan coil termostati, 2 borulu, 3 kademeli fan ayarı, LCD ekranlı, AC230V, siva altı	RDF510	45,00
Fan coil termostati, 4 borulu, 3 kademeli fan ayarı, LCD ekranlı, AC230V, siva altı	RDF530	49,00
Fan coil termostati, 2/4 borulu, 1-3 kademeli fan ayarı, 2 multifonksiyonel input, LCD ekranlı, AC 230 V, siva altı	RDF300.02	72,00
Fan coil termostati, 2 borulu, 3 kademeli fan ayarı, LCD ekranlı, AC230V, siva altı	RDF310.2/MM	45,00
Fan coil termostati, 2/4 borulu, 1-3 kademeli fan ayarı, 3 multifonksiyonel input, elektrikli ısıtıcı, yerden ısıtma kontrol seçenekleri, LCD ekranlı, AC230V, siva üstü	RDG110	135,00

Yukarıda bulunan ürünler ve diğer HVAC kontrol ekipmanlarımız (motorlu vanalar, sensörler, damper motorları, kalorimetreler... vb) hakkında detaylı bilgi almak için kataloğun arka sayfasında bulunan HVAC saha cihazları konusunda yetkili bayilerimizle iletişime geçebilirsiniz.

Bu ürünler, şalt grubu iskonto ve prim sistematığına dahil değildir. İndirim oranları, ödeme vadesi, ürün teslim süreleri, detay teknik bilgi, dökümantasyon ve farklı ürün opsiyonları için yetkili satış temsilcilerimiz ile temasa geçebilirsiniz.  
[ea.urunsatis@siemens.com](mailto:ea.urunsatis@siemens.com)



## Cerberus FIT

# Akıllı, aynı zamanda basit de olabilir

İnsanların güvende olmasını sağlamak söz konusu olduğunda, güvenilir bir yangından korunma sistemi son derece önemlidir. Özellikle ilkokullar veya bakımevleri gibi, desteğimize ihtiyaç duyan çocukların ve yaşlıların olduğu daha küçük binalarda. Cerberus FIT, yangın güvenliğine yönelik entegre bir yaklaşımın bir parçasıdır. Çünkü algılamadan alarmlara ve tahliye kadar korumanın her bir unsuru önemlidir.

Bu akıllı ve basit sistem, küçük ve orta ölçekli binaların yangın güvenliğini en üst seviyeye çıkarmak ve bina sakinlerinin güvenliğini sağlamak için tasarlanmıştır. Cerberus FIT ayrıca, kurulum ve bakımla ilgilenen teknisyenlerden tesis personeline kadar sürece dahil olan herkesin üretkenliğini de artırır. Kullanıcı dostu bir arayüzle donatılmış olan Cerberus FIT, bakım ve tesis personelinin basit operasyonel görevleri izlemesine ve bu görevleri kolayca yapabilmesine olanak tanır.

[siemens.com/cerberus-fit](https://www.siemens.com/cerberus-fit)



**SIEMENS**

# Siemens Bina Ürünleri Yangın Güvenliği

## Cerberus FIT

Küçük ve orta ölçekli binalar için ideal yangın güvenliği çözümü

YENİ

Basitleştirilmiş sistem (Kolay kullanım- Hızlı kurulum)  
Üstün tespit özelliği kanıtlanmış teknoloji temelli  
Küçük adreslenebilir uygulamalar  
Ağ altyapısı gerektirmez  
Basit ve dolaysız lojik uygulama (Neden & Etki)  
Düşük eğitim uğraşı



Malzeme Tanımı	Sipariş No	Birim Fiyatı Euro/Adet	Min. Sipariş Adet
FC361-ZZ Fire panel (1L, comp)	FC361-ZZ	1.787,29	1
FC361-ZA Fire panel (1L, comf)	FC361-ZA	2.015,24	1
FC362-ZZ Fire control panel (2L, Comp.)	FC362-ZZ	1.851,94	1
FC362-ZA Fire control panel (2L, Comf.)	FC362-ZA	1.969,15	1
OP360 Smoke detector	OP360	69,15	1
OH360 Multi-sensor smoke detector	OH360	81,57	1
HI360 Heat detector (static + RoR)	HI360	63,66	1
FDM365-RP Manual call point	FDM365-RP	88,81	1
FDCI361 Input module	FDCI361	73,94	1
FDCIO361 Input/Output module	FDCIO361	108,76	1
FTO3603-Z1 LED indicator (32 zones)	FTO3603-Z1	85,23	1
FTO3601-H1 Evacuation module (NL)	FTO3601-H1	206,39	1
FCA3601-Z1 Key switch	FCA3601-Z1	120,68	1
FCA3603-Z1 Key switch (Nordic)	FCA3603-Z1	205,99	1
FDS364-R Sounder	FDS364-R	123,40	1
FDS364-W Sounder	FDS364-W	123,40	1
FDS366-RR Sounder beacon	FDS366-RR	196,60	1
FDS366-RW Sounder beacon	FDS366-RW	196,60	1
FDS366-WR Sounder beacon	FDS366-WR	196,60	1
FDS366-WW Sounder beacon	FDS366-WW	196,60	1
FDMH295-R Back box	FDMH295-R	10,48	10
FDMH295-S Back box with 2 entries	FDMH295-S	15,61	10
FDMC295 Protective cover	FDMC295	19,56	10
BA720 Base Attachment	BA720	6,96	5
BA721 Base attachment wet	BA721	69,10	1
DB110 Detector Base (Collective)	DB110	6,59	1
DB721 Detector base with loop contact	DB721	5,73	1
DB721D Detector base	DB721D	16,91	1
DB722 Detector Base	DB722	26,53	1
DBS720 Sounder base	DBS720	110,19	1
DBZ1190-AA Microterminal	DBZ1190-AA	1,65	50
DBZ1190-AB Connecting terminal	DBZ1190-AB	1,52	100
DBZ1193A Detector design. plate	DBZ1193A	2,52	10
DBZ1194 Protective cage	DBZ1194	83,24	1
FDB291 Base attachment	FDB291	4,99	1
FDBH291 Detector heating	FDBH291	227,85	1
LP720 Detector locking device	LP720	0,44	100
RS720 Detector base seal	RS720	7,04	10
FDB226-R Base (wall mounting)	FDB226-R	9,37	5
FDB226-W Base (wall mounting)	FDB226-W	9,37	5
FDB227-R Base deep (wall mounting)	FDB227-R	14,14	5
FDB227-W Base deep (wall mounting)	FDB227-W	14,14	5
FDSB226-WR Sounder beacon base	FDSB226-WR	240,85	1
FDSB226-WW Sounder beacon base	FDSB226-WW	240,85	1
FDSB227-WR Voice sounder beacon base	FDSB227-WR	299,16	1
FDSB227-WW Voice sounder beacon base	FDSB227-WW	299,16	1

\* Yukarıda bulunan ürünler, Cerberus Pro ailesi ve tüm algılama/alarm tahliye/söndürme, bulut tabanlı çözümler için yetkili bayilerimiz ve dijital satış kanalımız ile iletişime geçebilirsiniz.

\* Bina ürünlerini incelemek isterseniz HİT Portal <https://hit.sbt.siemens.com/> sayfamızı ziyaret edebilirsiniz.

\* Bu ürünlerin satışı ile ilgili olarak **Neşe Eker** ile temasa geçebilirsiniz.  
nese.eker@siemens.com  
0 (539) 666 30 19



## ÖNEMLİ NOTLAR

- Fiyatlarımızda herhangi bir ihbara gerek duymaksızın değişiklik yapma hakkımız mahfuzdur.
- Teslimatlarımız, teslim tarihinde geçerli fiyat listemize göre yapılmaktadır.
- Fiyatlarımıza KDV dahil değildir.
- Listemizde bulamadığınız ürünler için lütfen satış birimlerimizle temasa geçiniz.
- Üretim programında ve ölçülerde değişiklik yapma hakkımız mahfuzdur.
- İçeride görülen resim ve teknik değerler genel bilgi amaçlıdır. Cihaz ölçüleri, montaj ve işletme verileri için, cihazla birlikte verilen işletme talimatını esas alınız.
- Tüm ürünlerimiz imalat hatalarına karşı en az bir yıl garantilidir.
- Ürününüzün kullanım ömrü sona erdiğinde, atık azaltımının ve geri dönüşümün sağlanması amacı ile tesislerimize ileterek doğanın korunmasına katkıda bulununuz
- Sipariş miktarları listede belirtilen minimum sipariş adetleri ve katları şeklinde kabul edilmektedir.

Ürünlerimiz, AB teknik mevzuatına uyumlu CE işaretine sahip olup, ulusal ve uluslararası standartlara uygun olarak, TS-ISO-EN 9001 Kalite Yönetim Sistemi Belgeli kuruluşlarımızda, çevre koruyucu sistemlerle üretilmektedir.



**Teknik Destek**

**444 0 747**

e-mail: callcenter.tr@siemens.com





## İLETİŞİM BİLGİLERİMİZ

### İSTANBUL BÖLGESİ

Yakacık Cad. No: 111  
34870 Kartal  
İSTANBUL  
Tel : (0216) 459 34 77  
Faks : (0216) 459 30 71

### ADANA BÖLGESİ

Reşat Bey Mah. Türkkuşu Cad.  
Günep Panorama İş Merkezi  
B Blok 1. Kat D: 106  
01120 Seyhan ADANA  
Tel : (0322) 454 78 88  
Faks : (0322) 453 29 71

### BURSA BÖLGESİ

Odunluk Mah. Akademi Cad.  
No: 10/5 Zeno Business Center  
C Blok K: 3 D: 13  
16110 Nilüfer BURSA  
Tel : (0224) 234 54 00-01  
Faks : (0224) 234 54 07

### İZMİR BÖLGESİ

Akdeniz Cad. No.14  
Birsel İş Merkezi Kat:4/401  
35210 Alsancak İZMİR  
Tel : (0232) 411 70 28  
Faks : (0232) 411 70 23

### GEBZE FABRİKA

Gebze Organize Sanayi  
Bölgesi 1000. Cad. 13.  
Sok. No:1004 41480  
Gebze KOCAELİ  
Tel : (0262) 676 20 00  
Faks : (0262) 676 20 11

### ANKARA

E-Posta :abdurrahim.yalcinkaya@siemens.com  
Gsm :(0533) 361 99 25

E-Posta :gokhan.yilmaz@siemens.com  
Gsm :(0530) 977 22 67

### ANTALYA

E-Posta :sami.culha@siemens.com  
Gsm :(0531) 892 03 41

### DENİZLİ

E-Posta :ahmet.meydanal@siemens.com  
Gsm :(0531) 343 01 85

### ESKİŞEHİR

E-Posta :saffet.ozyurt@siemens.com  
Gsm :(0532) 304 58 98

### GAZİANTEP

E-Posta :vedat.alagoz@siemens.com  
Gsm :(0539) 783 46 37

### KAYSERİ

E-Posta :goksel.sahin@siemens.com  
Gsm :(0533) 693 55 16

### KONYA

E-Posta :ilker.akalin@siemens.com  
Gsm :(0533) 523 48 22

### MALATYA

E-Posta :hakan.salman@siemens.com  
Gsm :(0533) 693 55 18

### SAMSUN

E-Posta :hamza.kuyumcuoglu@siemens.com  
Gsm :(0533) 300 37 44

## ELEKTROMARKETLERİMİZ

### ADANA BÖLGESİ

- **AKINAL ELEKTRİK SAN. ve TİC. LTD. ŞTİ.**  
Değirmiş Mah. 16035 SK. No:4/E  
27090 Şehitkamil **GAZİANTEP**  
Tel : (0342) 215 30 50 - 3 hat  
Faks : (0342) 215 30 52  
E-posta : akinalelektrik@hotmail.com
- **DOĞANATES ELEKTRİK SAN. TİC. LTD. ŞTİ.**  
**Merkez:** İsmetiye Mah. İrfan Sofrası Sok. No: 18  
44100 Battalgazi **MALATYA**  
Tel : (0422) 323 51 13 - 18  
Faks : (0422) 321 96 74  
Web : www.doganates.com  
E-posta : info@doganates.com
- **Şube:** 1. Organize Sanayi Bölgesi 1. Cad. No:3  
Yeşilyurt **MALATYA**  
Tel : (0422) 237 51 97-98  
Faks : (0422) 237 52 87
- **DOĞUŞ ELEK. İNŞ. TAAH. SAN. TİC. A.Ş.**  
Sanayi Mah. 60739 Nolu Sok. No: 3  
Şehitkamil 27090 **GAZİANTEP**  
Tel : (0342) 324 20 10 Pbx  
Faks : (0342) 324 21 11  
Web : www.doguselektrik.net  
E-posta : info@doguselektrik.net
- **DOSTDOĞRU ELEKTRİK ELEKTRONİK GIDA  
TEKSTİL NAK. SAN. ve TİC. LTD. ŞTİ.**  
Uçkuyu Mah. Elazığ Bulvarı No: 265/1  
Yenişehir **DİYARBAKIR**  
Tel : (0412) 290 46 59  
Fax : (0412) 290 40 63  
Web : www.dostdogru.com.tr  
E-posta : info@dostdogru.com.tr  
E-posta : dostdogru\_21@hotmail.com
- **ER ELEKTRİK SAN. ve TİC. LTD. ŞTİ.**  
Mustafa Kemal Mah. Okan Merzeci  
Bulvarı No: 396/A  
33090 **MERSİN**  
Tel : (0324) 226 36 37 Pbx  
Faks : (0324) 226 36 36  
Web : www.erelektrik.com  
E-posta : info@erelektrik.comm
- **GEYLANİ ELEKTRİK SAN. ve TİC. LTD. ŞTİ.**  
1. Organize Sanayi Bölgesi D 400 Karayolu  
83102 Sok. No: 24  
Başpınar **GAZİANTEP**  
Tel : (0342) 337 32 05  
Faks : (0342) 337 29 79  
Web : www.geylanielektrik.com.tr  
E-posta : info@geylanielektrik.com
- **ÖZTEKNİK ENERJİ ELEKTROMARKET  
MAKİNA MOTOR TİC. LTD. ŞTİ.**  
**Merkez:** Adana Hacı Sabancı Organize  
Sanayi Böl. 25. Cad. No. 11/A  
01010 Yakapınar **ADANA**  
Tel : (0322) 394 40 13-14 / 394 34 90-93  
Faks : (0322) 394 47 44  
**Şube:** Abidinpaşa Cad. Karasoku Mah.  
6.Sok. No: 6/B  
01410 Seyhan **ADANA**  
Tel : (0322) 359 30 60 Pbx  
Faks : (0322) 359 30 54  
Web : www.ozteknikenerji.com  
E-posta : info@ozteknikenerji.com.tr
- **ÖZÜMİT ELEKTRİK**  
Güzelburç Mah. Aşık Veysel 1 Cad. No:19/1  
Antakya **HATAY**  
Tel : (0326) 221 35 35 Pbx  
Faks : (0326) 221 35 35  
Web : www.ozumitelektrik.com.tr  
E-posta : mustafa@ozumitelektrik.com.tr
- **SOYUYÜCE ELK. İNŞ. SAN. ve TİC. LTD. ŞTİ.**  
Sürsürü Mah. İmam Efendi Bulvarı  
No:45 - **ELAZIĞ**  
Tel : (0424) 238 44 30-218 33 00  
Faks : (0424) 212 12 50  
E-posta : nadirsoyuyuce@gmail.com
- **UYUM ELK. İNŞ. TAAH. TİC. LTD. ŞTİ.**  
Yurt Mah. A. Türkeş Bulvarı No:242/A  
Uyum Plaza Seyhan **ADANA**  
Tel : (0322) 228 53 53 Pbx  
Faks : (0322) 225 14 68  
Web : www.uymelektrik.com  
E-posta : uyum@uyumelektrik.com
- **YANAR ELK. İNŞ. TAAH. SAN. TİC. LTD. ŞTİ.**  
Menderes Mah. Veysel Karani Cad. KMESOB  
Binası altı No:7 Aksu **KAHRAMANMARAŞ**  
Tel : (0344) 231 11 00  
Faks : (0344) 231 12 00  
E-posta : info@yanarelektrik.com.tr
- **YUVAM ELK. TİC. ve SAN.LTD. ŞTİ.**  
Niyazi Misri Cad. Niyazi Sk. 1. Ara No: 4  
44100 **MALATYA**  
Tel : (0422) 321 49 69  
(0422) 324 22 33  
Faks : (0422) 324 12 82  
Web : www.yuvamelektrik.com.tr  
E-posta : info@yuvamelektrik.com.tr
- **YZD ELEKTRİK İNŞ. TİC. LTD. ŞTİ.**  
Adana Hacı Sabancı Org. San. Böl.  
OSB İnönü Bulvarı No: 11  
01410 Sarıçam **ADANA**  
Tel : (0322) 394 51 94 - 459 14 39  
459 14 81 - 459 15 07  
Faks : (0322) 394 51 95  
Web : www.yzd.com.tr  
E-posta : yzd@yzd.com.tr

### ANKARA BÖLGESİ

- **ADNAN ŞALT MALZ. ELEK. SAN. TİC.  
LTD. ŞTİ.**  
Atatürk Cad. Piricelebi Mah.  
No:316/C Merkez - **RİZE**  
Tel : (0464) 213 28 80-82  
Faks : (0464) 213 25 55  
Web : www.adnanelektrik.com.tr  
E-posta : bilgi@adnanelektrik.com.tr
- **AR ELEKTRİK ELEKTRONİK EN. AKR. GAZ.  
NAK. TUR. İNŞ. İML. TAAH. SAN. TİC. AŞ.**  
**Merkez:** Ankara Yolu 4.Km No:21/G **ÇORUM**  
**Şube :** Organize Sanayi Bölgesi 9.Cad  
No: 5 **ÇORUM**  
Tel : (0364) 213 10 45  
Faks : (0364) 225 56 57  
Web : www.arelelektrik.com.tr  
E-posta : info@arelelektrik.com.tr
- **ASAL ELEKTRİK**  
**Merkez:** Şabanolu Mah. 19 Mayıs San.  
Sitesi Kutlukent Bulv. No:81  
Tekkeköy **SAMSUN**  
Tel : (0362) 266 70 70  
Tel : (0362) 432 14 00  
Faks : (0362) 431 69 70  
Web : www.asalelektrik.com  
**Şube:** Pazar Mah. Necipbey Cad. No: 24  
İlkadım **SAMSUN**  
Tel : (0362) 432 00 93  
Faks : (0362) 432 45 30
- **AYDINLAR ELEKTRİK**  
100. Yıl Bulvarı No: 110  
Ostim **ANKARA**  
Tel : (0312) 354 14 77  
Faks : (0312) 385 41 89  
Web : www.aydinlar.com.tr  
E-posta : info@aydinlar.com.tr
- **GALİP MÜHENDİSLİK ELEKTRİK SAN.TİC.A.Ş.**  
**Merkez:** Şabanolu Mah. Cemal Yeşilyurt Cad.  
No:125 Tekkeköy **SAMSUN**  
Tel : 444 55 89  
Faks : (0362) 431 50 05  
Web : www.galip.com.tr  
E-posta : galip@galip.com.tr  
**Şube:** Hançerli Mah. 100.Yıl Bul. No:53  
İlkadım **SAMSUN**  
Tel : 444 55 89  
Faks : (0362) 435 67 72  
**Şube:** Serhat Mah. 1419. Cad. No:10  
Ostim **ANKARA**  
Tel : (0312) 395 06 43  
Faks : (0312) 395 06 44  
E-posta : galipankara@galip.com.tr
- **KARADENİZ ELEKTRO MARKET TİC.A.Ş.**  
**MERKEZ:** Kutluğün Mah. Hacı Mehmet  
Orta Küme Evleri No:2 Ortahisar **TRABZON**  
Tel : 444 85 61  
Faks : (0462) 325 91 81  
Web : www.karadenizelektromarket.com.tr  
E-posta : info@karadenizelektromarket.com.tr  
B2B e-ticaret: www.kemmarket.com  
**Samsun Şube :** Kirazlık Mah. Örnek Sanayi  
Sitesi Bayraktar Cad. No:19 Tekkeköy **SAMSUN**  
**Değirmendere Şube :** Değirmendere Mah Devlet  
Sahil Yolu Cad. No:73 Ortahisar **TRABZON**

## ELEKTROMARKETLERİMİZ

### ANKARA BÖLGESİ

#### •KONYA ENERJİ LTD.ŞTİ.

**Merkez:** F. Çakmak Mah. Büsan Özel Org.  
San. Böl. Kosgeb Cad. No:66 - **KONYA**  
Tel : (0332) 345 09 00  
Faks : (0332) 345 09 09  
**Şube:**Konya Org. San. Böl. Yaylacık Cad.No:13/17  
(Org. Böl.Müd.Arkası) **KONYA**  
**Bursa Bölge:** Volkan Kuloğlu  
Tel : 0 531 843 7861  
E-posta : bilgi@konyaenerji.com.tr  
**İstanbul Bölge:** Barış Taşdelen  
Tel : 0 530 693 9183  
E-posta : bilgi@konyaenerji.com.tr

•**LEVENT AYDINLATMA VE ELK. MALZEMELERİ İNŞAAT TİC.LTD.ŞTİ.**  
Muratpaşa Mah. 605 Sok. Yavuz Apt.  
No:7- **ANTALYA**  
Tel : (0242) 344 20 41-344 20 51  
Faks : (0242) 334 83 17  
Web : www.leventelektrik.biz  
E-posta : info@leventelektrik.biz

•**RUHBAŞ ELEKTRİK OTOMASYON İNŞ. TAAH. TİC. LTD. ŞTİ.**  
**Merkez:** Sanayi Bölgesi 3. Cd. No: 24 **KAYSERİ**  
Tel : (0352) 336 32 10-320 82 20-21  
Faks : (0352) 336 32 11  
**Şube:** Sanayi Bölgesi 3. Cd. No: 9-B **KAYSERİ**  
Tel : (0352) 336 09 82-83  
**Şube:** Sanayi Bölgesi 6. Cd. No: 28 **KAYSERİ**  
Tel : (0352) 320 82 20  
Faks : (0352) 320 82 16  
Web : www.ruhbas.com  
E-posta : ruhbas@ruhbas.com

•**SİMTES ELEKT. MAL. SAN. ve TİC. A.Ş.**  
21. Cad. 1424. Sok. No: 12  
Ostim 06370 **ANKARA**  
Tel : 444 34 79  
Faks : (0312) 310 60 95 - 324 40 58  
Web : www.simtese elektrik.com.tr  
E-posta : satis@simtese elektrik.com.tr

•**SALT OTOMASYON ELEKTRİK ELEKTRONİK SAN. ve TİC. LTD. ŞTİ.**  
Kosgeb Cad. Busan Özel Organize Sanayi Bölgesi No. 32 Karatay **KONYA**  
Tel : (0332) 345 31 81  
Faks : (0332) 345 31 84  
Web : www.saltotomasyon.com  
E-posta : dcinar@saltotomasyon.com

•**TAMER ELEKTRİK İML. SAN. TİC. LTD. ŞTİ**  
Elektrokent İş merkezi 1467. cad. No:2/29  
İvedik O.S.B **ANKARA**  
Tel : (0312) 444 78 67  
Faks : (0312) 395 17 23  
Web : www.tamerelektrik.com.tr  
E-posta : ostim1@tamerelektrik.com.tr  
**Şube:** Sanayi Cad. Kuruçeşme Sk.  
No: 3/A-B Ulus **ANKARA**  
Tel : (0312) 444 7 867  
Faks : (0312) 395 45 74  
E-posta : ulus2@tamerelektrik.com.tr

•**TAMGÜÇ ELK. İNŞ. SAN. ve TİC. LTD. ŞTİ.**  
Eski Sanayi Mah. 6003. Cad. No:56  
Kocasinan **KAYSERİ**  
Tel : (0352) 336 35 32-336 20 22  
Faks : (0352) 336 2023  
Web : www.tamgucelektrik.com.tr  
E-posta : ahmet@tamgucelektrik.com.tr

•**ÜNKO ELK. MAK. İNŞ.SAN.TİC. AŞ.**  
İVOGSAN 1467. Cad. Elektrokent No: 2/23  
06370 Ostim **ANKARA**  
Tel : (0312) 354 86 56 pbx  
Faks : (0312) 354 41 45  
Web : www.unko.com.tr  
E-posta : unko@unko.com.tr

### BURSA BÖLGESİ

•**ANOT ENDÜSTRİ VE TİCARET A.Ş.**  
**Merkez:** Organize Sanayi Bölgesi 9. Caddesi  
No:34 Odunpazarı - **ESKİŞEHİR**  
Tel : (0222) 236 16 16  
Faks : (0222) 236 16 11  
E-posta : info@anot.com.tr  
Web : www.anot.com.tr  
**Bursa Şube:** Alaaddinbey Mahallesi 638. Sokak  
Aliaşan Plaza No: 2/A Nilüfer - **BURSA**  
Tel : (0224) 443 50 55  
Faks : (0224) 443 50 65  
**İzmir Şube:** Kazım Dirik Mahallesi 296/2 Sokak  
No: 33 Bornova - **İZMİR**  
Tel : (0530) 737 85 58

•**ÇAĞIN ELEKTROMARKET SAN. ve TİC. LTD. ŞTİ**  
**Merkez:** Aladdin Bey. Mah. 626 Sok.  
Elektromekanik İş Merkezi No:26/J  
Nilüfer **BURSA**  
Tel : (0224) 441 24 50  
Faks : (0224) 441 74 44  
Web : www.caginelektromarket.com  
E-posta : info@caginelektromarket.com  
**Şube:** Kıbrıs Şehitler Cad. Babadağ Apt. No: 34/B  
Osmangazi - **BURSA**  
Tel : (0224) 272 59 59-60  
Faks : (0224) 254 77 25

•**FELKO ELEKTROMARKET SAN. VE TİC. A.Ş.**  
Nilüfer Ticaret Merkezi 66. Sokak No:23-25  
Nilüfer **BURSA**  
Tel : (0224) 443 45 00  
Faks : (0224) 443 45 88  
Web : www.felko.com.tr  
E-posta : info@felko.com.tr

•**FINDIKKAYA ELK. SAN. ve TİC. LTD. ŞTİ.**  
Nilüfer Ticaret Merkezi 69. Sokak No.2  
Nilüfer **BURSA**  
Tel : (0224) 443 47 14  
Faks : (0224) 443 47 16  
Web : www.findikkaya.com.tr  
E-posta : info@findikkaya.com.tr

•**KIRAC ELK. İNŞ. MÜH. SAN. ve TİC. LTD. ŞTİ.**  
**Merkez:** Organize Sanayi Bölgesi  
Şehitler Bulvarı No: 21  
**ESKİŞEHİR**  
Tel : (0222) 236 15 00  
Faks : (0222) 236 15 01  
Web : www.kiracelektrik.com.tr  
E-posta : kirac@kiracelektrik.com.tr  
**Şube:** Kurtuluş Mahallesi Hasan Polatkan Cad.  
No:3/C Tepebaşı **ESKİŞEHİR**  
Tel : (0222) 221 91 70  
Faks : (0222) 234 81 07  
**Şube:** Perpa Tic. Merkezi A Blok Kat: 8  
No: 754 Okmeydanı **İSTANBUL**  
Tel : (0212) 320 79 04  
Faks : (0212) 320 79 05  
**Şube:** Alaadin Bey Mah. 623. Sok.No: 3  
Nilüfer **BURSA**  
Tel : (0224) 443 45 26  
(0224) 443 56 26  
Faks : (0224) 443 09 26  
**Şube:** 1373 Cad. No:14 Ağaç İşleri İvedik  
O.S.B. **ANKARA**  
Tel : (0312) 394 54 65  
Faks : (0312) 255 46 46

•**KRC ELEKTROMARKET SAN. ve TİC. A.Ş**  
**Merkez:** Organize San. Böl. 9. Cad. No:23  
26110 **ESKİŞEHİR**  
Tel : (0222) 234 34 04 Pbx  
Faks : (0222) 234 35 45  
Web : www.krcelektromarket.com  
E-posta : eskisehir@krcelektromarket.com.tr  
**Şubeler:**  
Afyon : (0272) 222 20 50 Pbx  
Aydın : (0256) 212 27 85 Pbx  
Balıkesir : (0266) 241 00 21 Pbx  
Bandırma : (0266) 718 10 33 Pbx  
Bursa : (0224) 441 40 30 Pbx  
Çiğli : (0232) 376 02 15 Pbx  
Eskişehir Çarşı : (0222) 234 32 04 Pbx  
Gebze : (0262) 644 16 15 Pbx  
Kocaeli : (0262) 335 27 27 Pbx  
Kütahya : (0274) 226 13 00 Pbx  
İnegöl : (0224) 712 03 23 Pbx  
Manisa : (0236) 236 33 79 Pbx  
Motor : (0224) 243 17 15 Pbx  
Sakarya : (0264) 291 30 30  
Dijital Şube (E-Ticaret): 0530 915 02 97

•**MERPA PAZARLAMA A.Ş.**  
**Merkez:** Nilüfer Ticaret Merkezi 65.  
Sok No: 17 Nilüfer **BURSA**  
Tel : (0224) 443 64 00  
Faks : (0224) 443 11 27  
**Şube:** Gazlılar Cad. No:90  
Tel : (0224) 443 11 24  
Web : www.merpa.com  
E-posta : merpa@merpa.com

## İSTANBUL BÖLGESİ

## •ALKAN KARDEŞLER ELK. SAN. ve TİC. A.Ş.

**Merkez:** Perpa Tic. Merzk. A Blok Kat: 1  
No: 9/0044 Okmeydanı İSTANBUL  
E-satis: www.e-alkan.com  
Tel : (0212) 210 06 26 Pbx  
Faks : (0212) 210 06 33  
**Şube:** Bereketzade Mah. Okçumusa Cad.  
No: 33/D Karaköy İSTANBUL  
Tel : (0212) 243 10 09 Pbx  
Faks : (0212) 243 10 41  
**Şube:** Avcı Kuru Köyü, Alkan Cad. No:43  
Eski Hava Üssü Şile Yolu Üzeri İSTANBUL  
Tel : (0216) 735 25 41  
Faks : (0216) 735 25 43  
Web : www.alkankardesler.com  
E-posta : info@alkankardesler.com

## •ALKANLAR ELK. SAN ve TİC. A.Ş.

**Merkez:** Fatih Mah. Yakacık Yolu Cad.  
Ortadağ Mevkii No:37/A  
Sancaktepe İSTANBUL  
Tel : (0216) 564 57 00 PRI  
(0216) 561 28 19 Pbx  
Faks : (0216) 311 19 48  
(0216) 561 55 75  
Web : www.alkanlar.com  
E-posta : info@alkanlar.com  
**Şube:** Barış Mah. Koşuyolu Cad. Kurt Deresi  
Mevkii No: 96 Gebze KOCAELİ  
Tel : (0262) 777 00 58 Pbx  
Faks : (0262) 777 00 68  
**Şube:** Halil Rifat Paşa Mah. Yüzer Havuz Sok.  
Perpa Ticaret Merkezi A Blok Kat:2 No: 9/0041  
Okmeydanı İSTANBUL  
Tel : (0212) 392 99 00

## •ELPİM MAK. İNŞ. ELK. MALZ.

**PAZ. TİC. ve SAN. A.Ş.**  
Erenler Mah. 201 Sok. No. 10  
Erenler SAKARYA  
Tel : (0264) 276 00 83 Pbx  
276 38 30  
Faks : (0264) 275 19 00  
Web : www.elpim.com.tr  
E-posta : elpim@elpim.com.tr

## •ERGİN ELEKTRİK SAN. ve TİC. A.Ş.

Perpa Tic. Merkezi A Blok K:1-2 No:5  
80270 Okmeydanı İSTANBUL  
Tel : (0212) 220 13 13  
Faks : (0212) 222 80 20-21  
Web : www.ergin.com.tr  
E-posta : danisma@ergin.com.tr

## •İŞİN ELEKTRİK A.Ş.

**Merkez:** Güzelyalı Mah. İbrahim Hakkı Cad.  
No:46 Pendik - İSTANBUL  
Tel : (0216) 493 4 493 – (0216) 493 89 91  
Faks : (0216) 493 89 94  
Web : www.isinelektrik.com  
E-posta : info@isinelektrik.com  
**Şube:** Orhantepe Mah. Üsküdar Cad. No:226/A  
Cevizli - Kartal - İSTANBUL  
Tel : (0216) 305 63 31 – 305 79 90  
Faks : (0216) 305 90 54

## •SANTRAL ELK.SAN. ve TİC. A.Ş.

**Merkez:** Bankalar Cad. Yanıkçı Sok.  
No: 4 34420 Karaköy İSTANBUL  
Tel : (0212) 254 77 50 Pbx  
Faks : (0212) 250 19 11 – 15  
Web : www.santral.com  
E-posta : santral@santral.com  
**Şube:** Okçumusa Cad. No: 42  
34420 Karaköy İSTANBUL  
Tel : (0212) 254 77 50 Pbx  
Faks : (0212) 250 19 11 – 15  
**Şube:** Perpa Ticaret Merkezi, A Blok Kat 2  
No: 6-7 34384 Okmeydanı İSTANBUL  
Tel : (0212) 210 44 77  
Faks : (0212) 210 44 75

## •TÜMPA ELK. MALZ. PAZ. ve TİC. A.Ş.

Evliya Çelebi Mah. Meşrutiyet Cad.  
İşhanı Apt. No:66/A 34430  
Beyoğlu İSTANBUL  
Tel : (0212) 256 94 05  
Faks : (0212) 256 95 99  
Web : www.tumpaelektrik.com  
E-posta : info@tumpaelektrik.com  
**Şubeler:**  
Hadimköy : (0212) 798 23 04  
Gaziosmanpaşa : (0212) 594 04 04  
İzmir : (0232) 433 00 82  
Adana : (0216) 661 12 05  
Samsun : (0362) 447 36 35

## •VEKMAR ELK. SİS. YTR. ve TİC. A.Ş.

İ.T.O.S.B. - İstanbul Tuzla Organize  
Sanayi Bölgesi Tepeören Mah. 8. Cad. No:7  
Tuzla İSTANBUL  
Tel : (0216) 593 11 00  
Web : www.vekmarm.com  
E-posta : vekmar@vekmarm.com

## İZMİR BÖLGESİ

## •BANAZ ACAR ELK. SAN. ve TİC. LTD. ŞTİ.

Kurtuluş Mah. Fatih Cad. No: 13  
64100 UŞAK  
Tel : (0276) 215 53 46  
(0276) 224 62 69 – 315 11 46  
Faks : (0276) 315 33 11  
Web : www.acarelektrik.com.tr  
E-posta : info@acarelektrik.com.tr

## •EGESİM OTOMATİK KONTROL SAN.

**ve TİC. LTD. ŞTİ.**  
**Merkez:** 29 Ekim Mah. 10007 Sk. No:5/2  
Ulukent Menemen İZMİR  
Tel : (0232) 433 30 25  
Faks : (0232) 459 90 42  
Web : www.egesim.com  
E-posta : egesim@egesim.com  
**Şube:** Gebze Org. San. Böl. 400. Sok.  
No: 410 Gebze KOCAELİ  
Tel : (0262) 751 28 00  
Faks : (0262) 751 27 28  
Web : www.egesim.com  
E-posta : istanbul@egesim.com

## •EMA ELEKTRİK MALZ. SAN. ve TİC. A.Ş.

1203 / 5 Sok. No:2 / J Yener İş Merk.  
35110 Yenisehir İZMİR  
Tel : (0232) 458 55 55  
Faks : (0232) 433 31 96  
Web : www.emaelektrik.com  
E-posta : info@emaelektrik.com

## •ERİKOĞLU ELK. SAN. ve TİC. A.Ş.

Kale Mah. 312 Sk. No: 6/A Pamukkale - DENİZLİ  
Tel : (0258) 265 22 15  
Faks : (0258) 263 24 64  
Web : www.erikogluelektrik.com.tr  
E-posta : elektrik@erikoglu.com

## •KARSİM ELK. ve OTOMASYON SAN. ve TİC. A.Ş.

**Merkez:** Halkapınar Mah. 1082 Sk. No:7/N  
Pamuk Plaza Konak / İZMİR  
Tel: (0232) 502 65 91  
Fax: (0232) 502 65 97  
Web: www.karsimotomasyon.com  
www.karsimstore.com  
E-posta: info@karsimotomasyon.com  
**Şube:** Cumhuriyet Mah. Abdü İpekçi Cad. No:2 D:228  
Propa Vista Kartal İstanbul  
**Fabrika:** AOSB Mah. 10026 Sok. No:19 Çiğli İzmir  
Tel: (0232) 502 65 69

## •PROMEDA ENDÜSTRİ A.Ş.

**Merkez:** Ulukent Sanayi Bölgesi, 10007. Sk. No:17  
29 Ekim Mah. 35663 Menemen - İZMİR  
Tel : (0232) 459 22 22  
Faks : (0232) 459 22 90  
Web : www.promedaendustri.com.tr  
E-posta : satis@promedaendustri.com.tr

## İstanbul Şube: Osmaniye Mah.Osmaniye Mektebi

Sk. No:2/2B - Bakırköy İSTANBUL  
Tel : (0212) 660 00 65

## •VATA ELK. A.Ş

Halkapınar Mah.1082 Sokak Pamuk Plaza  
C Blok No.3 Yenisehir KONAK - İZMİR  
Tel : (0232) 290 96 94  
Fax: (0232) 502 13 63  
Web: info@vataelektrik.com  
E-posta: www.vataelektrik.com  
İstanbul Anadolu: 0 531 697 90 95  
0 216 606 35 91  
İstanbul Avrupa: 0 530 157 24 16  
Ankara Bölge: 0 530 513 54 20  
Ankara Bölge: 0 537 885 46 64  
Akdeniz Bölge: 0 546 469 88 65

## ALÇAK GERİLİM PANO PARTNERLERİ

SIVACON

Technology  
Partner

SIEMENS

**Şalt panoları, dağıtım sistemleri ve panolarda yetkilendirilmiş ürün ve sistem yapıcılığı:**  
**Alpha Universal, Sivacon S8, Sivacon S4**

### İSTANBUL BÖLGESİ

• **3P PANO ve ELEKTRİK ELEKTRONİK KONTROL SİSTEMLERİ SAN. TİC. LTD. ŞTİ.**  
Mahmutbey Mah. Express24 Binası 2664.Sok.  
No:12/Bağcılar - İSTANBUL  
Tel : (0212) 472 06 08  
Faks : (0212) 472 01 48  
Web : www.3ppano.com  
E-posta: 3p@3ppano.com



### ANKARA BÖLGESİ

• **AGES MÜHENDİSLİK ELEKTRİK TİC. LTD. ŞTİ.**  
Anadolu Organize Sanayi Bölgesi 30 Ağustos Caddesi  
No: 43 Maliköy Sincan / Ankara **ANKARA**  
Tel : (0312) 504 46 22  
Web: www.agesmuhendislik.com.tr  
E-posta: ages@agesmuhendislik.com.tr



### İZMİR BÖLGESİ

• **DELTA PROSES OTOMASYON KONTROL VE ELEKTRONİK SİSTEMLERİ SAN. VE TİC. LTD. ŞTİ.**  
10042 Sokak No: 6 I AOSB Çiğli **İZMİR**  
Tel : +90 (232) 433 29 10  
Faks : +90 (232) 433 29 12  
Web : http://www.deltaproses.com.tr  
E-posta: delta@deltaproses.com



• **ANELSİS MÜHENDİSLİK SAN.ve TİC. LTD.**  
Saray Mah. Site Yolu Sok. No:5/4  
Anel İş Merk. 34768 Ümraniye **İSTANBUL**  
Tel : (0216) 636 20 00  
Faks : (0216) 636 25 00  
Web : www.anelsis.com.tr  
E-posta: bilgi@anelsis.com.tr



• **ANKASİM ELK. TAAHHÜT İMALAT MONTAJ SAN. ve TİC. LTD. ŞTİ.**  
İvedik OSB Ağaç ve Metal San. Sit.  
1419 Cad. 1435 Sok. No: 22  
Yenimahalle **ANKARA**  
Tel : (0312) 394 77 44  
Faks : (0312) 354 62 44  
Web : www.ankasim.com.tr  
E-Posta: ankasim@ankasim.com.tr  
siemenspartner@gmail.com



• **EGESİM ELEKTRİK SAN.TİC. LTD. ŞTİ.**  
Atatürk Bulvarı No: 4 İzmir Serbest Bölgesi  
35660 Menemen **İZMİR**  
Tel : (0232) 842 60 85  
Faks : (0232) 842 60 86  
E-posta: fabrika@egesim.com  
Web : www.egesim.com



• **EGESİM ENERJİ ELEKTROMEKANİK SAN.TİC. LTD. ŞTİ.**  
Gebze Org. San. Böl. 400. Sok. No: 410  
Gebze **KOCAELİ**  
Tel : (0262) 751 28 00  
Faks : (0262) 751 27 28  
Web : www.egesim.com  
E-posta: istanbul@egesim.com



• **ELTES ELK. İNŞ. TAAH. SAN. TİC. A.Ş.**  
Kayseri Org. San. Böl. 12. Cad. No: 23  
38040 Melikgazi **KAYSERİ**  
Tel : (0352) 231 85 44  
Faks : (0352) 231 50 86  
Web : www.elt.es.com.tr  
E-posta: satis@elt.es.com.tr



• **PROMEDA ELEKTRİK ve OTOMASYON SİSTEMLERİ SAN. VE TİC. LTD. ŞTİ**  
Ulukent Sanayi Böl. 10007 Sokak  
No: 17 29 Ekim Mah. Menemen **İZMİR**  
Tel : (0232) 459 22 22  
Faks : (0232) 459 22 90  
Web : www.promeda.net  
E-posta: satis@promeda.net



• **KEYPAN ELEKTRİK PANO SAN. ve TİC. A.Ş.**  
Akçaburgaz Mah. 3032 Sok. No: 4  
Esenyurt **İSTANBUL**  
Tel : (0212) 605 05 95  
Web : www.keypan.com.tr  
E-posta: info@keypan.com.tr



• **EPTİM ELEK. İNŞ. ve TİC. LTD. ŞTİ.**  
Ostim Mah. 1426. Sok. No: 4 Ostim  
**ANKARA**  
Tel : (0312) 354 96 40  
Faks : (0312) 354 96 50  
Web : www.eptim.com.tr  
E-posta: eptim@eptim.com.tr



• **TEDAK ELEKTRİK ve OTOMASYON SAN. VE TİC. LTD. ŞTİ**  
Hacıyüplü Mah. 3126 Sok. No: 3  
Merkezefendi **DENİZLİ**  
Tel : (0258) 267 23 93  
Faks : (0258) 267 23 75  
Web : www.tedak.com.tr  
E-posta: tedak@tedak.com.tr



• **OMEGA ELEKTRİK PANO SAN. TİC. A.Ş.**  
Beylikdüzü Mermerciler San.Sit.  
4. Cadde No:18 Beylikdüzü  
**İSTANBUL**  
Tel : (0212) 886 31 51  
Faks : (0212) 886 31 61  
Web : www.omegapano.com.tr  
E-posta: info@omegapano.com.tr



• **EUROPOWER ENERJİ ve OTOMOSYON, TEKNOLOJİLERİ SAN. TİC. İTİD. ŞTİ.**  
Saray Mah. Atom Cad. No:17 Kazan  
Kazan **ANKARA**  
Tel : (0312) 815 48 80  
Faks : (0312) 815 48 81  
Web : www.europowerenerji.com  
E-posta: refik.cetin@europowerenerji.com



• **YILDIRM ELSAN ELK. SAN. TİC. LTD.**  
Aydın Organize Sanayi Bölgesi 2. Cad.  
No: 41 Umurlu **AYDIN**  
Tel : (0256) 211 56 56  
Faks : (0322) 543 07 03  
Faks : (0256) 211 39 89  
Web : www.yespan.com  
E-posta: info@yespan.com



• **PACPRO OTOMASYON MÜHENDİSLİK SAN. İÇ VE DIŞ TİC. A.Ş.**  
Aydınlı Mahallesi, Yanyol Cad. Melodi Sok. Bilmo Sanayi  
Sitesi, No:16 Tuzla 34953 **İSTANBUL**  
Tel : (0216) 376 10 95  
Faks : (0216) 376 70 89  
Web : www.pacpro.com  
E-posta: info@pacpro.com



• **ŞALT OTOMASYON ELEKTRİK ELEKTRONİK SAN. TİC. LTD. ŞTİ.**  
Kosgeb Cad. Busan Özel Organize Sanayi  
Bölgesi No: 32 Karatay **KONYA**  
Tel : (0332) 345 31 81  
Faks : (0332) 345 31 84  
Web : www.saltotomasyon.com  
E-posta: dcinar@saltotomasyon.com



### ADANA BÖLGESİ

• **DRV MÜHENDİSLİK SAN. TİC. LTD. ŞTİ.**  
Yeşiloba Mah. Efer Sanayi Sitesi 46167 Sok.  
Dışkapı No: 12 A Blok No: 3 Seyhan **ADANA**  
Tel : (0322) 453 07 02  
Faks : (0322) 453 07 03  
Web : www.drvc.com.tr  
E-posta: info@drvc.com.tr



• **STAR ELEKTRİK PANO SAN. TİC. A.Ş.**  
Esenkent Mah. Dudullu OSB 2.Cd. No: 3  
34776 Ümraniye **İSTANBUL**  
Tel : (0216) 420 19 34 – 35  
Faks : (0216) 466 02 71  
Web : www.starpano.com.tr  
E-posta: star@starpano.com.tr



### BURSA BÖLGESİ

• **KIRAC ELK. İNŞ. MÜH. SAN. ve TİC. LTD. ŞTİ.**  
Organize San. Böl. Şehitler Bulvarı  
No: 21 **ESKİŞEHİR**  
Tel : (0222) 236 15 00  
Faks : (0222) 236 15 01  
Web : www.kiracelektrik.com.tr  
E-posta: kirac@kiracelektrik.com.tr



## ALÇAK GERİLİM ENERJİ İZLEME ve OTOMASYONU ÇÖZÜM ORTAKLARI

### •PRONİT ENDÜSTRİYEL SİSTEMLER ve BİLGİ TEKNOLOJİLERİ LTD. ŞTİ.

Gayrettepe Mh. Hoşsohbet Sk. No:5 iç Kapı No :13  
Beşiktaş - İSTANBUL  
Tel : (0212) 320 54 46  
Faks : (0212) 320 29 43  
Web : www.pronit.com.tr  
E-posta: info@pronit.com.tr

### •TELETEKNİK KONTROL & GÜÇ SİSTEMLERİ SAN. TİC. LTD. ŞTİ.

Yenişehir Mh. Millet Cd. Sümbül Sk.  
Sweet Life Center No:6/A39 34912  
Pendik İSTANBUL  
Tel : (216) 482 92 47  
Fax : (216) 482 92 48  
Web : www.teleteknik.com.tr  
E-posta: info@teleteknik.com.tr

### •RST MİMARLIK MÜHENDİSLİK DİŞ TİC. LTD. ŞTİ.

Organize Sanayi Bölgesi 12. Cad. No:23 KAYSERİ  
Tel : (0352) 321 14 53  
Fax : (0352) 231 50 86  
Web : www.rstmuhendislik.com.tr  
E-posta: info@rstmuhendislik.com.tr

### •SİSTEM AR-GE OTOMASYON VE ENERJİ KALİTESİ SAN. TİC. LTD. ŞTİ.

İvedikköy Mahallesi Anadolu Bulvarı  
No:145K Yenimahalle / Ankara  
Tel : (0312) 395 69 82  
Faks : (0312) 395 69 82  
Web : www.sistemargeotomasyon.com  
E-posta: info@sistemargeotomasyon.com

## ORTA GERİLİM ÜRÜN BAYİLERİ

### •DOĞUŞ ELEK. İNŞ. TAAH. SAN. TİC. A.Ş.

Sanayi Mah. 60739 Nolu Sok. No: 3  
Şehitkamil 27090 GAZİANTEP  
Tel : (0342) 324 20 10 Pbx  
Faks : (0342) 324 21 11  
Web : www.doguselektrik.com  
E-posta : info@doguselektrik.com

### •EGESİM ENERJİ ELEKTROMEKANİK

•SAN.TİC. LTD. ŞTİ.  
Gebze Org. San. Böl. 400. Sok. No: 410  
Gebze KOCAELİ  
Tel : (0262) 751 28 00  
Faks : (0262) 751 27 28  
Web : www.egesim.com  
E-posta: istanbul@egesim.com

### •ERGİN ELEKTRİK SAN. ve TİC. A.Ş.

Perpa Tic. Merkezi A Blok K:1-2 No:5  
80270 Okmeydanı İSTANBUL  
Tel : (0212) 220 13 13  
Faks : (0212) 222 80 20-21  
Web : www.ergin.com.tr  
E-posta : danisma@ergin.com.tr



Smart home  
and building  
solutions.  
Global. Secure.  
Connected .



## KNX instabus

### KNX ÇÖZÜM ORTAKLARIMIZ



• **ACTİVO ELEKTRONİK LTD ŞTİ**  
Tatlısu mah.Yesevi Sok. No: 1/29  
Ümraniye - **İSTANBUL**  
Tel : (0216) 428 81 13  
Faks : (0216) 428 81 22  
Web : www.activo.com.tr  
E-posta: bilgi@activo.com.tr



• **O2 OTOMASYON MÜHENDİSLİK TİC. LTD. ŞTİ.**  
Çınar Mahallesi Yeşiltepe Sokak No:21 Kat:1 Daire:4  
Maltepe **İSTANBUL**  
Tel : (0216) 548 29 26  
Web : www.o2otomasyon.com  
E-posta: info@logiccontrols.com



• **KONSİS KONTROL VE OTOMASYON LTD. ŞTİ.**  
19 Mayıs Mah. Atatürk Cad. No:68 A1 Blok D:6 34736  
Kadıköy - **İSTANBUL**  
Tel : (0216) 478 53 29  
Faks : (0216) 478 58 36  
Web : www.konsis.net  
E-posta: kadrikirimli@konsis.net



• **UMETEK MÜHENDİSLİK TAAHHÜT TİC. LTD.ŞTİ.**  
Bağlarbaşı Mah. Atatürk Cad. Sakarya Sok. No:35 K:1  
34844 Maltepe **İSTANBUL**  
Tel : (0216) 222 29 14  
Web : www.facebook.com/BinaOtamasyonu  
E-posta: teknik@umetek.com



• **PRAKSİS BİNA TEKNOLOJİLERİ VE UYGULAMALARI TİC. LTD. ŞTİ**  
Burhaniye Mahallesi Kışıklı Cad. No: 79 D:5  
34746 Üsküdar **İSTANBUL**  
Tel : (0216) 318 10 60  
Faks : (0216) 318 10 49  
Web : www.praxis-tr.com  
E-posta: mehmetu@praxis-tr.com



• **MEHMET ERDEM SÖZEN, MES MÜHENDİSLİK**  
Fevziçakmak Mh. Kosgeb Caddesi My Plaza  
10632 Sk.2A / 201  
Karatay-**KONYA-TÜRKİYE**  
Tel : (0332) 350 1 351  
Web : www.mesmuhendislik.com  
E-posta: bilgi@mesmuhendislik.com



• **SANAYİ MÜHENDİSLİK TİC. LTD. ŞTİ.**  
Kızıltoprak Mah. Bağdat Caddesi Köseoğlu Apt.  
No: 75/8  
Kadıköy **İSTANBUL**  
Tel : (0216) 345 14 55  
Faks : (0216) 414 58 46  
Web : www.sanayimuh.com  
E-posta: keremdirlik@sanayimuh.com



### HVAC SAHA CİHAZLARI YETKİLİ BAYİLERİMİZ



#### İSTANBUL BÖLGESİ

• **ELEKTRO KALORİ PAZ. VE TİC. A.Ş.**  
Murakıp Sok. No: 18/1 Karaköy  
34435 Beyoğlu **İSTANBUL**  
Tel : +90 444 0 665  
Web : www.elektrokalori.com.tr  
E-posta: info@elektrokalori.com.tr

• **TOTALINE**  
Merkez : Yakacık Gümüşpınar Mahallesi, Yakakent  
Caddesi Panaramacadden Sitesi /B Blok No:32B  
Kartal **İSTANBUL**  
Tel : 0850 640 04 75  
Şube : İkitelli O.S.B. S.S.Eskoop San. Sit.  
İşletme Kooperatifi B2 Blok Başakşehir **İSTANBUL**  
Tel : (0212) 671 53 04  
Web : www.isk-market.com  
E-posta: info@isk-market.com

#### İZMİR BÖLGESİ

• **TERMMARKET İSİT. SOĞ. SAN. TİC. LTD. ŞTİ.**  
1443 Sokak No: 2/E Tesisat İş Merkezi  
Yenişehir **İZMİR**  
Tel : (0232) 459 77 37  
Web : www.termmarket.com.tr  
E-posta: info@termmarket.com.tr

• **TOTALINE**  
2823 Sk. No:129/B 5-6 Oto Plaza Halkapınar  
**İZMİR**  
Tel : (0232) 459 18 17  
Web : www.isk-market.com  
E-posta: info@isk-market.com

#### ANKARA BÖLGESİ

• **KEYVAN PAZ. A.Ş.**  
Çamlıca Mah. Anadolu Bulvarı No : 20  
Timko İş Merkezi Blok : Z/8 Yenimahalle  
06200 **ANKARA**  
Tel : (0312) 311 06 59  
Web : www.keyvanpazarlama.com.tr  
E-posta: keyvan@keyvanpazarlama.com.tr

• **HAUSTECH MEKANİK İNSAAT SAN. ve TİC. A.Ş.**  
Aşağı Öveçler Mah. Lizbon Cad. Hayati Apt.  
No:37 İç Kapı No: 3 Çankaya **ANKARA**  
Tel : (0850) 532 42 87  
E-posta: info@haustech.com.tr

• **TOTALINE**  
Serhat Mahallesi İvedik Org. San. Böl.  
Melih Gökçek Bulv. 1445 Cad.No:26  
Yenimahalle **ANKARA**  
Tel : (0312) 472 43 04  
Web : www.isk-market.com  
E-posta: info@isk-market.com

#### ANTALYA BÖLGESİ

• **TOTALINE**  
Mehmetçik Mh. Aspendos BulvarıNo:79/E  
Muratpaşa **ANTALYA**,  
Tel : (0242) 322 66 64  
Web : www.isk-market.com  
E-posta: info@isk-market.com

#### GAZİANTEP BÖLGESİ

• **ABC MAKİNA MÜH. İNŞ. SAN. TİC. LTD. ŞTİ.**  
Gazi Mah. Milli Egemenlik Cd. No:43/C  
Şehitkamil **GAZİANTEP**  
Tel : (0342) 231 24 44  
Web : www.abcmakina.com  
E-posta: hvac@abcmakina.com

## SIRIUS YILDIZ ÜÇGEN KOMBİNASYONLARI OLUŞTURMA TABLOSU



Motor Gücü (kW)	Motor Akımı (A)	Şebeke Kontaktörü	Üçgen Kontaktör	Yıldız Kontaktör	Zaman Rölesi Fonksiyon Modülü (230V)	Bağlantı Kiti*	İlave Yardımcı Kontak**
5.5	12	3RT2015-..	3RT2015-..	3RT2015-..	3RA2816-0EW20	3RA2913-2BB1	3RH2911-1FA..
7.5	17	3RT2017-..	3RT2017-..	3RT2017-..	3RA2816-0EW20	3RA2913-2BB1	3RH2911-1FA..
11	25	3RT2018-..	3RT2018-..	3RT2018-..	3RA2816-0EW20	3RA2913-2BB1	3RH2911-1CA..
15/18.5	32/40	3RT2026-..	3RT2026-..	3RT2024-..	3RA2816-0EW20	3RA2913-2BB1	3RH2911-1CA..
22/30	50/65	3RT2027-..	3RT2027-..	3RT2026-..	3RA2816-0EW20	3RA2913-2BB1	3RH2911-1CA..
37	80	3RT2035-..	3RT2035-..	3RT2027-..	3RA2816-0EW20	3RA2933-2C	3RH2911-1CA..
45	86	3RT2036-..	3RT2036-..	3RT2027-..	3RA2816-0EW20	3RA2932-2C	3RH2911-1CA..
55	115	3RT2037-..	3RT2037-..	3RT2035-..	3RA2816-0EW20	3RA2933-2BB1	3RH2911-1CA..
75	150	3RT2038-..	3RT2038-..	3RT2035-..	3RA2816-0EW20	3RA2933-2BB1	3RH2911-1CA..

\* Kiti içinde tüm elektriksel kilitleme köprüleri ve bağlantı klipsleri mevcuttur. 5.5 ve 7.5kW'lık tiplerde mekanik kilitleme de dahildir.

\*\* İlave yardımcı kontaklar opsiyonel olarak arzu edilen miktarda uygulamaya uygun olarak seçilebilir.

SIRIUS SAĞ - SOL DÖNÜŞ KOMBİNASYONLARI OLUŞTURMA TABLOSU

Motor Gücü (kW)	Motor Akımı (A)	Boy	Kontaktör 1	Kontaktör 2	Bağlantı Kiti*	Mekanik Kiitleme	İlave Yardımcı Kontak**
3	7	S00	3RT2015-..	3RT2015-..	3RA2913-2AA1	Bağlantı Kitine dahildir	3RH2911-1FA..
4	9	S00	3RT2016-..	3RT2016-..	3RA2913-2AA1	Bağlantı Kitine dahildir	3RH2911-1FA..
5.5	12	S00	3RT2017-..	3RT2017-..	3RA2913-2AA1	Bağlantı Kitine dahildir	3RH2911-1FA..
7.5	17	S0	3RT2018-..	3RT2018-..	3RA2913-2AA1	Bağlantı Kitine dahildir	3RH2911-1FA..
11	25	S0	3RT2026-..	3RT2026-..	3RA2923-2AA1	Bağlantı Kitine dahildir	3RH2911-1FA..
15	32	S2	3RT2027-..	3RT2027-..	3RA2923-2AA1	Bağlantı Kitine dahildir	3RH2911-1FA..
18.5	40	S2	3RT2028-..	3RT2028-..	3RA2923-2AA1	Bağlantı Kitine dahildir	3RH2911-1FA..
22	50	S2	3RT2036-..	3RT2036-..	3RA2933-2AA1	3RA2932-2C	3RH2911-1FA..
30	65	S3	3RT2037-..	3RT2037-..	3RA2933-2AA1	3RA2932-2C	3RH2911-1FA..
37	85	S3	3RT2038-..	3RT2038-..	3RA2933-2AA1	3RA2932-2C	3RH2911-1FA..
45	95	S3	3RT1046-..	3RT2046-..	3RA1943-2A	3RA1924-2B	3RH2911-1FA..

\* Kiti içinde tüm elektriksel kiitleme köprüleri ve bağlantı klipsleri mevcuttur. Bağlantı kitinde boy S00 ve S0'da mekanik kiitleme dahildir.

\*\* İlave yardımcı kontaklar opsiyonel olarak arzu edilen miktarda uygulamaya uygun olarak seçilebilir.

400V, 50Hz şebeke için harmonik reaktörlü kompanzasyon bileşenleri seçim cetveli

Reaktör gücü (kVAR)	Kondansatör üzerine düşen gerilim (V)	Seçilen kondansatör gerilimi (min)	Kondansatör Sipariş No'su	Reaktör Sipariş No'su	Kontaktör Sipariş No'su	Sipariş No'su	Kablo Kesiti (mm <sup>2</sup> ) Sigorta Değeri (A)
<b>Reaktör Oranı %5,67</b>							
6,25	423	440	4RB8075-3EE10	4EP3801-1TE00	3RT2026-1AP00	6	25
12,5	423	440	4RB150-3EE10	4EP4001-0TE00	3RT2617-1AP03	6	35
25	423	440	4RB8281-3EE10	4EP4401-4TE00	3RT2627-1AP05	16	63
50	423	440	2 x 4RB8281-3EE10	4EU3032-5TE08-0AA0	3RT2636-1AP03	35	125
50*	423	440	4RB8560-3EE20	4EU3032-5TE08-0AA0	3RT2636-1AP03	35	125
100	423	440	4 x 4RB8281-3EE10	4EU3632-3TE08-0AA0	3RT2646-1AP03	70	250
100*	423	440	2 x 4RB8560-3EE20	4EU3632-3TE08-0AA0	3RT2646-1AP03	70	250

**Reaktör Oranı %7**

6,25	428	440	4RB8075-3EE10	4EP3701-2TE00	3RT2026-1AP00	6	25
12,5	428	440	4RB150-3EE10	4EP4001-1TE00	3RT2617-1AP03	6	35
25	428	440	4RB8281-3EE10	4EP4401-3TE00	3RT2627-1AP05	16	63
50	428	440	2 x 4RB8281-3EE10	4EP2732-5TE08-0AA0	3RT2636-1AP03	35	125
100	428	440	4RB8560-3EE20	4EU3632-4TE08-0AA0	3RT2646-1AP03	70	250
100*	428	440	4 x 4RB8281-3EE10	4EU3632-4TE08-0AA0	3RT2646-1AP03	70	250

**Reaktör Oranı %5,67**

6,25	423	480	4RB8083-3EJ10	4EP3801-1TE00	3RT2026-1AP00	6	25
12,5	423	480	4RB167-3EJ10	4EP4001-0TE00	3RT2617-1AP03	6	35
25	423	480	4RB8330-3EJ20	4EP4401-4TE00	3RT2627-1AP05	16	63
50	423	480	2 x 4RB8330-3EJ20	4EP3032-5TE08-0AA0	3RT2636-1AP03	35	125
100	423	480	4 x 4RB8330-3EJ20	4EU3632-3TE08-0AA0	3RT2646-1AP03	70	250

**Reaktör Oranı %7**

6,25	428	480	4RB8083-3EJ10	4EP3701-2TE00	3RT2026-1AP00	6	25
12,5	428	480	4RB167-3EJ10	4EP4001-1TE00	3RT2617-1AP03	6	35
25	428	480	4RB8330-3EJ20	4EP4401-3TE00	3RT2627-1AP05	16	63
50	428	480	2 x 4RB8330-3EJ20	4EP2732-5TE08-0AA0	3RT2636-1AP03	35	125
100	428	480	4 x 4RB8330-3EJ20	4EU3632-4TE08-0AA0	3RT2646-1AP03	70	250

\* Alternatif kondansatör seçim sütunu olarak kullanılmalıdır.

\*\* NH bıçaklı sigorta akım değeri.

Not: Harmonik reaktörlü kompanzasyon sistemlerinde uygun filtreleme yapabilmek için yukarıdaki reaktör -kondansatör seçim cetveline uyulması gerekmektedir.

400V, 50Hz şebeke için harmonik reaktörlü kompanzasyon bileşenleri seçim cetveli

Reaktör gücü (kVAR)	Kondansatör üzerine düşen gerilim (V)	Seçilen kondansatör gerilimi (min)	Kondansatör Siparişi No'su	Reaktör Siparişi No'su	Kontaktör Siparişi No'su	Sipariş No'su	Kablo Kesiti(mm <sup>2</sup> ) Sigorta Değeri (A)
<b>Reaktör Oranı %14</b>							
6,25	456	480	4RB8100-3FC10	4EP3900-7TE00	3RT2026-1AP00	6	25
12,5	456	480	4RB8150-3EJ10	4EP4300-6TE00	3RT2617-1AP03	6	35
25	456	480	4RB8300-3EJ10	4EU2732-0TE08-4CA0	3RT2627-1AP05	16	63
50	456	480	2 x 4RB8300-3EJ10	4EU3032-0TE08-0AA0	3RT2636-1AP03	35	125
50*	456	480	2 x 4RB8300-3EJ20	4EU3032-0TE08-0AA0	3RT2636-1AP03	35	125
100	456	480	4 x 4RB8330-3EJ10	4EU3931-1TE80-0A	3RT2646-1AP03	70	250
100*	456	480	2 x 4RB8300-3EJ10 + 2 x 4RB8330-3EJ20	4EU3931-1TE80-0A	3RT2646-1AP03	70	250

**Reaktör Oranı %5,67**

6,25	423	525	4RB8100-3FC10	4EP3801-1TE00	3RT2026-1AP00	6	25
12,5	423	525	4RB 8200-3FC10	4EP4001-0TE00	3RT2617-1AP03	6	35
25	423	525	2 x 4RB8200-3FC1	4EP4401-4TE00	3RT2627-1AP05	16	63
25*	423	525	4 RB8400-3FC20	4EP4401-4TE00	3RT2627-1AP05	16	63
50	423	525	2 x 4RB8250-3FC10+ 4RB8300-3FC10	4EU3032-5TE08-0AA0	3RT2636-1AP03	35	125
50*	423	525	4RB8200-3FC10+ 2 x 4RB8300-3FC10	4EU3032-5TE08-0AA0	3RT2636-1AP03	35	125
50*	423	525	2 x 4RB8400-3FC20	4EU3032-5TE08-0AA0	3RT2636-1AP03	35	125
100	423	525	4RB8100-3FC10+ 6 x 4RB8200-3FC10	4EU3632-3TE08-0AA0	3RT2646-1AP03	70	250
100*	423	525	4RB8100-3FC10+ 5 x 4RB8300-3FC10	4EU3632-3TE08-0AA0	3RT2646-1AP03	70	250
100*	423	525	4x 4RB8400-3FC20	4EU3632-3TE08-0AA0	3RT2646-1AP03	70	250

**Reaktör Oranı %7**

6,25	428	525	4RB8100-3FC10	4EP3701-2TE00	3RT2026-1AP00	6	25
12,5	428	525	4RB8200-3FC10	4EP4001-1TE00	3RT2617-1AP03	6	35
25	428	525	2 x 4RB8200-3FC10	4EP4401-3TE00	3RT2627-1AP05	16	63
25*	428	525	4RB8400-3FC20	4EU4401-3TE00	3RT2627-1AP05	16	63
50	428	525	4 x 4RB8200-3FC10	4EU2732-5TE08-0AA0	3RT2636-1AP03	35	125
50*	428	525	2 x 4RB8400-3FC20	4EU2732-5TE08-0AA0	3RT2636-1AP03	35	125
50*	428	525	4RB8200-3FC10 + 2 x 4RB3300-3FC10	4EU2732-5TE08-0AA0	3RT2636-1AP03	35	125
100	428	525	8 x 4RB8200-3FC10	4EU3632-4TE08-0AA0	3RT2646-1AP03	70	250
100*	428	525	4 x 4RB8400-3FC20	4EU3632-4TE08-0AA0	3RT2646-1AP03	70	250
100*	428	525	4RB8100-3FC10 + 5 x 4RB8300-3FC10	4EU3632-4TE08-0AA0	3RT2646-1AP03	70	250

**Reaktör Oranı %14**

6,25	456	525	4RB8100-3FC10	4EP3900-7TE00	3RT2026-1AP00	6	25
12,5	456	525	4RB8200-3FC10	4EP4300-6TE00	3RT2617-1AP03	6	35
25	456	525	4RB8125-3FC10 + 4RB8250-3FC10	4EU2732-0TE08-4CA0	3RT2627-1AP05	16	63
50	456	525	3 x 4RB8250-3FC10	4EU3032-0TE08-0AA0	3RT2636-1AP03	35	125
100	456	525	5 x 4RB8300-3FC10	4EU3931-1TE80-0A	3RT2646-1AP03	70	250
100*	456	525	6 x 4RB8250-3FC10	4EU3931-1TE80-0A	3RT2646-1AP03	70	250

\* Alternatif kondansatör seçim sütunu olarak kullanılmaktadır.

\*\* NH brçaklı sigorta akım değeri.

Not: Harmonik reaktörlü kompanzasyon sistemlerinde uygun filtreleme yapabilmek için yukarıdaki reaktör -kondansatör seçim cetveline uyulması gerekmektedir.

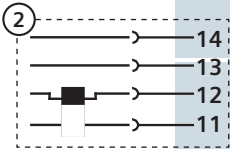
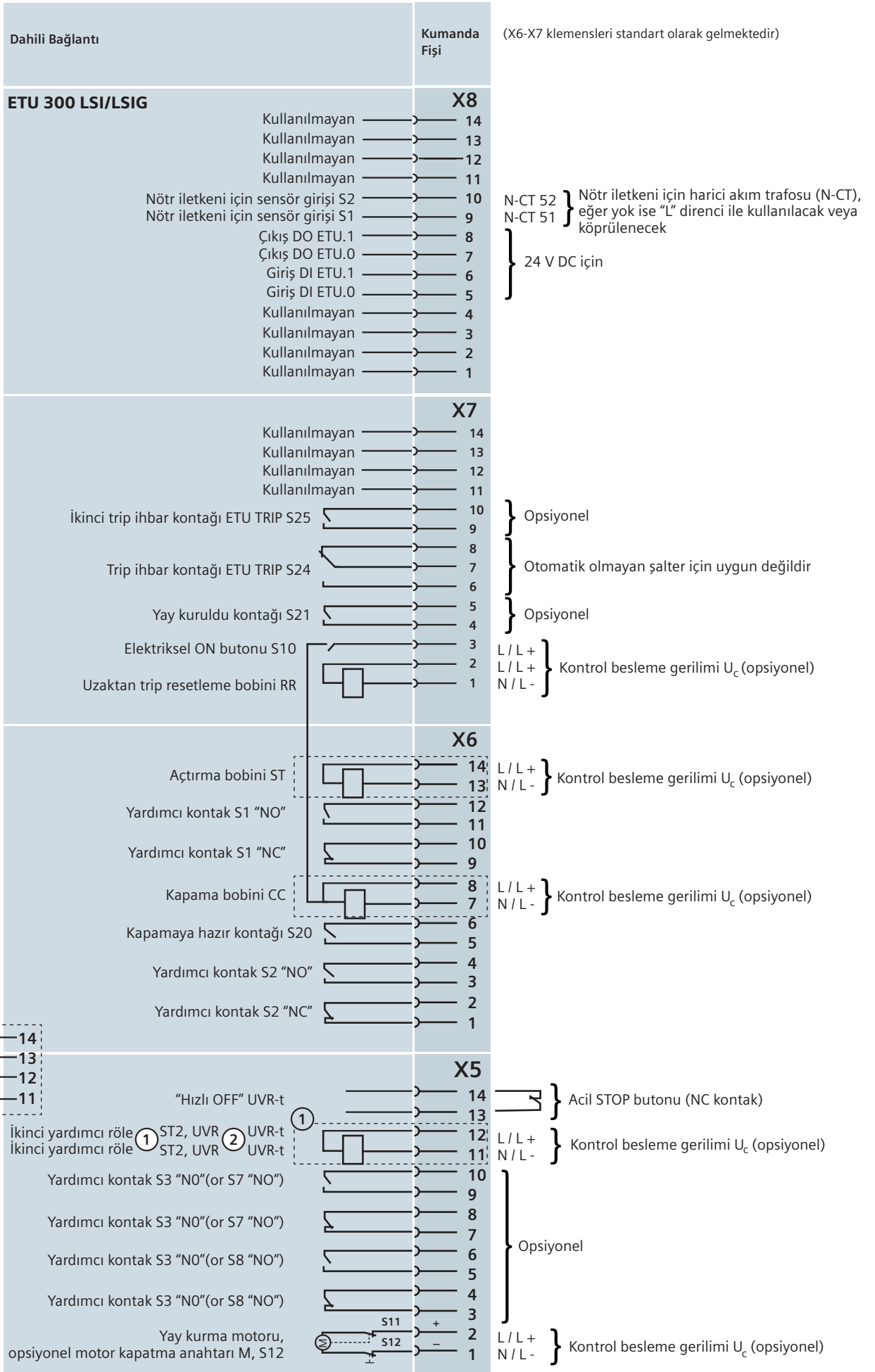



## Sentron WA ETU 600 Kumanda Devresi Bağlantı Şeması

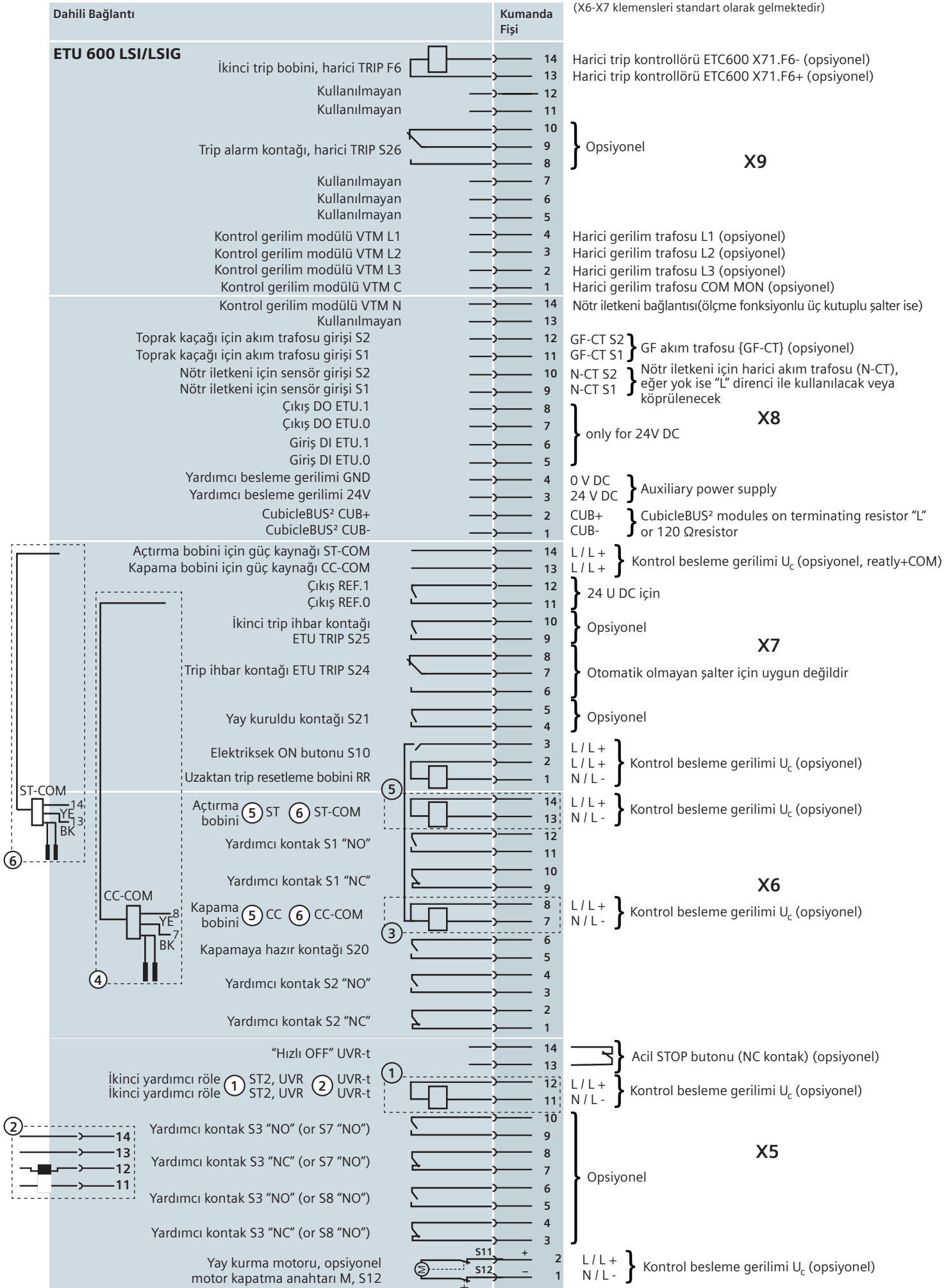



## SENTRON WL AÇIK TİP OTOMATİK ŞALTERLER 6300 A'e KADAR

### Gerekli olan kumanda devresi fişi ve prizi sayısının belirlenmesi

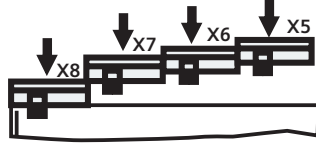

Kumanda devresi fişi ve prizi sayısını etkileyen faktörler:

- Tahrik türü
- Elektronik aşırı akım açtırıcısının gerilim trafolu olup olmayışı
- Yardımcı açtırıcı türü ve sayısı
- Haberleşme bağlantısı COM15

	Kumanda Soket Sayısı	Soket
<b>a İlk kumanda devresi prizi X6 her zaman gereklidir.</b>	<b>1</b>	<b>X6</b>
<b>b Tahrik türü</b>		
b1 Ön kurma yaylı mekanik elle tahrik mekanik kapama	<b>0</b>	
b2 Ön kurma yaylı mekanik elle tahrik mekanik ve elektrikli kapama	<b>0</b>	<b>X6</b>
b3 Yay kurmalı motor tahrikli mekanik ve elektrikli kapama	<b>+1</b>	<b>X2</b>
<b>c Aşırı akım açtırıcısı tipi</b>		
c1 ETU15B, ETU25B, ETU27B aşırı akım açtırıcısı	<b>0</b>	
c2 ETU45B, ETU55B, ETU76B ( dahili CubicleBUS )	<b>+1</b>	<b>X8</b>
N-iletkeninde aşırı akım koruması ve toprak kaçağı koruması için haric akım trafosu bağlantısı		
c3 N-iletkenine bağlı akım trafosu (c2 seçilmediyse 3 kutuplu şalterlerde gereklidir)	<b>+1</b>	<b>X8</b>
c4 Transformatörün yıldız noktasına bağlı akım trafosu (c2 veya c3 seçilmediyse gereklidir)	<b>+1</b>	<b>X8</b>
<b>d Yardımcı açtırıcı</b>		
d1 1. yardımcı açtırıcılı/sız (F1 açtırma bobini)	<b>0</b>	<b>X6</b>
d2 2. yardımcı açtırıcılı (F2 açtırma bobini, F3 düş. gerilim bob., F4 gecikmeli düş. ger. bob.)	<b>+1</b>	<b>X5</b>
<b>e Yardımcı kontak bloğu</b>		
e1 1. yardımcı kontak bloğu 2NO + 2NC	<b>0</b>	<b>X6</b>
e2 1. ve 2. yard. kont.bloğu 4NO+4NC (b3 veya d2 seçilmediyse gereklidir)	<b>+1</b>	<b>X5</b>
<b>f Haberleşme modülü</b>		
f1 COM15 haberleşme modülü olmaksızın	<b>0</b>	
f2 COM15 haberleşme modülü ile	<b>+1</b>	<b>X7</b>
X7 kumanda devresi soketi tamamıyla işgal edilmekte olduğundan aşağıdaki opsiyonlar bu sebeple mümkün değildir:		
• Trip ihbar kontağı S24		
• Yay kuruldu bilgisi S21		
• Elektrikli ON butonu S10		
• 1. ve 2. yardımcı açtırıcı üzerindeki ihbar kontağı S22 + S23		
<b>g Opsiyonel ihbar fonksiyonları / aksesuar</b>		
g1 Trip ihbar kontağı S24 (sadece f2 seçilmediyse mümkündür)	<b>+1</b>	<b>X7</b>
g2 Yay kuruldu kontağı S21 (sadece f2 seçilmediyse mümkündür, g1 seçilmediyse gereklidir)	<b>+1</b>	<b>X7</b>
g3 Elektr. ON but. S10 sadece f2 seçilmediyse mümkündür, g1 veya g2 seçilmediyse gereklidir	<b>+1</b>	<b>X7</b>
g4 1. yardımcı açtırıcı üzerindeki ihbar kontağı S22 (sadece f2 seçilmediyse mümkündür, g1, g2 veya g3 seçilmediyse gereklidir)	<b>+1</b>	<b>X7</b>
g5 2. yardımcı açtırıcı üzerindeki ihbar kontağı S23 (sadece f2 seçilmediyse mümkündür, g1, g2, g3 veya g4 seçilmediyse gereklidir)	<b>+1</b>	<b>X7</b>
g6 Kapamaya hazır kontak S20	<b>0</b>	<b>X6</b>
g7 Motoru devreden çıkarma şalteri S12 (sadece motor tahriği seçildiğinde mümkündür)	<b>0</b>	<b>X5</b>
g8 Uzaktan resetleme bobini F7 (c2 seçilmediyse gereklidir)	<b>+1</b>	<b>X8</b>
<b>h Kumanda devresi soketi toplam sayısı (maks. 4)</b>		<b>(maks. 4)</b>

## Sentron WL Kumanda Devresi Bağlantı Şeması

(S1, S2 Yardımcı Kontaktlar Standarttır.)

Uzaktan Resetleme Bobini F7  
Toprak Kaçağı Trafosu / G Sensör S2  
Toprak Kaçağı Trafosu / G Sensör S1  
Nötr Trafosu / N Sensör S2  
Nötr Trafosu / N Sensör S1  
Yıldız Bağlantılı Harici Gerilim Trafosu Ortak Uç  
Harici Gerilim Trafosu L3  
Harici Gerilim Trafosu L2  
Harici Gerilim Trafosu L1  
0 V DC  
24 V DC  
CubicleBUS +  
CubicleBUS -

Haberleşme fonksiyonu "F02" seçilmesi durumunda mevcut değildir. "X7" klemens bloğunda COM15 Modülü bulunmaktadır.

Trip İhbar kontağı S24  
Yay kuruldu kontağı S21  
Elektriksel On butonu S10  
1. Açırıcı ihbar kontağı S22  
2. Açırıcı ihbar kontağı S23

1. Açırma bobini F1"ST"  
S1"S" / "NO"  
S1 "Ö" / "NC"  
Kapama bobini Y1  
Kapamaya hazır kontak S20  
S2"S" / "NO"  
S2 "Ö" / "NC"

F4 sadece "hızlı OFF"  
F4 sadece "hızlı OFF"  
FS "ST", F3 "UVR", F4 "UVR td" /  
F3 "UVR", F4 "UVR td" /  
S 3 "NO" veya S7 "NO"  
S 3 "NC" veya S7 "NO"  
S 4 "NC" veya S8 "NO"  
S 4 "NC" veya S8 "NO"  
Motor tahrik mekanizması  
Opsiyonel motor kapatma S12 anahtarı

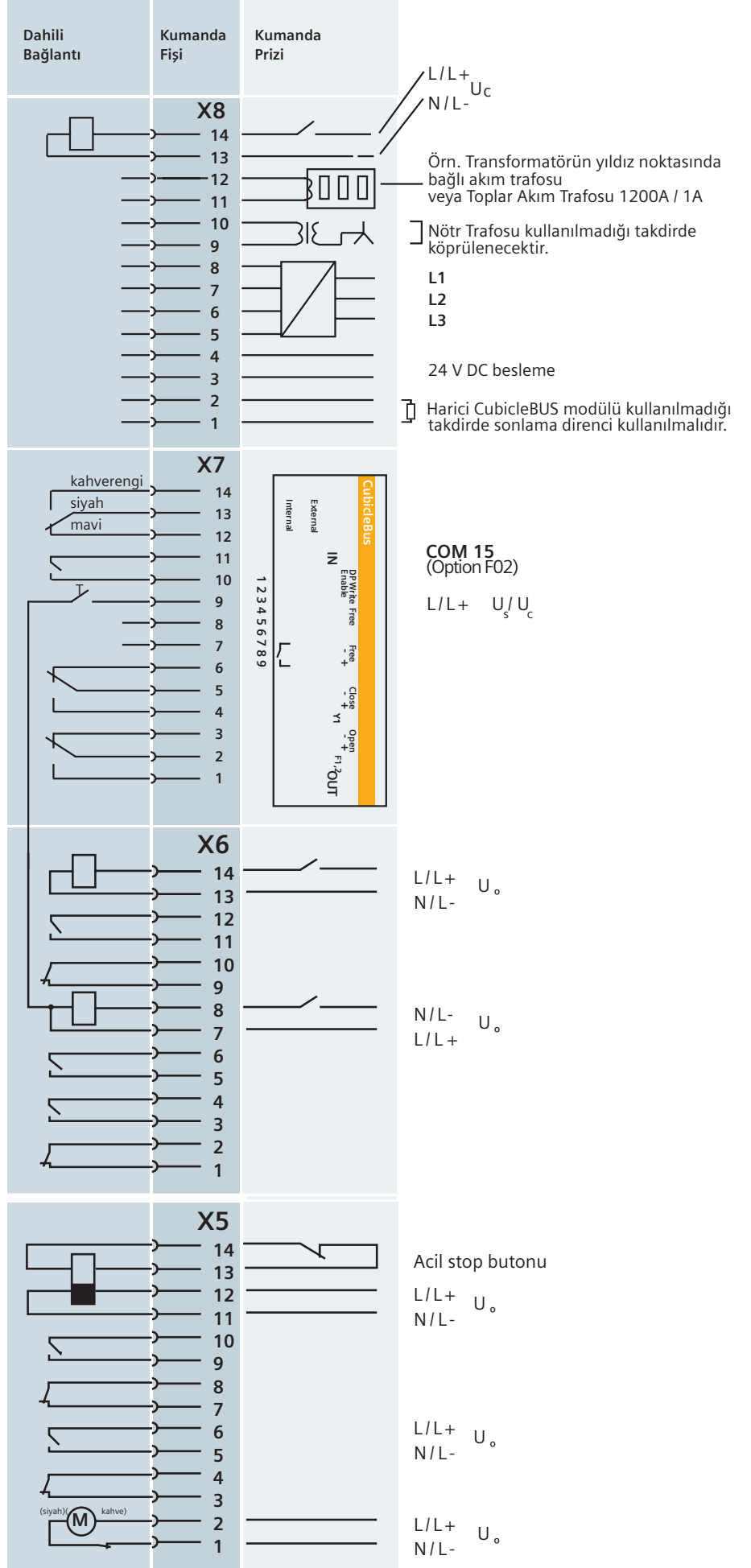

## 3WT8 Güç Şalteri Kumanda Devresi Bağlantı Şeması

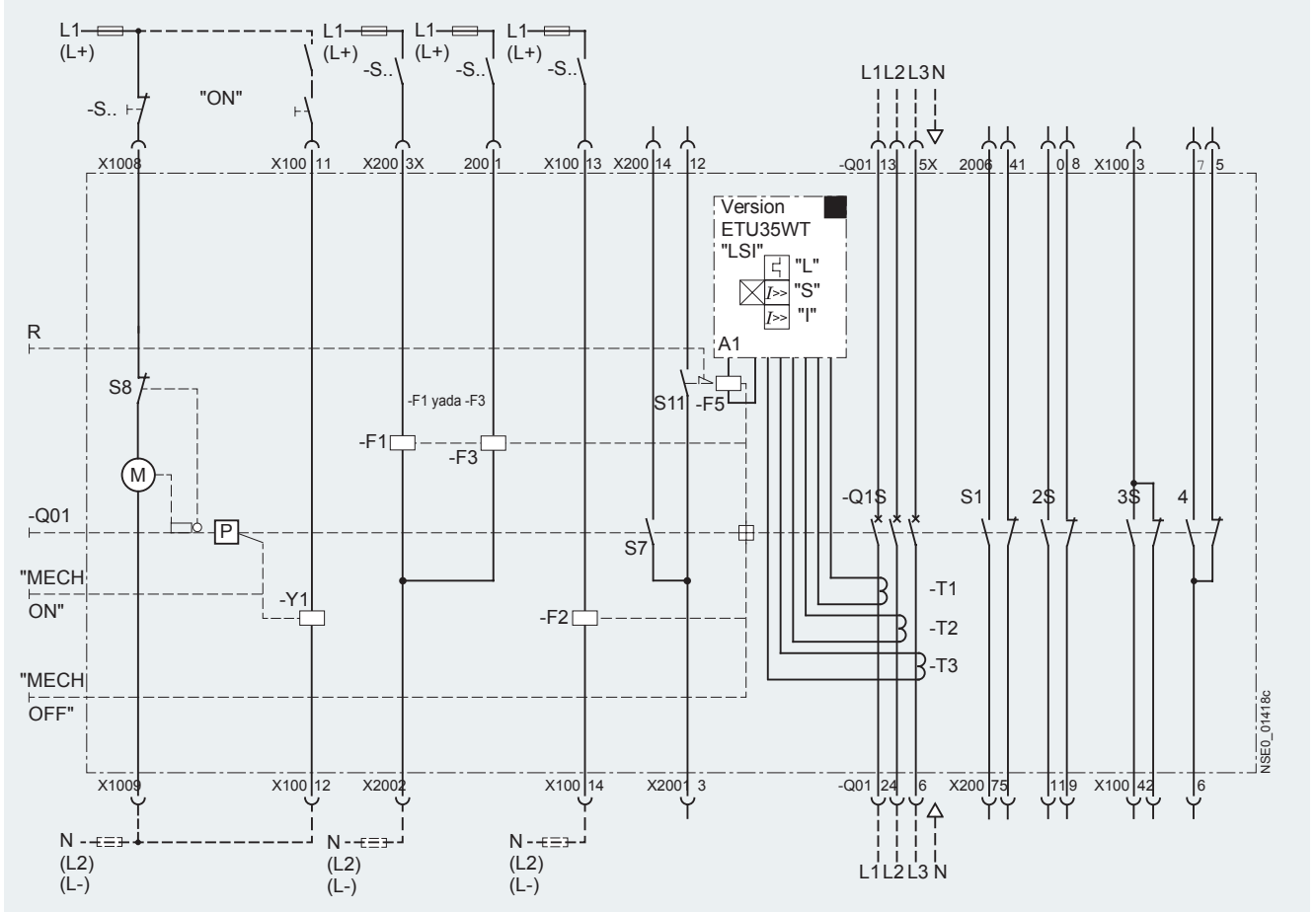

### Kumanda Devresi Bağlantı Şeması Açıklaması:

A1	Elektronik aşırı akım trip ünitesi	F3	Düşük gerilim bobini
S1 / S2	1. Yardımcı kontak bloğu	F5	Trip bobini
S3 / S4	2. Yardımcı kontak bloğu	M1	Yay kurma motoru
S7	Kapamaya hazır kontak	P	Yay kurma tertibatı
S8	Yay kuruldu kontağı	R	Aşırı akım tetiklemesinin göstergesi ve sıfırlama iticisi
S11	Trip ihbar kontağı	Q01	Yay kurmayı sağlayan elle tahrik mekanizması
ON	Mekanik ON butonu	Q1	Ana kontaklar
OFF	Mekanik OFF butonu	T1 / T2 / T3	Akım transformatörü
F1	1. Şönt açtırma bobini	X100 / X200	Bağlantı klemensleri
F	2. Şönt açtırma bobini	Y1	Kapama bobini

# Dönüşüm tablosu

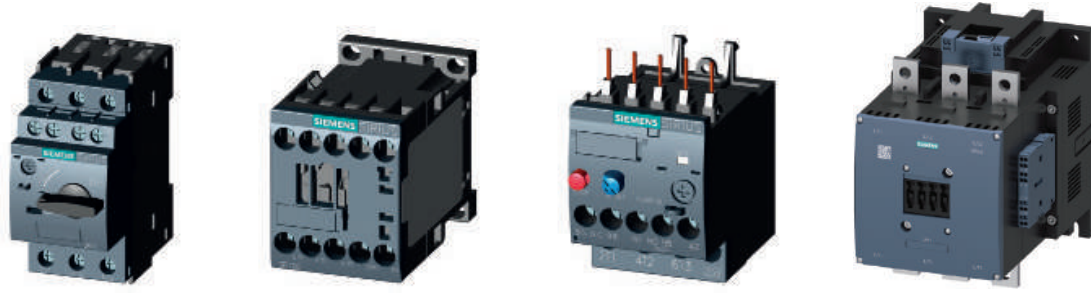

3TF Serisi Kontaktörler	Yeni Nesil SIRIUS	İlave Yardımcı Kontak
3TF4010-0APO	3RT2016-1AP01	
3TF4001-0APO	3RT2016-1AP02	
3TF4011-0APO	3RT2016-1AP01	+ 3RH2911-1AA01
3TF4022-0APO	3RT2016-1AP01	+ 3RH2911-1FA22
3TF4110-0APO	3RT2017-1AP01	
3TF4101-0APO	3RT2017-1AP02	
3TF4111-0APO	3RT2017-1AP01	+ 3RH2911-1AA01
3TF4122-0APO	3RT2017-1AP01	+ 3RH2911-1FA22
3TF4210-0APO	3RT2018-1AP01	
3TF4220-0APO	3RT2018-1AP01	+ 3RH2911-1AA10
3TF4211-0APO	3RT2025-1AP00	
3TF4222-0APO	3RT2025-1AP00	+ 3RH2911-1LA11
3TF4310-0APO	3RT2026-1AP00	
3TF4320-0APO	3RT2026-1AP00	+ 3RH2911-1AA10
3TF4311-0APO	3RT2026-1AP00	+ 3RH2911-1AA01
3TF4322-0APO	3RT2026-1AP00	+ 3RH2911-1LA11
3TF4422-0APO	3RT2027-1AP00	+ 3RH2911-1LA11
3TF4522-0APO	3RT2028-1AP00	+ 3RH2911-1LA11
3TF4622-0APO	3RT2036-1AP00	+ 3RH2911-1LA11
3TF4722-0APO	3RT2037-1AP00	+ 3RH2911-1LA11
3TF4822-0APO	3RT2038-1AP00	+ 3RH2911-1LA11
3TF4922-0APO	3RT2046-1AP00	+ 3RH2911-1LA11
3TF5022-0APO	3RT2047-1AP00	+ 3RH2911-1LA11
3TF5122-0APO	3RT1055-6AP36	
3TF5222-0APO	3RT1056-6AP36	
3TF5322-0APO	3RT1064-6AP36	
3TF5422-0APO	3RT1065-6AP36	
3TF5522-0APO	3RT1066-6AP36	
3TF5622-0APO	3RT1075-6AP36	
3TF5722-OCM7	3RT1076-6AP36	

3TH Serisi Yardımcı Kontaktörler	Yeni Nesil SIRIUS Yardımcı Kontaktör	İlave Yardımcı Kontak
3TH4022-0APO	3RH2122-1AP00	
3TH4040-0APO	3RH2140-1AP00	
3TH4031-0APO	3RH2131-1AP00	
3TH4013-0APO	3RH2122-1AP00	+ 3RH2911-1AA01
3TH4004-0APO	3RH2122-1AP00	+ 3RH2911-1HA02
3TH4244-0APO	3RH2122-1AP00	+ 3RH2911-1FA22
3TH4271-0APO	3RH2131-1AP00	+ 3RH2911-1FA22
3TH4262-0APO	3RH2140-1AP00	+ 3RH2911-1FA22
3TH4253-0APO	3RH2131-1AP00	+ 3RH2911-1FA22
3TH4280-0APO	3RH2140-1AP00	+ 3RH2911-1FA40
3TH4355-0APO	3RH2122-1AP00	+ 3RH2911-1FA22 + 3RH2911-1DA11

3UA Serisi Termik Röleler (A)	3UA Serisi Termik Röleler (A)
3UA5900-0E (0.25-0.4)	3RU2116-0EB1 (0.28-0.4)
3UA5900-0G (0.4-0.63)	3RU2116-0GB1 (0.43-0.63)
3UA5900-0J (0.63-1)	3RU2116-0JB1 (0.7-1)
3UA5900-1A (1-1.6)	3RU2116-1AB1 (1.1-1.6)
3UA5900-1C (1.6-2.5)	3RU2116-1CB1 (1.8-2.5)
3UA5900-1E (2.5-4)	3RU2116-1EB1 (2.8-4)
3UA5900-1G (4-6.3)	3RU2116-1GB1 (4.5-6.3)
3UA5900-1J (6.3-10)	3RU2116-1JB1 (7-10)
3UA5900-2A (10-16)	3RU2116-4AB1 (11-16)
3UA5900-2C (16-25)	3RU2126-4DB1 (20-25)
3UA5900-2E (25-40)	3RU2136-4FB1 (34-40)
3UA5900-2T (40-57)	3RU2136-4QB1 (47-57)
3UA5900-2P (50-63)	3RU2136-4JB1 (24-65)
3UA6201-2H (55-80)	3RU2146-4LB1 (70-90)
3UA6201-2X (80-110)	3RU2146-4MB1 (80-110)

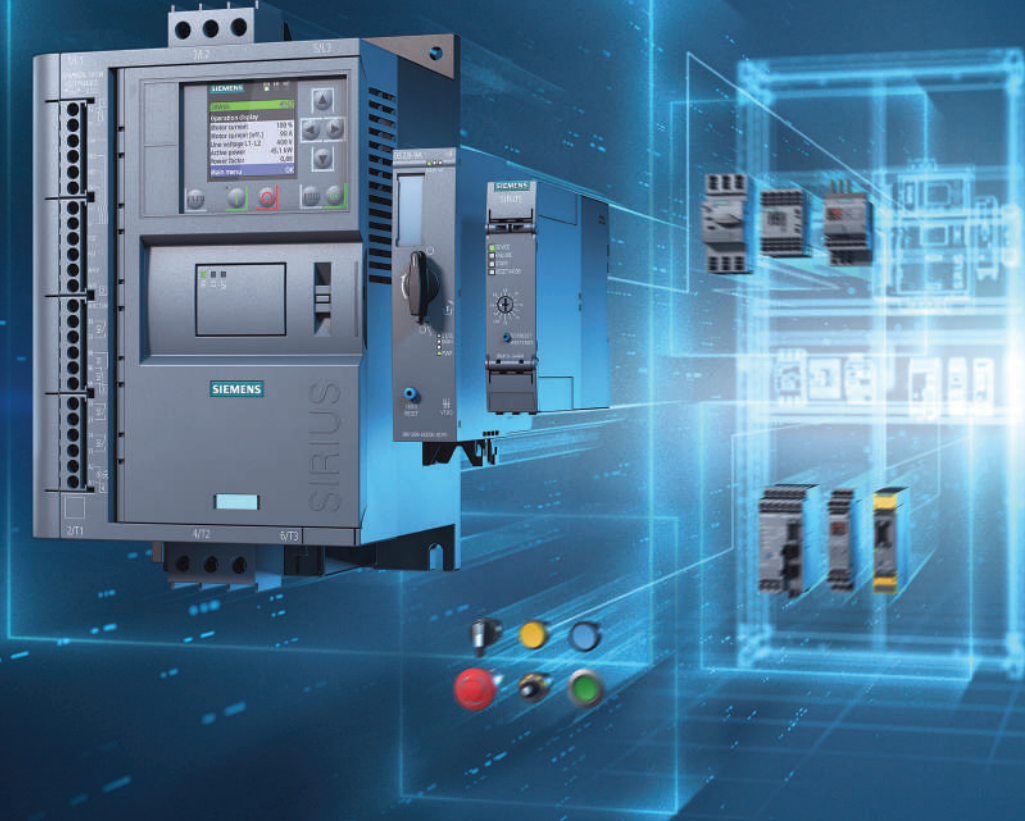

# Sirius Hybrid Motor Yolvericiler

SIRIUS Hybrid çözümleri, verimli anahtarlama, enerji tasarruflu kullanım ve uzun ömre sahip yumuşak ve direkt motor yol vericileri, modern hibrit anahtarlama teknolojisinin verdiği güvenle kullanmanızı sağlar.

Otomasyon sistemlerine entegre edilmeleri kolaydır ve mevcut çok sayıda motor verisine erişebilmeleri sayesinde yüksek düzeyde tesis şeffaflığı sağlarlar. Kompakt boyutları ile de kumanda panosunda size yer kazandırır. Sirius endüstriyel kontrol ürünleri ile kontrolde mükemmellik.

[siemens.com.tr/sirius](https://www.siemens.com.tr/sirius)

**SIEMENS**





BİNA VE TESİSLERİNİZ İÇİN GÜÇLÜ KORUMA SAĞLAR

# 3WA Açık Tip Güç Şalterleri

Zorluk derecesi artan ve daha fazla dijitalleşen altyapı ve sistemler, arızalara karşı güvenli ve korumalı bir güç dağıtımına ihtiyaç duyar. Yeni 3WA açık tip güç şalterleri, kullanıcılara enerji verimliliğini artıran çözümler, detaylı web tabanlı konfigüratör, genişletilmiş yeni akım değerleri, siber güvenli üstün haberleşmenin yanı sıra aynı anda birden fazla haberleşme protokolünü de destekler. Akıllı çift işlemcili elektronik trip ünitesi (ETU) ile birlikte geleceğe bugünden hazır olmanızı sağlayan bir esneklik getirir.

[siemens.com.tr/sirius](https://www.siemens.com.tr/sirius)

**SIEMENS**