

Alçak Gerilim Dağıtım ve Kontrol Ürünleri

Fiyat Listesi

22 Mart 2024

444 30 30
se.com/tr

[f](#) SchneiderElectricTR [t](#) schneidertr [i](#) schneiderelectric_tr

Life Is On

Schneider
Electric

Enerji Dağıtımını Yeniden Tanımlıyoruz

Enerji dağıtımında dünya lideri Schneider Electric'in EcoStruxure™ Power çözümleri ile her alanda inovasyonu keşfedin.

EcoStruxure™ Power, daha verimli ve güvenilir bir enerji dağıtım sistemi sağlayarak maliyet ve zamandan tasarruf etmenize yardımcı olur.

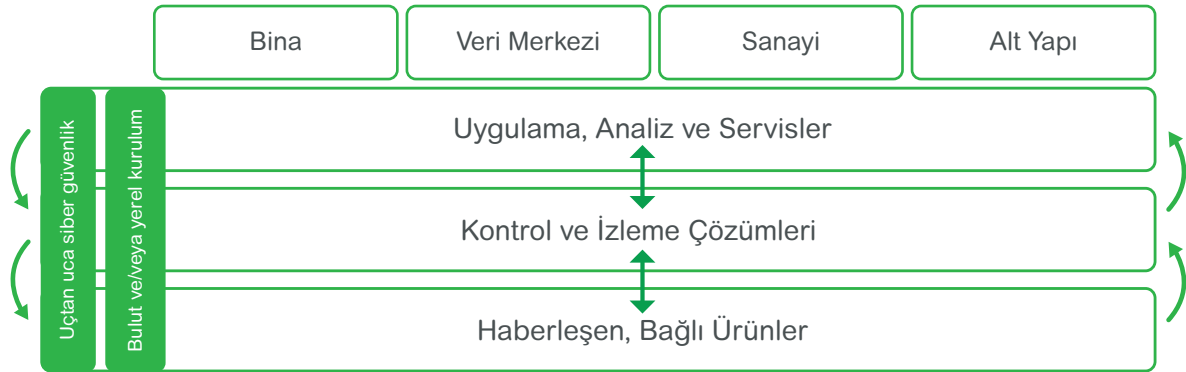

İçindekiler

Son Dağıtım Ürünleri

Easy9 Pro, Kaçak Akım Koruma Röleleri, Parafudrlar, Kontrol ve Kumanda Ürünleri

A

1-27

Entegre ve Kutulu Motor Yolvericiler

B

1-5

Kontaktörler ve Termik Röleler

C

1-11

Motor Koruma Şalterleri

D

1-7

Emniyet Şalterleri, Sigortalı ve Sigortasız Tip Yük Ayırıcılar

E

1-4

Kompakt Şalterler

Kaçak Akım Koruma ve İzolasyon İzleme Çözümleri

F

1-25

Açık Tip Güç Şalterleri

G

1-30

Kaynak Transfer Sistemleri

H

1-6

EcoStruxure™ Bileşenleri Enerlin'X ile Akıllı Pano Mimarisi

I

1-2

Enerji İzleme Çözümleri

J

1-10

Kompanzasyon Çözümleri

K

1-5

Pano İçi Fan ve Filtreler

L

1-4

Elektrik Ölçü Aletleri, İzole Bantlar, Kablo Makaraları, Kablo Bağları

M

1-2

Modüler Sigorta Kutuları ve Sanayi Tipi Fiş ve Prizler

N

1-6

Kesintisiz Güç Kaynakları

O

1

Servis Çözümleri

P

1-2

- Bu fiyat listesi **22 Mart 2024** tarihinden itibaren geçerli olan birim fiyatlarımızı içermektedir.
- Fiyatlarımızda, herhangi bir ihbara lüzum duymaksızın değişiklik yapma hakkımız saklıdır.
- Fiyatlarımıza KDV dahil değildir.
- Tapaj ve dizgi hatalarında sistem kayıtları esas alınır.
- Liste dışı ürünlerimiz için yetkili satıcılarımıza veya müşteri destek merkezimize müracaat ediniz.
- Schneider Electric bu katalogta yer alan herhangi bir referansın satışını durdurma hakkını saklı tutar.
- Sipariş öncesinde, seçtiğiniz referansların ticari olup olmadığını **444 30 30 numaralı Müşteri Destek Merkezi'ni** arayarak veya **se.com/tr** sitemizdeki canlı destek bağlantısını kullanarak kontrol ediniz.



Son Dağıtım Ürünleri

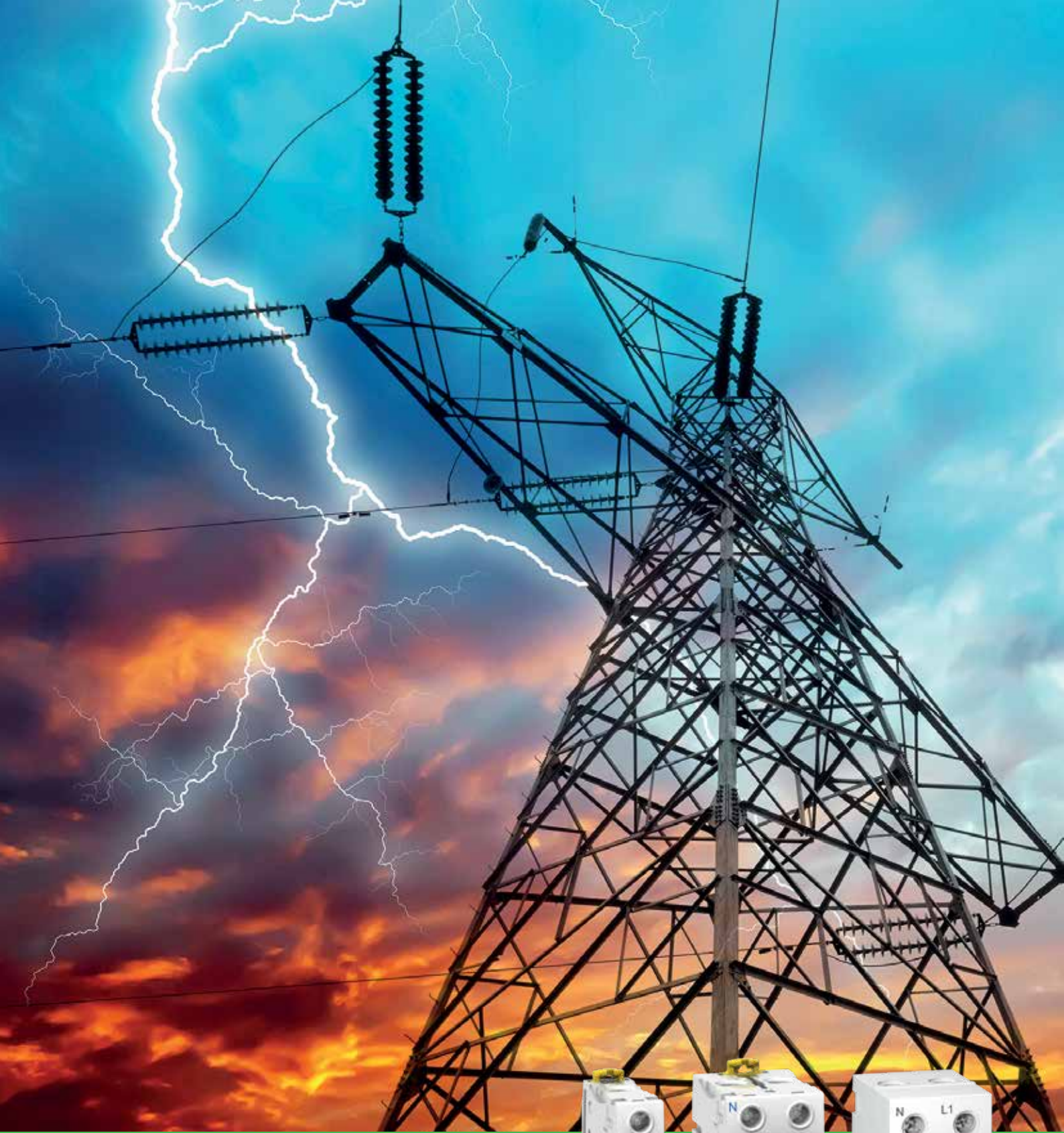

Her İhtiyaca Uygun
Üstün Performans



se.com/tr

Life Is On

Schneider
Electric

Acti 9 - iC60N Otomatik Sigortalar

iC60N 6 kA, C Eğrisi

A1



A9F74116



A9F74216



A9F74316



A9F74416

Tip	In(A)	Referans	Fiyat (TL)	Minimum sip. adedi
1 kutup	0,5	A9F74170	524,00	12
	1	A9F74101	364,00	12
	2	A9F74102	340,00	12
	3	A9F74103	340,00	12
	4	A9F74104	340,00	12
	6	A9F74106	276,00	12
	10	A9F74110	276,00	12
	16	A9F74116	276,00	12
	20	A9F74120	276,00	12
	25	A9F74125	276,00	12
	32	A9F74132	300,00	12
	40	A9F74140	356,00	12
	50	A9F74150	492,00	12
	63	A9F74163	572,00	12
2 kutup	0,5	A9F74270	1.076,00	6
	1	A9F74201	976,00	6
	2	A9F74202	912,00	6
	3	A9F74203	912,00	6
	4	A9F74204	912,00	6
	6	A9F74206	800,00	6
	10	A9F74210	800,00	6
	16	A9F74216	800,00	6
	20	A9F74220	800,00	6
	25	A9F74225	800,00	6
	32	A9F74232	832,00	6
	40	A9F74240	904,00	6
	50	A9F74250	1.228,00	6
	63	A9F74263	1.488,00	6
3 kutup	0,5	A9F74370	1.584,00	4
	1	A9F74301	1.420,00	4
	2	A9F74302	1.324,00	4
	3	A9F74303	1.324,00	4
	4	A9F74304	1.324,00	4
	6	A9F74306	1.164,00	4
	10	A9F74310	1.164,00	4
	16	A9F74316	1.164,00	4
	20	A9F74320	1.164,00	4
	25	A9F74325	1.164,00	4
	32	A9F74332	1.220,00	4
	40	A9F74340	1.388,00	4
	50	A9F74350	1.752,00	4
	63	A9F74363	2.060,00	4
4 kutup	0,5	A9F74470	2.144,00	3
	1	A9F74401	1.852,00	3
	2	A9F74402	1.744,00	3
	3	A9F74403	1.744,00	3
	4	A9F74404	1.744,00	3
	6	A9F74406	1.576,00	3
	10	A9F74410	1.576,00	3
	16	A9F74416	1.576,00	3
	20	A9F74420	1.576,00	3
	25	A9F74425	1.576,00	3
	32	A9F74432	1.620,00	3
	40	A9F74440	1.936,00	3
	50	A9F74450	2.468,00	3
	63	A9F74463	2.908,00	3

Not: Yardımcı donanımlar ve aksesuarlar için bakınız sayfa A8.

Acti 9 - iC60N Otomatik Sigortalar

iC60N 6 kA, B Eğrisi



A9F73116



A9F73216



A9F73316



A9F73416

Tip	In(A)	Referans	Fiyat (TL)	Minimum sip. adedi
1 kutup	1	A9F73101	520,00	12
	2	A9F73102	484,00	12
	3	A9F73103	484,00	12
	4	A9F73104	484,00	12
	6	A9F73106	296,00	12
	10	A9F73110	296,00	12
	16	A9F73116	296,00	12
	20	A9F73120	296,00	12
	25	A9F73125	296,00	12
	32	A9F73132	320,00	12
2 kutup	0,5	A9F73270	1.216,00	6
	1	A9F73201	1.120,00	6
	2	A9F73202	1.040,00	6
	3	A9F73203	1.040,00	6
	4	A9F73204	1.040,00	6
	6	A9F73206	840,00	6
	10	A9F73210	840,00	6
	16	A9F73216	840,00	6
	20	A9F73220	840,00	6
	25	A9F73225	840,00	6
	32	A9F73232	912,00	6
	40	A9F73240	1.000,00	6
	63	A9F73263	1.660,00	6
3 kutup	2	A9F73302	1.520,00	4
	3	A9F73303	1.520,00	4
	4	A9F73304	1.520,00	4
	6	A9F73306	1.212,00	4
	10	A9F73310	1.212,00	4
	16	A9F73316	1.212,00	4
	20	A9F73320	1.212,00	4
	25	A9F73325	1.212,00	4
	32	A9F73332	1.236,00	4
	40	A9F73340	1.284,00	4
	50	A9F73350	1.752,00	4
63	A9F73363	1.952,00	4	
4 kutup	2	A9F73402	2.016,00	3
	4	A9F73404	2.016,00	3
	6	A9F73406	341,50	3
	10	A9F73410	1.640,00	3
	16	A9F73416	1.640,00	3
	20	A9F73420	1.640,00	3
	25	A9F73425	1.640,00	3
	32	A9F73432	1.684,00	3
	40	A9F73440	1.884,00	3
	50	A9F73450	2.588,00	3
63	A9F73463	2.752,00	3	

Not: Yardımcı donanımlar ve aksesuarlar için bakınız sayfa A8.

Acti 9 - iC60H Otomatik Sigortalar

iC60H 10 kA, C Eğrisi

A3



A9F74116



A9F74216



A9F74316



A9F74416

Tip	In(A)	Referans	Fiyat (TL)	Minimum sip. adedi
1 kutup	0,5	A9F84170	596,00	12
	1	A9F84101	464,00	12
	2	A9F84102	448,00	12
	3	A9F84103	448,00	12
	4	A9F84104	448,00	12
	6	A9F84106	392,00	12
	10	A9F84110	392,00	12
	16	A9F84116	392,00	12
	20	A9F84120	392,00	12
	25	A9F84125	392,00	12
	32	A9F84132	428,00	12
	40	A9F84140	536,00	12
	50	A9F84150	700,00	12
	63	A9F84163	936,00	12
2 kutup	0,5	A9F84270	1.380,00	6
	1	A9F84201	1.300,00	6
	2	A9F84202	1.300,00	6
	3	A9F84203	1.300,00	6
	4	A9F84204	1.300,00	6
	6	A9F84206	1.128,00	6
	10	A9F84210	1.128,00	6
	16	A9F84216	1.128,00	6
	20	A9F84220	1.128,00	6
	25	A9F84225	1.128,00	6
	32	A9F84232	1.224,00	6
	40	A9F84240	1.528,00	6
	50	A9F84250	2.032,00	6
	63	A9F84263	2.416,00	6
3 kutup	1	A9F84301	2.024,00	4
	2	A9F84302	1.940,00	4
	3	A9F84303	1.940,00	4
	4	A9F84304	1.940,00	4
	6	A9F84306	1.576,00	4
	10	A9F84310	1.576,00	4
	16	A9F84316	1.576,00	4
	20	A9F84320	1.576,00	4
	25	A9F84325	1.576,00	4
	32	A9F84332	1.648,00	4
	40	A9F84340	1.920,00	4
	50	A9F84350	2.344,00	4
	63	A9F84363	2.856,00	4
	4 kutup	1	A9F84401	2.552,00
2		A9F84402	2.400,00	3
4		A9F84404	2.400,00	3
6		A9F84406	2.148,00	3
10		A9F84410	2.148,00	3
16		A9F84416	2.148,00	3
20		A9F84420	2.148,00	3
25		A9F84425	2.148,00	3
32		A9F84432	2.248,00	3
40		A9F84440	2.496,00	3
50		A9F84450	3.396,00	3
63		A9F84463	4.212,00	3

Not: Yardımcı donanımlar ve aksesuarlar için bakınız sayfa A8.

Easy9 Pro



se.com/tr



Life Is On

Schneider
Electric

Easy9 Pro Otomatik Sigortalar

6 kA, B Eğrisi

A4



EZ9F27106



EZ9F27206



EZ9F27306



EZ9F27406

Tip	In(A)	Referans	Fiyat (TL)	Minimum sip. adedi
1 kutup	6	EZ9F27106	201,48	12
	10	EZ9F27110	181,04	12
	16	EZ9F27116	181,04	12
	20	EZ9F27120	181,04	12
	25	EZ9F27125	181,04	12
	32	EZ9F27132	213,16	12
	40	EZ9F27140	256,96	12
2 kutup	6	EZ9F27206	604,44	6
	10	EZ9F27210	543,12	6
	16	EZ9F27216	543,12	6
	20	EZ9F27220	543,12	6
	25	EZ9F27225	543,12	6
	32	EZ9F27232	639,48	6
	40	EZ9F27240	770,88	6
	50	EZ9F27250	868,99	6
	63	EZ9F27263	1.026,50	6
3 kutup	6	EZ9F27306	914,16	4
	10	EZ9F27310	826,80	4
	16	EZ9F27316	826,80	4
	20	EZ9F27320	826,80	4
	25	EZ9F27325	826,80	4
	32	EZ9F27332	970,32	4
	40	EZ9F27340	1.060,80	4
	50	EZ9F27350	1.219,92	4
	63	EZ9F27363	1.332,24	4
4 kutup	6	EZ9F27406	1.128,29	3
	10	EZ9F27410	1.013,82	3
	16	EZ9F27416	1.013,82	3
	20	EZ9F27420	1.013,82	3
	25	EZ9F27425	1.013,82	3
	32	EZ9F27432	1.193,70	3
	40	EZ9F27440	1.438,98	3
	50	EZ9F27450	3.384,86	3
	63	EZ9F27463	3.041,47	3

Not: Easy9 Pro yardımcı donanımlar ve aksesuarlar için bakınız sayfa A7.

Easy9 Pro Otomatik Sigortalar

6 kA, C Eğrisi

Life Is On

Schneider
Electric

A5



EZ9F57106



EZ9F57206



EZ9F57306



EZ9F57406

Tip	In(A)	Referans	Fiyat (TL)	Minimum sip. adedi
1 kutup	6	EZ9F57106	236,00	12
	10	EZ9F57110	204,00	12
	16	EZ9F57116	204,00	12
	20	EZ9F57120	204,00	12
	25	EZ9F57125	204,00	12
	32	EZ9F57132	240,00	12
	40	EZ9F57140	312,00	12
	50	EZ9F57150	360,00	12
63	EZ9F57163	400,00	12	
2 kutup	6	EZ9F57206	708,00	6
	10	EZ9F57210	612,00	6
	16	EZ9F57216	612,00	6
	20	EZ9F57220	612,00	6
	25	EZ9F57225	612,00	6
	32	EZ9F57232	720,00	6
	40	EZ9F57240	936,00	6
	50	EZ9F57250	1.020,00	6
63	EZ9F57263	1.180,00	6	
3 kutup	6	EZ9F57306	964,00	4
	10	EZ9F57310	936,00	4
	16	EZ9F57316	936,00	4
	20	EZ9F57320	936,00	4
	25	EZ9F57325	936,00	4
	32	EZ9F57332	984,00	4
	40	EZ9F57340	1.100,00	4
	50	EZ9F57350	1.260,00	4
63	EZ9F57363	1.464,00	4	
4 kutup	6	EZ9F57406	1.321,60	3
	10	EZ9F57410	1.142,40	3
	16	EZ9F57416	1.142,40	3
	20	EZ9F57420	1.142,40	3
	25	EZ9F57425	1.142,40	3
	32	EZ9F57432	1.344,00	3
	40	EZ9F57440	1.747,20	3
	50	EZ9F57450	2.016,00	3
63	EZ9F57463	2.240,00	3	

Not: Easy9 Pro yardımcı donanımlar ve aksesuarlar için bakınız sayfa A7.

Easy9 Pro Otomatik Sigortalar

10 kA, B Eğrisi

A6



EZ9F57106



EZ9F57206



EZ9F57306



EZ9F59106



EZ9F59206



EZ9F59306



EZ9F59406

Tip	In(A)	Referans	Fiyat (TL)	Minimum sip. adedi
1 kutup	6	EZ9F29106	334,16	12
	10	EZ9F29110	288,85	12
	16	EZ9F29116	288,85	12
2 kutup	6	EZ9F29206	1.002,48	6
	10	EZ9F29210	866,55	6
	16	EZ9F29216	866,55	6
4 kutup	6	EZ9F29406	1.871,29	3
	10	EZ9F29410	1.617,56	3
	16	EZ9F29416	1.617,56	3
	20	EZ9F29420	1.617,56	3
	25	EZ9F29425	1.617,56	3
	32	EZ9F29432	1.903,01	3
	40	EZ9F29440	2.473,91	3
	50	EZ9F29450	2.854,51	3
63	EZ9F29463	3.171,68	3	

Easy9 Pro Otomatik Sigortalar

10 kA, C Eğrisi

1 kutup	6	EZ9F59106	377,60	12
	10	EZ9F59110	326,40	12
	16	EZ9F59116	326,40	12
	20	EZ9F59120	326,40	12
	25	EZ9F59125	326,40	12
	32	EZ9F59132	384,00	12
	40	EZ9F59140	499,20	12
	50	EZ9F59150	576,00	12
63	EZ9F59163	640,00	12	
2 kutup	6	EZ9F59206	1.132,80	6
	10	EZ9F59210	979,20	6
	16	EZ9F59216	979,20	6
	20	EZ9F59220	979,20	6
	25	EZ9F59225	979,20	6
	32	EZ9F59232	1.152,00	6
	40	EZ9F59240	1.497,60	6
	50	EZ9F59250	1.632,00	6
63	EZ9F59263	1.888,00	6	
3 kutup	6	EZ9F59306	1.542,40	4
	10	EZ9F59310	1.497,60	4
	16	EZ9F59316	1.497,60	4
	20	EZ9F59320	1.497,60	4
	25	EZ9F59325	1.497,60	4
	32	EZ9F59332	1.574,40	4
	40	EZ9F59340	1.760,00	4
	50	EZ9F59350	2.016,00	4
63	EZ9F59363	2.342,40	4	
4 kutup	6	EZ9F59406	2.114,56	3
	10	EZ9F59410	1.827,84	3
	16	EZ9F59416	1.827,84	3
	20	EZ9F59420	1.827,84	3
	25	EZ9F59425	1.827,84	3
	32	EZ9F59432	2.150,40	3
	40	EZ9F59440	2.795,52	3
	50	EZ9F59450	3.225,60	3
63	EZ9F59463	3.584,00	3	

Not: Easy9 Pro yardımcı donanımlar ve aksesuarlar için bakınız sayfa A7.

Easy9 Pro Kaçak Akım Koruma Röleleri

AC Tip

Life Is On

Schneider
Electric



EZ9R39225



EZ9R39425



EZ9R69225



EZ9R69225



EZ9A29927



EZ9A29924



EZ9A29476

Tip	In(A)	Referans	Fiyat (TL)	Minimum sip. adedi
Easy9 Pro - AC sınıfı: AC kaçak akımlarına karşı				
2 kutup 30mA	25	EZ9R39225	1.492,00	1
	40	EZ9R39240	1.868,00	1
	63	EZ9R39263	1.980,00	1
4 kutup 30mA	25	EZ9R39425	2.360,00	1
	40	EZ9R39440	2.508,00	1
	63	EZ9R39463	2.872,00	1
2 kutup 300mA	25	EZ9R69225	1.566,60	1
	40	EZ9R69240	1.961,40	1
	63	EZ9R69263	2.079,00	1
4 kutup 300mA	25	EZ9R69425	2.478,00	1
	40	EZ9R69440	2.633,40	1
	63	EZ9R69463	3.015,60	1

Not: Easy9 Pro A tipi Kaçak Akım için 444 30 30 üzerinden bilgi alabilirsiniz.

Easy9 Pro Kaçak Akım Koruma Röleleri

A Tip

Tip	In(A)	Referans	Fiyat (TL)	Minimum sip. adedi
Easy9 Pro - A tipi: AC/DC kaçak akımlarına karşı				
2 kutup 30mA	25	EZ9R49225	1.536,00	1
	40	EZ9R49240	1.924,00	1
	63	EZ9R49263	2.040,00	1
4 kutup 30mA	25	EZ9R49425	2.428,00	1
	40	EZ9R49440	2.584,00	1

Easy9 Pro- Yardımcı Kontak ve Aksesuarlar

Tip	Referans	Fiyat (TL)	Minimum sip. adedi
Easy9 Pro Yardımcı Kontaktları			
Pro Yardımcı Kontak Arıza K. SD, 1AK, AC/DC	EZ9A29927	356,00	1
Pro Yardımcı Kontak A/K. OF, 1AK, AC/DC	EZ9A29924	320,00	1
Pro Yardımcı Kontak Açtım Bobini K. MX AC/DC	EZ9A29476	672,00	1

Kombinasyon Tablosu

Gösterge	Açma	Otomatik Sigortalar ile Kombinasyon
OF	SD	MX
Maksimum #3 (OF/SD)	-	 Otomatik Sigorta
Maksimum #3 (OF/SD)	#1MX	 Otomatik Sigorta
Maksimum #2 (OF/SD)	#2MX	 Otomatik Sigorta



A9K24116



A9K24316

Tip	In(A)	Referans	Fiyat (TL)	Minimum sip. adedi
-----	-------	----------	------------	--------------------

Acti 9 - iK60N Otomatik Sigortalar

iK60N 6 kA C eğrisi

1 kutup	6	A9K24106	236,00	12
	10	A9K24110	204,00	12
	16	A9K24116	204,00	12
	20	A9K24120	204,00	12
	25	A9K24125	204,00	12
	32	A9K24132	240,00	12
	40	A9K24140	312,00	12
	50	A9K24150	360,00	12
	63	A9K24163	400,00	12

3 kutup	6	A9K24306	964,00	4
	10	A9K24310	936,00	4
	16	A9K24316	936,00	4
	20	A9K24320	936,00	4
	25	A9K24325	936,00	4
	32	A9K24332	984,00	4
	40	A9K24340	1.100,00	4
	50	A9K24350	1.260,00	4
	63	A9K24363	1.464,00	4

iK60N 6 kA B eğrisi

1 kutup	6	A9K23106	276,00	12
	10	A9K23110	248,00	12
	16	A9K23116	248,00	12
	20	A9K23120	248,00	12
	25	A9K23125	248,00	12
	32	A9K23132	292,00	12
	63	A9K23163	544,00	12

3 kutup	10	A9K23310	1.060,00	4
	16	A9K23316	1.060,00	4
	25	A9K23325	1.060,00	4
	32	A9K23332	1.244,00	4
	40	A9K23340	1.360,00	4

Not: Acti 9 iK 2P ve 4P referansları için 444 30 30 ile iletişime geçiniz.



A9R50225



A9R50440

Acti 9 - iIDK Kaçak Akım Koruma Röleleri

iIDK - AC sınıfı: AC kaçak akımlarına karşı

2 kutup 30mA	25	A9R50225	1.492,00
	40	A9R50240	1.868,00

4 kutup 30mA	25	A9R50425	2.360,00
	40	A9R50440	2.508,00
	63	A9R70463	2.872,00

2 kutup 300mA	25	A9R75225	1.464,00
	40	A9R75240	1.540,00

4 kutup 300mA	25	A9R75425	2.032,00
	40	A9R75440	2.140,00
	63	A9R75463	2.612,00

Not: iK60N ve iIDK için yardımcı donanım kullanılmaz.

Acti 9 - C120N/H Otomatik Sigortalar

C120N/H, 10 kA / 15 kA, C Eğrisi



A9N18359



A9N18369

Tip	In(A)	Referans	Fiyat (TL)	Minimum sip. adedi
C120N 10 kA otomatik sigortalar				
1 kutup, C eğrisi	80	A9N18357	1.456,00	12
	100	A9N18358	1.664,00	12
	125	A9N18359	1.796,00	12
3 kutup, C eğrisi	80	A9N18365	5.276,00	4
	100	A9N18367	5.380,00	4
	125	A9N18369	5.780,00	4
C120H 15 kA otomatik sigortalar				
1 kutup, C eğrisi	80	A9N18446	1.720,00	1
	100	A9N18447	1.964,00	1
	125	A9N18448	2.100,00	1
3 kutup, C eğrisi	80	A9N18468	5.988,00	1
	100	A9N18469	6.320,00	1
	125	A9N18470	6.680,00	1

Not: C120N/H otomatik sigortaların yardımcı donanım ve aksesuarları için bakınız sayfa A8.

Acti 9 - C60H-DC Otomatik Sigortalar

C60H-DC, 6 kA C Eğrisi, DC Uygulamaları



A9N61511



A9N61531

Tip	In(A)	Referans	Fiyat (TL)	Minimum sip. adedi
1 kutup	0,5	A9N61500	1.588,00	12
	1	A9N61501	1.296,00	12
	2	A9N61502	1.272,00	12
	3	A9N61503	1.272,00	12
	4	A9N61504	1.220,00	12
	5	A9N61505	1.220,00	12
	6	A9N61506	1.220,00	12
	10	A9N61508	1.124,00	12
	13	A9N61509	1.124,00	12
	15	A9N61510	1.124,00	12
	16	A9N61511	1.124,00	12
	20	A9N61512	1.124,00	12
	25	A9N61513	1.228,00	12
	30	A9N61514	1.228,00	12
	32	A9N61515	1.252,00	12
	40	A9N61517	1.464,00	12
	50	A9N61518	1.660,00	12
	63	A9N61519	1.720,00	12
	2 kutup	0,5	A9N61520	2.752,00
1		A9N61521	2.580,00	6
2		A9N61522	2.564,00	6
3		A9N61523	2.564,00	6
4		A9N61524	2.432,00	6
5		A9N61525	2.432,00	6
6		A9N61526	2.408,00	6
10		A9N61528	2.240,00	6
13		A9N61529	2.240,00	6
15		A9N61530	2.240,00	6
16		A9N61531	2.240,00	6
20		A9N61532	2.240,00	6
25		A9N61533	2.452,00	6
30		A9N61534	2.452,00	6
32		A9N61535	2.492,00	6
40	A9N61537	2.920,00	6	
50	A9N61538	3.308,00	6	
63	A9N61539	3.440,00	6	

Not: C60H-DC otomatik sigortaların yardımcı donanım ve aksesuarları için bakınız sayfa A8.

Acti 9 - İİD Kaçak Akım Koruma Röleleri

AC Tip , A Tip ve "SI" Tip

Life Is On

Schneider
Electric

A10



A9R41225



A9R41440



A9R61225



A9R61440

Tip	In(A)	Referans	Fiyat (TL)
İİD - AC sınıfı: AC kaçak akımlarına karşı			
2 kutup 30mA	25	A9R41225	1.720,00
	40	A9R41240	2.072,00
	63	A9R41263	2.260,00
	80	A9R11280	3.716,00
	100	A9R11291	5.672,00
4 kutup 30mA	25	A9R41425	2.444,00
	40	A9R41440	2.472,00
	63	A9R41463	2.896,00
	80	A9R11480	5.540,00
	100	A9R11491	9.040,00
2 kutup 300mA	25	16905	19.000,00
	25	A9R44225	1.624,00
	40	A9R44240	1.680,00
	63	A9R44263	2.004,00
	80	A9R14280	2.860,00
4 kutup 300mA	100	A9R14291	4.504,00
	25	A9R44425	2.272,00
	40	A9R44440	2.332,00
	63	A9R44463	2.656,00
	80	A9R14480	4.292,00
2 kutup 300mA seçici	100	A9R14491	7.400,00
	125	16907	15.840,00
	63	A9R15263	3.352,00
	80	A9R15280	5.096,00
	100	A9R15291	8.040,00
4 kutup 300mA seçici	40	A9R15440	4.268,00
	63	A9R15463	4.768,00
	80	A9R15480	8.560,00
	100	A9R15491	14.680,00
2 kutup 10mA	16	A9R10216	2.440,00
	25	A9R10225	2.524,00
İİD - A Tipi: AC ve titreşimli DC kaçak akımları algılar.			
2 kutup 30mA	25	A9R21225	1.892,00
	40	A9R21240	2.276,00
	63	A9R21263	2.484,00
4 kutup 30mA	25	A9R21425	3.100,00
	40	A9R21440	3.264,00
	63	A9R21463	5.848,00
	80	A9R21480	8.520,00
2 kutup 300mA	25	A9R24225	1.832,00
	40	A9R24240	1.896,00
	63	A9R24263	2.260,00
4 kutup 300mA	25	A9R24425	3.072,00
	40	A9R24440	3.076,00
	63	A9R24463	3.508,00
	80	A9R24480	5.668,00
İİD - SI tip: Elektriksel bozulmalara ve parazitlere karşı bağışık, en ağır şartlarda (toz, kimyasal maddeler, nem) dahi üstün koruma			
2 kutup 30mA	25	A9R61225	2.352,00
	40	A9R61240	2.452,00
	63	A9R61263	3.224,00
4 kutup 30mA	25	A9R61425	3.292,00
	40	A9R61440	3.420,00
	63	A9R61463	3.960,00
	80	A9R31480	8.480,00
	100	A9R31491	13.840,00
4 kutup 300mA	125	16920	35.720,00
	63	A9R34463	3.856,00
	100	A9R34491	11.720,00
2 kutup 300mA seçici	125	16921	29.160,00
	40	A9R35240	5.576,00
	63	A9R35263	6.280,00
4 kutup 300mA seçici	100	A9R35291	10.370,00
	40	A9R35440	6.560,00
	63	A9R35463	7.280,00
	80	A9R35480	12.360,00
2 kutup 10mA	100	A9R35491	21.160,00
	25	A9R30225	3.452,00

Not: Yardımcı donanımlar ve aksesuarlar için bakınız sayfa A8.

Acti 9 - Kaçak Akım Koruma Röleleri

Vigi iC60 Kaçak Akım Koruma Modülleri

iDPN a-N Vigi Kaçak Akım Korumalı Otomatik Sigortalar

Life Is On

Schneider
Electric



A9V41263

Tip	Kutup	Referans	Fiyat (TL)	Minimum sip. adedi
Vigi iC60 kaçak akım koruma modülleri, AC sınıfı - 63A'e kadar tüm iC60 otomatik sigortalar ile birlikte kullanılır.				
Vigi iC60 30mA	2	A9V41263	3.420,00	1
	3	A9V41363	3.696,00	1
	4	A9V41463	4.284,00	1
Vigi iC60 300mA	2	A9V44263	3.172,00	1
	3	A9V44363	3.568,00	1
	4	A9V44463	4.148,00	1
Vigi iC60 kaçak akım koruma modülleri, SI tip - 63A'e kadar tüm iC60 otomatik sigortalar ile birlikte kullanılır.				
Vigi iC60 30mA	2	A9V61263	4.708,00	1
	3	A9V61363	5.124,00	1
	4	A9V61463	5.832,00	1
Vigi iC60 300mA	2	A9V65263	4.272,00	1
	3	A9V65363	4.956,00	1
	4	A9V65463	5.616,00	1

Not: 3 kutuplu Vigi modülleri dengeli yüklerde tercih edilmelidir. Örn: Motor yükü



A9D34616

Tip	In(A)	Referans	Fiyat (TL)	Minimum sip. adedi
iDPNa Vigi, 4,5 kA kaçak akım korumalı otomatik sigortalar (Çift Visitrip pencerele monoblok ürün)				
1P + N, C eğrisi, 30 mA	6	A9D34606	2.256,00	1
	10	A9D34610	2.256,00	1
	16	A9D34616	2.220,00	1
	20	A9D34620	2.220,00	1
	25	A9D34625	2.220,00	6
	32	A9D34632	2.344,00	1
	40	A9D34640	2.344,00	1
iDPN N Vigi, 6 kA kaçak akım korumalı otomatik sigortalar (Çift Visitrip pencerele monoblok ürün)				
1P + N, C eğrisi, 30 mA	6	A9D31606	2.568,00	1
	10	A9D31610	2.568,00	1
	16	A9D31616	2.528,00	1
	20	A9D31620	2.528,00	1
	25	A9D31625	2.528,00	1
	32	A9D31632	2.668,00	1
	40	A9D31640	2.668,00	1
1P + N, C eğrisi, 300 mA	6	A9D41606	2.496,00	1
	10	A9D41610	2.496,00	1
	16	A9D41616	2.456,00	1
	20	A9D41620	2.456,00	1
	25	A9D41625	2.456,00	1
	32	A9D41632	2.592,00	1
	40	A9D41640	2.592,00	1
YENİ 3P+N, C eğrisi, 30mA	6	A9DE3706	4.596,00	1
	10	A9DE3710	4.596,00	1
	16	A9DE3716	4.520,00	1
	20	A9DE3720	4.520,00	1
	25	A9DE3725	4.520,00	1
	32	A9DE3732	4.772,00	1
YENİ 3P+N, C eğrisi, 300mA	10	A9DE7710	4.520,00	1
	16	A9DE7716	4.452,00	1
	20	A9DE7720	4.452,00	1
	25	A9DE7725	4.452,00	1
YENİ 3P+N, C eğrisi, 300mA	32	A9DE7732	4.696,00	1
	40	A9DE7740	4.696,00	1

A11

Acti 9 - Elektriksel Yardımcı Donanımlar ve Aksesuarlar

Life Is On

Schneider Electric

A12



A9A27003



A9A26924 - A9A26927 - A9A26929



A9A26960 - A9A26963 - A9A26946



A9A27001 - A9A27062 - A9A26975



LGY412548

YENİ

YENİ

Tip	Referans	Fiyat (TL)	Minimum sip. adedi
iC60 ve iD için elektriksel yardımcı donanımlar			
iOF yardımcı kontak (1NA/1NK)	A9A26904	784,00	1
iSD alarm kontağı	A9A26907	1.076,00	1
iOF/SD+OF (OF+OF veya SD+OF)	A9A26909	1.468,00	1
iMN düşük gerilim bobini	A9A26960	2.636,00	1
iMNs gecikmeli düşük gerilim bobini	A9A26963	2.864,00	1
iMSU 275V yüksek gerilim bobini (nötr kopmalarına karşı)	A9A26500	2.880,00	1
iMX şönt açma bobini	A9A26476	1.824,00	1
iMX + OF şönt açma bobini + OF yardımcı kontak	A9A26946	2.176,00	1
OF yardımcı kontak (1NA/1NK)	A9N26904	724,00	1
SD alarm kontağı	A9N26907	1.004,00	1
OF/SD+OF (OF+OF veya SD+OF)	A9N26909	1.356,00	1

Aksesuarlar

Kilit aksesuarı (10'lu paket)	A9A26970	1.632,00	1
Vida koruyucuları (20 x 4 kutup - kesilebilir)	A9A26981	2.608,00	1
Terminal koruyucuları (2 x 1 kutup)	A9A26975	528,00	1
Kutuplar arası bariyer (ark önleyici, 10'lu paket)	A9A27001	125,50	1
9mm ara boşluk aksesuarı (5'li paket)	A9A27062	700,00	1
Soket kaidesi (kutup başına 1)	A9A27003	1.316,00	1

Pano içi dağıtım blokları

Linergy - 4P 63A 24 Delikli (üstten beslemeli)	LVS04040	4.336,00
Linergy - 4P 63A 24 Delikli (alttan beslemeli)	LVS04041	4.544,00
Linergy - 1P 125A 10 Delikli	LGY112510	1.508,00
Linergy - 1P 160A 13 Delikli	LGY116013	1.904,00
Linergy - 1P 250A 14 Delikli	LGY125014	2.456,00
Linergy - 4P 100A 28 Delikli	LGY410028	992,00
Linergy - 4P 125A 48 Delikli	LGY412548	1.600,00
Linergy - 4P 125A 60 Delikli	LGY412560	2.060,00
Linergy - 4P 160A 48 Delikli	LGY416048	2.984,00



Tarak baralar

1 Kutup	12 Modül	A9XPH112	464,00	10
2 Kutup	12 Modül	A9XPH212	636,00	5
3 Kutup	12 Modül	A9XPH312	876,00	5
4 Kutup	12 Modül	A9XPH412	1.108,00	5
1 Kutup	24 Modül	A9XPH124	820,00	10
2 Kutup	24 Modül	A9XPH224	1.052,00	5
3 Kutup	24 Modül	A9XPH324	1.364,00	5
4 Kutup	24 Modül	A9XPH424	1.728,00	5

Tarak baralar için Aksesuarlar

Yan kapaklar (10'lu paket)	1P Tarak Baralar İçin	A9XPE110	292,00	1
	2P Tarak Baralar İçin	A9XPE210	308,00	1
	3P Tarak Baralar İçin	A9XPE310	352,00	1
	4P Tarak Baralar İçin	A9XPE410	408,00	1
Diş kaplama uçları (20'li paket)		A9XPT920	404,00	1
Yalıtkan konnektör	25 mm ² Kablo İçin	A9XPCM04	984,00	5

* 1 Modül: 18 mm

Tip	Topraklama Sistemi	Iimp (kA) 10/350 µs	Up (kV)	Iscrr max (kA)	Referans	Fiyat (TL)
-----	--------------------	------------------------	---------	----------------	----------	------------



16649

Tip1

Sabit ve kartuşlu tip AG parafudrları, tip1, B sınıfı, sınıf I, sayaç öncesi kullanım

PRD1 35r 1P	Hepsi	35	1,5	50	16649	14.480,00
PRD1 Master 3P + N	TT, TN-S	100	1,5	50	16363	34.720,00

Tip1 + Tip2

Sabit tip AG parafudrları, tip1, B sınıfı, sınıf I + tip2, C sınıfı, sınıf II I_{max} (kA) 8/20 µs

iPRF1 12,5r 1P + N	TT, TN-S	50	1,5	50	A9L16282	9.880,00
iPRF1 12,5r 3P	TN-C	12,5	1,5	50	A9L16382	16.120,00
iPRF1 12,5r 3P + N	TT, TN-S	50	1,5	50	A9L16482	18.120,00

Kartuşlu tip AG parafudrları, tip1, B sınıfı, sınıf I + tip2, C sınıfı, sınıf II

PRD1 25r 1P	TT, TN	25	1,5	25	16329	13.880,00
PRD1 25r 1P + N	TT, TN-S	100	1,5	25	16330	21.280,00
PRD1 25r 3P	TT, TN-C	25	1,5	25	16331	34.320,00
PRD1 25r 3P + N	TT, TN-S	100	1,5	25	16332	38.240,00

Tip1 ve Tip1 + Tip2 parafudrları için kartuş

C1 Master - 350	PRD1r Master faz için	1,5	16314	7.800,00
C1 25 - 350	PRD1 25r Tip1 faz için	1,5	16315	7.800,00
C2 40 - 250	PRD1 25r Tip2 faz için	1,4	16316	2.596,00
C1 Nötr - 350	PRD1r Master ve PRD1 25r için		16317	7.800,00



16363

YENİ



A9L16634



16332



16314



16315



16316



16317

Not: - Sonunda "r" eki bulunan parafudrlar alarm kontaklıdır.

- Kullanacağınız parafudra ve panoda oluşabilecek maksimum kısa devre akımına (Isc) göre koordine seçilen en uygun koruma kesicisini (Kompakt devre kesici veya otomatik sigorta) öğrenmek için bakınız sayfa A13-A14.

Tip	Topraklama Sistemi	I _{max} [kA] 8/20 us	I _n [kA] 8/20 us	U _p (kV)	Referans	Fiyat (TL)
-----	--------------------	-------------------------------	-----------------------------	---------------------	----------	------------

Tip2

Kartuşlu tip AG parafudrlar, tip 2 - C sınıfı - Sınıf II (sayaç sonrası kullanım)

iPRD65r 1P	TT, TN	65	20	1,5	A9L65101	2.596,00
iPRD65r 1P+N	TT, TN-S	65	20	1,5	A9L65501	4.148,00
iPRD65r 3P	TN-C	65	20	1,5	A9L65301	5.832,00
iPRD65r 3P+N	TT, TN-S	65	20	1,5	A9L65601	7.800,00
iPRD40 1P	TT, TN	40	15	1,4	A9L40100	1.820,00
iPRD40r 1P	TT, TN	40	15	1,4	A9L40101	1.764,60
iPRD40 1P+N	TT, TN-S	40	15	1,4	A9L40500	3.632,00
iPRD40r 1P+N	TT, TN-S	40	15	1,4	A9L40501	3.888,00
iPRD40 3P	TN-C	40	15	1,4	A9L40300	4.408,00
iPRD40 3P+N	TT, TN-S	40	15	1,4	A9L40600	6.120,00
iPRD40r 3P+N	TT, TN-S	40	15	1,4	A9L40601	6.480,00
iPRD20 1P+N	TT, TN-S	20	5	1,1	A9L20500	3.424,00
iPRD20r 1P+N	TT, TN-S	20	5	1,1	A9L20501	3.704,00
iPRD20 3P	TN-C	20	5	1,1	A9L20300	3.860,00
iPRD20 3P+N	TT, TN-S	20	5	1,1	A9L20600	5.476,00
iPRD20r 3P+N	TT, TN-S	20	5	1,1	A9L20601	6.120,00



A9L16562



A9L16445



A9L16564



Yedek Kartuşlar

Tip3

Kartuşlu tip AG parafudrlar, tip 3 - D sınıfı - sınıf III (hassas yüke yakın kullanım)

iPRD8 1P	TT, TN	8	2,5	1,1	A9L08100	1.688,00
iPRD8 1P+N	TT, TN-S	8	2,5	1,1	A9L08500	3.504,00
iPRD8r 1P+N	TT, TN-S	8	2,5	1,1	A9L08501	3.760,00
iPRD8 3P	TN-C	8	2,5	1,1	A9L08300	3.888,00
iPRD8 3P+N	TT, TN-S	8	2,5	1,1	A9L08600	5.448,00
iPRD8r 3P+N	TT, TN-S	8	2,5	1,1	A9L08601	5.964,00

Kartuşlu tip iPRD serisi AG parafudrları için kartuş

iPRD 65-350	iPRD65 için			1,5	A9L65102	1.520,00
iPRD 40-350	iPRD40 için			1,6	A9L40102	1.488,00
iPRD Nötr	iPRD için				A9L00002	2.172,00

iPF K Tip 2 Parafudrlar

AG parafudrlar, tip 2 - C sınıfı - sınıf II (sayaç sonrası kullanım)

iPF 40 1P	TT, TN	40	15	1,4	A9L15686	1.440,00
iPF 40 1P+N	TT, TN-S	40	15	1,4	A9L15687	3.004,00
iPF 40 3P	TN-C	40	15	1,4	A9L15582	3.656,00
iPF 40 3P+N	TT, TN-S	40	15	1,4	A9L15688	5.264,00
iPF 20 1P	TT, TN	20	5	1,1	A9L15691	1.081,20
iPF 20 1P+N	TT, TN-S	20	5	1,1	A9L15692	2.744,00
iPF 20 3P	TN-C	20	5	1,1	A9L15597	3.628,00
iPF 20 3P+N	TT, TN-S	20	5	1,1	A9L15693	4.832,00

Not: - Sonunda "r" eki bulunan parafudrlar alarm kontaklıdır.

- Kullanacağınız parafudrda ve panoda oluşabilecek maksimum kısa devre akımına (I_{sc}) göre koordine seçilen en uygun koruma kesicisini (Kompakt devre kesici veya otomatik sigorta) öğrenmek için bakınız sayfa A13-A14.

Easy9 Pro

Elektrik profesyonelleri için
çok yönlü çözüm



Schneider Electric olarak, ürün çeşitliliğinin ve bütçe dostu olmanın önemini anlıyoruz. Bunu akılda tutarak, geniş bir gereksinim yelpazesine hitap eden kapsamlı bir elektrik koruma ürünleri serisi olan Easy9 **Pro**'yu sunuyoruz.



se.com/tr

Life Is On

Schneider
Electric

A16



A9L16294



A9L16295



iQuick PRD kartuşlar

Tip	Topraklama Sistemi	I _{max} [kA] 8/20 us	I _n [kA] 8/20 us	Up (kV) 1,2/50 us	Referans	Fiyat (TL)
-----	--------------------	-------------------------------	-----------------------------	-------------------	----------	------------

Tip2

Sigorta korumalı kartuşlu tip AG parafudrları, Tip 2 - C Sınıfı - Sınıf II (sayaç sonrası kullanım)

iQuick PRD40r 1P+N	TT, TN-S	40	20	1,5	A9L16292	7.520,00
iQuick PRD40r 3P+N	TT, TN-S	40	20	1,5	A9L16294	12.440,00
iQuick PRD20r 1P+N	TT, TN-S	20	5	1,5	A9L16295	6.440,00
iQuick PRD20r 3P+N	TT, TN-S	20	5	1,5	A9L16297	11.360,00

Sigorta korumalı kartuşlu tip iQuick PRD serisi AG parafudrları için kartuş

iQuick PRD40r	40	20	1,4	A9L16310	2.268,00
iQuick PRD20r	20	5	1,2	A9L16311	2.224,00
Nötr (tüm iQuick PRD'ler için)				A9L16313	2.608,00

Not: - iQuick PRD serisi parafudrlar, yanındaki sigorta koruması sayesinde panodaki yangın riskini ortadan kaldırır, enerji sürekliliği ve bakım kolaylığı sağlar.
- Sigorta değerleri I_{cu} = 25 kA, C eğrisi, I_n = 40 A (iQuick PRD40r için), I_n = 25 A (iQuick PRD20r için).

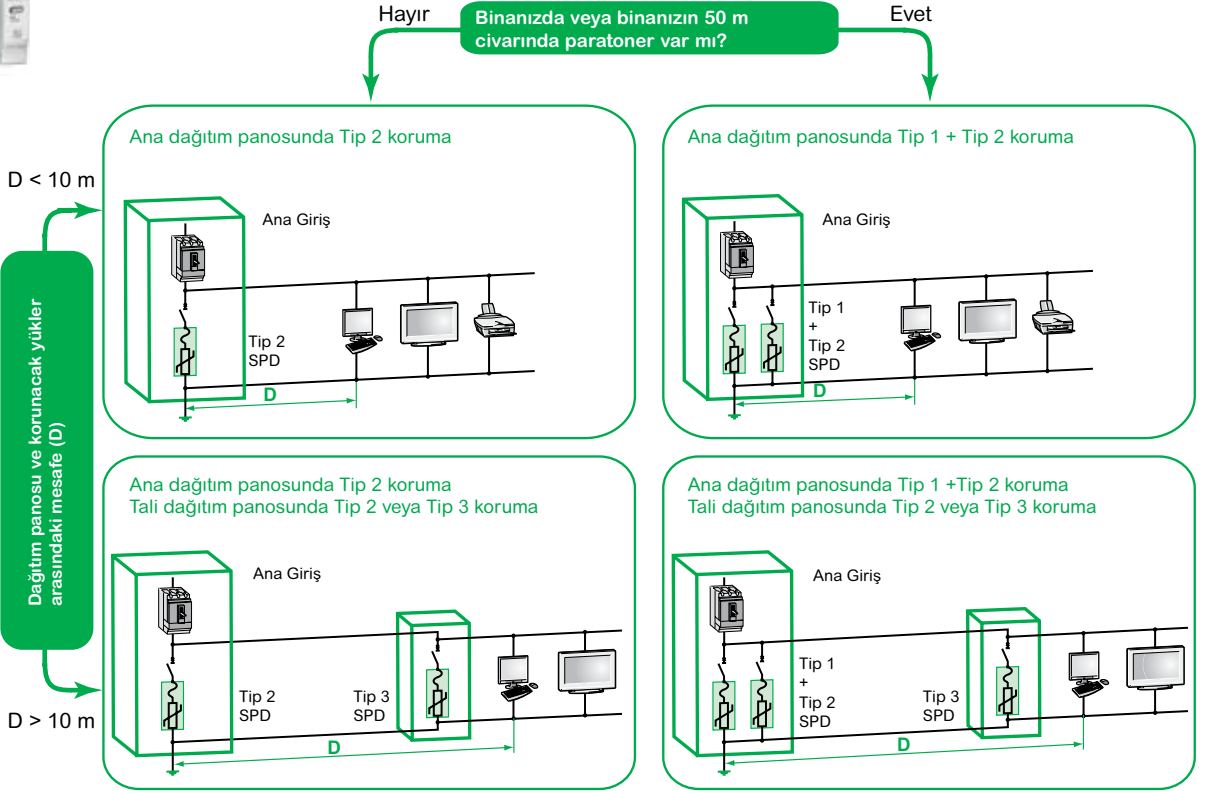

Parafudr bağlantısı

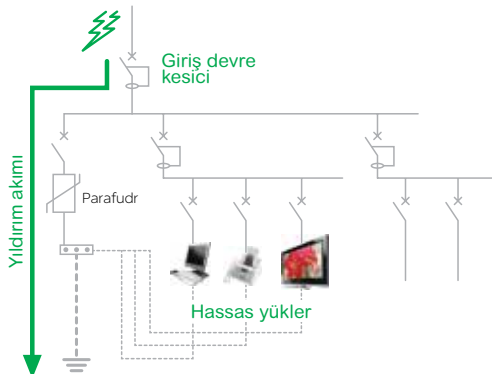

Kolay ve Etkili Parafudr Seçim Yöntemi

Life Is On

Schneider
Electric

A17

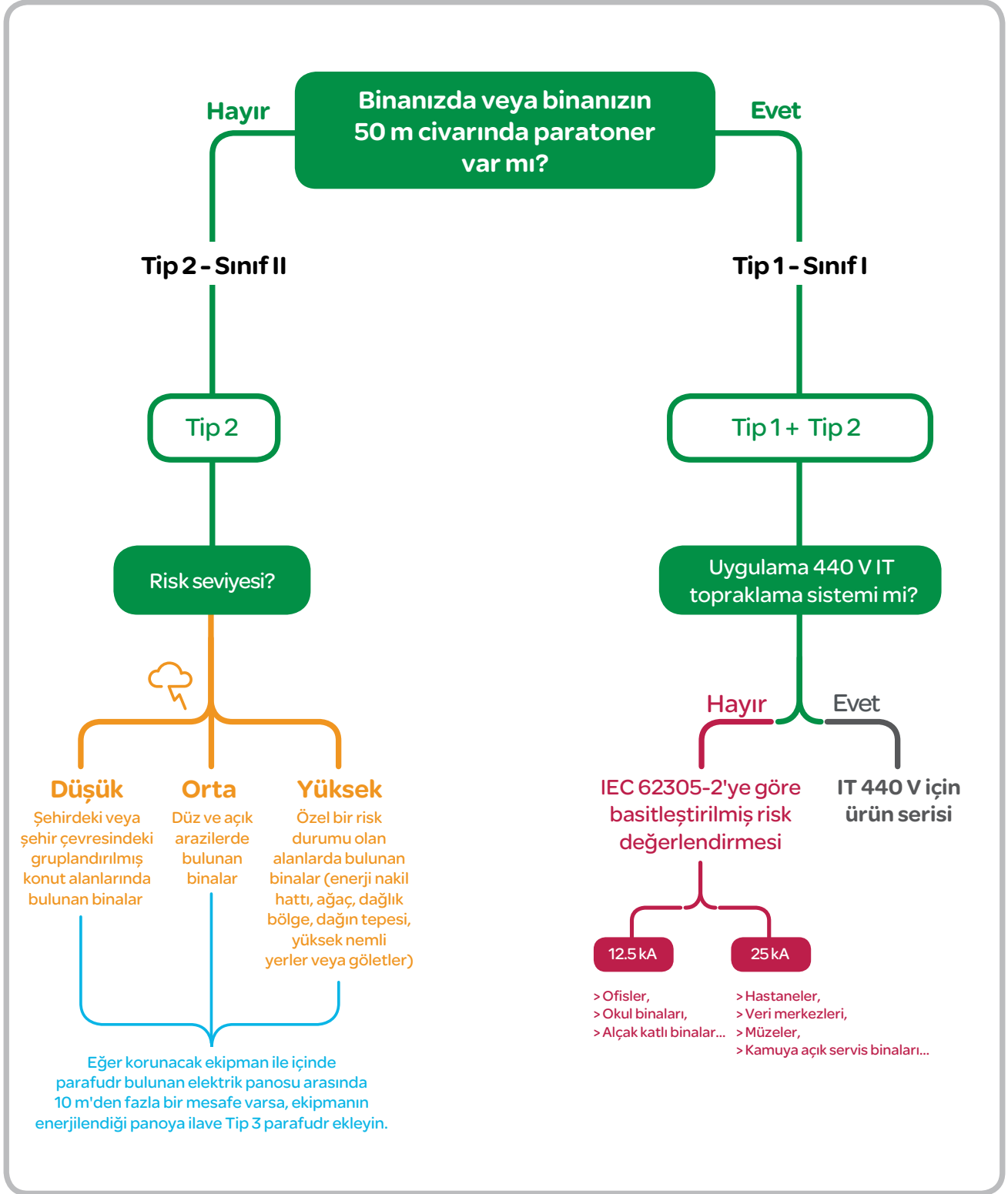

> Parafudr ve Koruma Cihazları Koordinasyonu Seçim Tablosu

A18

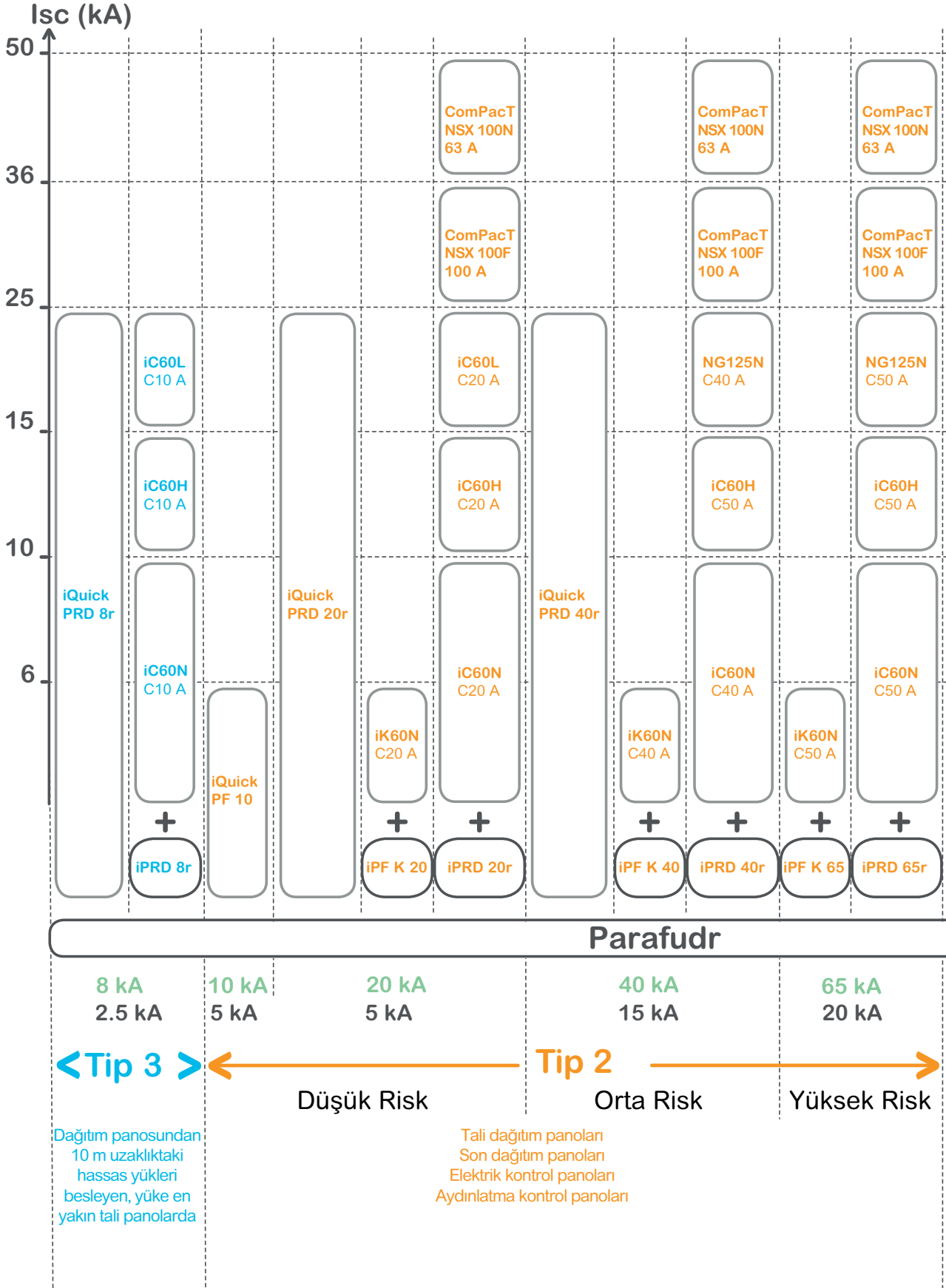

Not: Tüm otomatik sigortalar C eğrisidir.

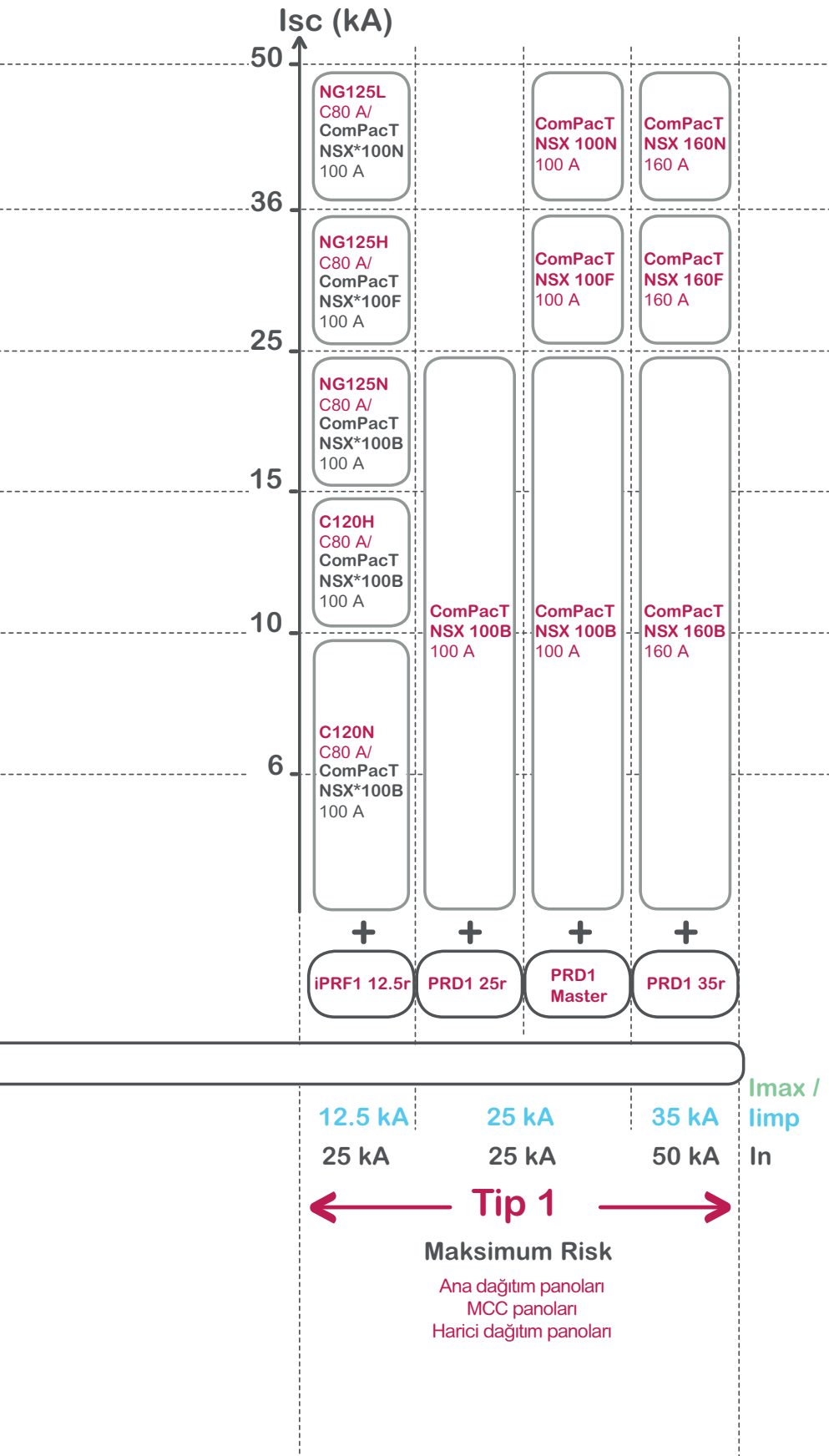

* Daha yüksek yıldırım darbe akımı dayanımı için ComPacT NSX tavsiye edilir.



Ürün Seçmek İçin Saatler Harcamayın!



Çok Daha
Kolay



Çok Daha
Hızlı



Çok Daha
Güvenilir

Zamanınızı Önemsiyoruz!

İhtiyacınız olan ürün referanslarına, kolay ve hızlı ulaşabilmeniz için "Ürün Seçici" uygulamasını hazırladık.

Ürün Seçici nasıl kullanılır?

- > QR kodu okutun ya da Schneider Electric web sitesinde yer alan "Ürün Seçici" butonuna tıklayın.
- > Seçeneklerdeki şıkları doldurun.
- > Ürünü satın almak için seçiminizle devam edin.



Okut ve Keşfet

se.com/tr

Life Is On

Schneider
Electric



Müşterinizin İşletmesi ile 7/24 Bağlantıda Kalmasını Sağlayın



Ücretsiz akıllı telefon uygulaması



Gerçek zamanlı uyarı bildirimleri



Gerçek zamanlı enerji tüketim takibi



Uzaktan kontrol



EcoStruxure™ for Small Business uygulamasını Android ve Apple iOS cihazlarınıza indirerek EcoStruxure™ for Small Business teknolojisinin gücünü tecrübe edin.

Okut ve Keşfet



Acti 9 - Kontrol Ürünleri

Acti 9 - RCA Uzaktan Kapama Modülleri

Acti 9 - ARA Otomatik Kapama Modülleri

Acti9- Reflex iC60N Entegre Kontrol Devre Kescileri

Life Is On

Schneider
Electric

A20



A9C70124



A9C70134



A9C62416

Tip	Kutup	Referans	Fiyat (TL)
-----	-------	----------	------------

Acti 9-RCA uzaktan kapama modülleri

RCA Ti24 haberleşme modülü ile	1P/2P	A9C70122	12.880,00
RCA Ti24 haberleşme modülü ile	3P/4P	A9C70124	15.720,00

Acti 9-ARA otomatik kapama modülleri

ARA iC60	1P/2P	A9C70132	15.720,00
ARA iC60	3P/4P	A9C70134	17.160,00
ARA iID	2P	A9C70342	15.720,00
ARA iID	4P	A9C70344	17.160,00

Tip	In (A)	Referans	Fiyat (TL)
-----	--------	----------	------------

iC60N, 10 kA, C eğrisi Ti24 haberleşme modülü ile

2 Kutup	10	A9C62210	12.440,00
	16	A9C62216	12.440,00
	25	A9C62225	12.440,00
	40	A9C62240	13.600,00
3 Kutup	10	A9C62310	14.000,00
	16	A9C62316	14.000,00
	25	A9C62325	14.000,00
	40	A9C62340	15.720,00
4 Kutup	10	A9C62410	17.000,00
	16	A9C62416	17.000,00
	25	A9C62425	17.000,00
	40	A9C62440	18.600,00

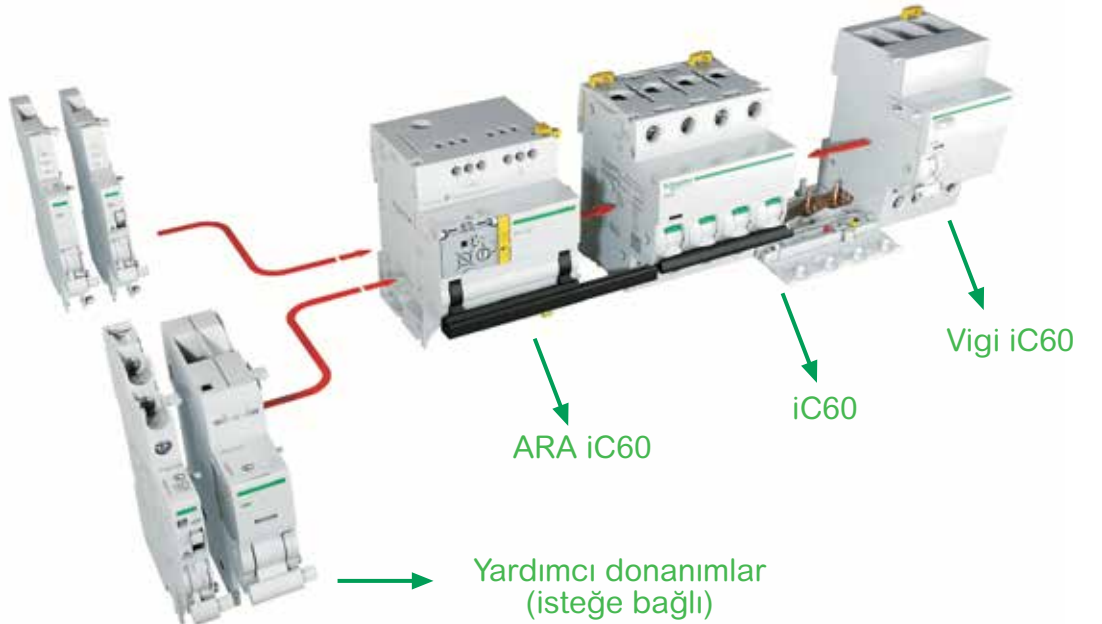

Not:

- ARA Otomatik Kapama Modülleri, iC60 otomatik sigortalar ve iID kaçak akım koruma modülleri ile birlikte kullanılır.
- RCA Uzaktan Kapama Modülleri, sadece iC60 otomatik sigortalar kullanılır.
- Cihazın sol tarafına maksimum 2 adete kadar yardımcı donanım ilave edilebilir.
- Yardımcı donanımların seçimi için lütfen 444 30 30 Müşteri Destek Merkezi'ni arayınız.



A9C30811

Tip	In(A)	V AC	V DC	Referans	Fiyat (TL)	Minimum sip. adedi
-----	-------	------	------	----------	------------	--------------------

iTL - Darbe Akım Anahtarları: Aydınlatma Devrelerinin Birden Fazla Butonla Kumandası İçin

1 Kutup	16	230..240	110	A9C30811	1.116,00	12
		24	12	A9C30111	1.912,00	12
		48	24	A9C30211	2.024,00	12
2 Kutup	16	230..240	110	A9C30831	1.364,00	12
		24	12	A9C30812	1.896,00	12
		48	24	A9C30212	2.572,00	12
3 Kutup	16	230..240	110	A9C30831 + A9C32836	<i>bkz. ürün fiyatları</i>	12
		230..240	110	A9C30811 + A9C32816	<i>bkz. ürün fiyatları</i>	12
		230..240	110	A9C30831 + 2 x A9C32836	<i>bkz. ürün fiyatları</i>	12
4 Kutup	16	230..240	110	A9C30814	3.480,00	6
		230..240	110	A9C30831 + 3 x A9C32836	<i>bkz. ürün fiyatları</i>	12

iTLI - Enversör darbe akım anahtarları

1 Kutup (1NA + 1NK)	16	230..240	110	A9C30815	1.500,00	12
		24	12	A9C30115	2.712,00	12
		48	24	A9C30215	2.708,00	12

iETL - Genişleme kontak blokları, iTL ve iTLI için

1 Kutup	32	230..240	110	A9C32836	1.620,00	8
2 Kutup	16	230..240	110	A9C32816	1.800,00	8

Yardımcı donanımlar

iATLs	Gösterge yardımcı kontak			A9C15405	1.288,00	12
iATLc+s	Merkezi kontrol ve yardımcı kontak			A9C15409	2.460,00	8
iATLz	Işıklı butonlar ile kontrol (her 3mA için 1 adet)			A9C15413	1.056,00	12
iATEt	Zaman gecikmesi			A9C15419	5.116,00	12



A9C20731

Tip	In(A)	Kontak	Kumanda gerilimi (V AC)	Referans	Fiyat (TL)	Minimum sip. adedi
-----	-------	--------	-------------------------	----------	------------	--------------------

iCT - Sessiz Kontaktörler (AC1 sınıfı)

1 Kutup	16	1NA	230..240	A9C22711	940,00	12
	25	1NA	230..240	A9C20731	1.048,00	12
2 Kutup	16	2NA	230..240	A9C22712	1.204,00	12
	16	1NA + 1NK	230..240	A9C22715	1.388,00	12
	25	2NA	230..240	A9C20732	1.428,00	12
	25	2NK	230..240	A9C20736	1.428,00	12
	40	2NA	220..240	A9C20842	2.888,00	6
	63	2NA	220..240	A9C20862	4.416,00	12
2 Kutup (manuel kontrollü)	25	2NA	230..240	A9C21732	1.568,00	12
3 Kutup	16	3NA	220..240	A9C22813	1.516,00	6
	25	3NA	220..240	A9C20833	1.732,00	6
	40	3NA	220..240	A9C20843	3.364,00	4
	63	3NA	220..240	A9C20863	5.156,00	12
4 Kutup	25	4NA	220..240	A9C20834	1.764,00	6
	25	2NA + 2NK	220..240	A9C20838	1.936,00	12
	40	4NA	220..240	A9C20844	3.636,00	4
	40	4NK	220..240	A9C20847	3.636,00	12
	63	4NA	220..240	A9C20864	5.520,00	12
	63	4NK	220..240	A9C20867	5.520,00	12
	63	2NA + 2NK	220..240	A9C20868	5.520,00	12
	63	3NA + 1NK	220..240	A9C20869	5.256,00	12

Acti 9 - Kontrol Ürünleri

Butonlar, Sinyal Lambaları, Anahtarlar
Kontrol Kumanda Ürünleri

Life Is On

Schneider
Electric

A22



A9E18032

A9E18325



A9S65163



A9S65492



15336



CCT15551

CCT15225



CCT15285



15363

A9A15310

Tip	Kontakt	Renk	Gerilim	Referans	Fiyat (TL)	Minimum sip. adedi
-----	---------	------	---------	----------	------------	--------------------

iPB - Butonlar

Tekli	1 NK	Gri	-	A9E18030	656,00	12
	1 NK	Kırmızı	-	A9E18031	656,00	12
	1 NA	Gri	-	A9E18032	688,00	12
	1 NA + 1NK	Gri	-	A9E18033	896,00	12
Çiftli	1NA / 1NK	Yeşil / Kırmızı	-	A9E18034	976,00	12
	1 NA / 1NA	Gri / Gri	-	A9E18035	976,00	12
Tekli + ışıklı	1NA	Gri + yeşil ışık	110..230 V AC	A9E18036	1.068,00	12
	1 NK	Gri + kırmızı ışık	110..230 V AC	A9E18037	1.068,00	12
	1 NA	Gri + yeşil ışık	12..48 V AC/DC	A9E18038	1.068,00	1
	1 NK	Gri + kırmızı ışık	12..48 V AC/DC	A9E18039	1.068,00	12

iIL - Sinyal Lambaları

Tekli		Kırmızı		A9E18320	436,00	12
		Yeşil		A9E18321	436,00	12
		Sarı		A9E18324	436,00	12
Çiftli		Yeşil / Kırmızı		A9E18325	732,00	12
	Flaşlı (0,5 sn frekanslı)	Kırmızı		A9E18326	3.708,00	1
	Trifaze gerilim varlığı (230..400 V AC)	Kırmızı		A9E18327	2.116,00	12

iSW - Yük Ayırıcılar

		In (A)				
iSW	1 Kutup	63	A9S65163	436,00	12	
		125	A9S65192	848,00	12	
	2 Kutup	63	A9S65263	1.072,00	6	
		125	A9S65292	1.664,00	6	
	3 Kutup	63	A9S65363	1.428,00	4	
		125	A9S65392	2.848,00	4	
4 Kutup	63	A9S65463	2.376,00	3		
	125	A9S65492	3.324,00	3		

Not: Otomatik sigortayla beraber kullanımı durumunda iSW yük ayırıcıların kısa devre dayanımı kapasitesi 10 kA'dır.

Tanım	Kontakt	Kanal Sayısı	Rezerv Süresi	Referans	Fiyat (TL)	Minimum sip. adedi
-------	---------	--------------	---------------	----------	------------	--------------------

IH programlı elektromekanik zaman saatleri (dağıtım, aydınlatma ve ısıtma devrelerinin zamana bağlı kumandası için)

IH 24 saat, 18 mm	ON/OFF	1	-	15335	1.720,00	1
IH 24 saat, 18 mm	ON/OFF	1	100 saat	15336	1.780,00	1
IH 7 gün, 18 mm	ON/OFF	1	100 saat	15331	3.256,00	1
IH 24 saat, 54 mm	Enversör	1	150 saat	CCT15365	2.656,00	1
IH 7 gün, 54 mm	Enversör	1	150 saat	CCT15367	3.368,00	1

IHP programlı dijital zaman saatleri

IHP 7 gün, 18 mm	ON/OFF	1	3 yıl	CCT15854	4.540,00	1
IHP+ 7 gün, 45 mm ⁽¹⁾	ON/OFF	1	6 yıl	CCT15551	6.240,00	1
IHP+ 7 gün, 45 mm ⁽¹⁾	ON/OFF	2	6 yıl	CCT15553	6.920,00	1

Bilgisayar için USB bağlantısı

[CCT15860](#)

6.400,00

1

⁽¹⁾ Programlanabilir data anahtarı ile birlikte teslim edilmektedir.

IC astronomik dijital zaman saati*

IC Astro, 7 gün, 45 mm	ON/OFF	2	6 yıl	CCT15225	5.772,00	1
IC Astro, 7 gün, 45 mm	ON/OFF	2	6 yıl	CCT15245	8.080,00	1

* Bulduğunuz coğrafi konuma göre hesapladığı güneş doğuş ve batış saatlerini kullanarak programlama imkânı sunar. Isıtma, yol ve bahçe aydınlatmaları gibi sistemlerde kullanılır.

Fotosel

2 - 200 lux eşik ayarlı, 10 A				CCT15285	4.236,00	1
-------------------------------	--	--	--	--------------------------	----------	---

Merdiven otomatığı

Elektromekanik 1-7 dk. ayarlı, 16 A kontak çıkışı				15363	1.496,00	1
---	--	--	--	-----------------------	----------	---

Ray tipi modüler priz

	Bağlantı		In (A)			
Topraklı priz	2P+E	45 mm	16	A9A15310	504,00	1
Topraklı priz ışıklı	2P+E	45 mm	16	A9A15035	844,00	1

Tip	In (A)	Referans	Fiyat (TL)	Min. Sip. Adedi
Easy9 4,5kA B eğrisi				
1 Kutup	6	EZ9F14106	172,00	12
	10	EZ9F14110	142,80	12
	16	EZ9F14116	142,80	12
	20	EZ9F14120	142,80	12
	25	EZ9F14125	142,80	12
	32	EZ9F14132	180,40	12
	40	EZ9F14140	209,60	12
Easy9 4,5kA C eğrisi				
	6	EZ9F34106	168,00	12
	10	EZ9F34110	138,40	12
	16	EZ9F34116	138,40	12
	20	EZ9F34120	138,40	12
	25	EZ9F34125	138,40	12
	32	EZ9F34132	176,00	12
	40	EZ9F34140	205,60	12
	50	EZ9F34150	268,40	12
	63	EZ9F34163	310,40	12
	2 kutup	6	EZ9F34206	536,40
10		EZ9F34210	536,40	6
16		EZ9F34216	549,20	6
20		EZ9F34220	536,40	6
25		EZ9F34225	536,40	6
32		EZ9F34232	561,60	6
40		EZ9F34240	578,40	6
50		EZ9F34250	767,20	6
63		EZ9F34263	834,00	6
3 kutup		6	EZ9F34306	704,00
	10	EZ9F34310	649,60	4
	16	EZ9F34316	649,60	4
	20	EZ9F34320	649,60	4
	25	EZ9F34325	649,60	4
	32	EZ9F34332	729,20	4
	40	EZ9F34340	804,80	4
	50	EZ9F34350	943,20	4
	63	EZ9F34363	1.026,80	4
4 kutup	6	EZ9F34406	955,60	3
	10	EZ9F34410	896,80	3
	16	EZ9F34416	896,80	3
	20	EZ9F34420	896,80	3
	25	EZ9F34425	896,80	3
	32	EZ9F34432	926,40	3
	40	EZ9F34440	1.006,00	3
	50	EZ9F34450	1.328,40	3
	63	EZ9F34463	1.412,40	3
Easy9 3kA C eğrisi				
1 kutup	2	EZ9F43102	190,40	12
	4	EZ9F43104	190,40	12



EZ9F23116



EZ9F23116



EZ9F43216



EZ9F43316



EZ9F43416

Not: Easy9 3kA C eğrisi 2A ve 4A referansları satışları devam etmektedir.

Not: Easy9 4,5kA B eğrisi otomatik sigortaların diğer kutupları için lütfen 444 30 30 Müşteri Destek Merkezi'ni arayınız.

A24



EZ9F56116



EZ9F56216



EZ9F56316



EZ9F56416

Tip	In (A)	Referans	Fiyat (TL)	Min. Sip. Adedi
Easy9 6kA C eğrisi				
1 Kutup	6	EZ9F56106	172,00	12
	10	EZ9F56110	159,60	12
	16	EZ9F56116	159,60	12
	20	EZ9F56120	159,60	12
	25	EZ9F56125	159,60	12
	32	EZ9F56132	184,40	12
	40	EZ9F56140	226,40	12
	50	EZ9F56150	276,80	12
	63	EZ9F56163	302,00	12
2 Kutup	6	EZ9F56206	578,40	6
	10	EZ9F56210	578,40	6
	16	EZ9F56216	578,40	6
	20	EZ9F56220	578,40	6
	25	EZ9F56225	578,40	6
	32	EZ9F56232	603,60	6
	40	EZ9F56240	632,80	6
	50	EZ9F56250	817,20	6
	63	EZ9F56263	993,20	6
3 Kutup	6	EZ9F56306	825,60	4
	10	EZ9F56310	817,20	4
	16	EZ9F56316	813,20	4
	20	EZ9F56320	813,20	4
	25	EZ9F56325	817,20	4
	32	EZ9F56332	838,40	4
	40	EZ9F56340	922,00	4
	50	EZ9F56350	1.123,20	4
	63	EZ9F56363	1.215,60	4
4 Kutup	10	EZ9F56410	1.039,60	3
	16	EZ9F56416	1.031,20	3
	20	EZ9F56420	1.031,20	3
	25	EZ9F56425	1.031,20	3
	32	EZ9F56432	1.060,40	3
	40	EZ9F56440	1.194,40	3
	50	EZ9F56450	1.446,00	3
	63	EZ9F56463	1.747,60	3

Not: Easy9 6kA B eğrisi otomatik sigortalar için lütfen 444 30 30 Müşteri Destek Merkezi'ni arayınız.

Tip	In (A)	Referans	Fiyat (TL)	Min. Sip. Adedi
Easy9 10kA C eğrisi				
1 kutup	6	EZ9F51106	247,60	12
	10	EZ9F51110	234,80	12
	16	EZ9F51116	234,80	12
	20	EZ9F51120	234,80	12
	25	EZ9F51125	234,80	12
	32	EZ9F51132	268,40	12
	40	EZ9F51140	339,60	12
63	EZ9F51163	498,80	12	
2 kutup	16	EZ9F51216	608,00	12
	20	EZ9F51220	628,80	12
	32	EZ9F51232	792,00	12
	40	EZ9F51240	817,20	12
	63	EZ9F51263	830,00	12
3 kutup	10	EZ9F51310	1.106,40	4
	16	EZ9F51316	1.106,40	4
	20	EZ9F51320	1.106,40	4
	25	EZ9F51325	1.106,40	4
	32	EZ9F51332	1.169,20	4
	40	EZ9F51340	1.270,00	4
	63	EZ9F51363	2.150,00	4
4 kutup	32	EZ9F51432	1.487,60	4
	40	EZ9F51440	1.730,80	4

Not: Easy9 6kA B eğrisi otomatik sigortalar için lütfen 444 30 30 Müşteri Destek Merkezi'ni arayınız.

A26



EZ9R05225



EZ9L33720

Tip	In (A)	Referans	Fiyat (TL)	Min. Sip. Adedi
Easy9 kaçak akım koruma röleleri				
2 Kutup 30 mA	25	EZ9R05225	1.248,80	1
	40	EZ9R05240	1.299,20	1
	63	EZ9R05263	1.617,60	1
2 Kutup 300 mA	40	EZ9R63240	1.186,00	1
	63	EZ9R63263	1.472,40	1
4 Kutup 30 mA	25	EZ9R05425	1.668,00	1
	40	EZ9R05440	1.722,40	1
	63	EZ9R05463	1.999,20	1
4 Kutup 300 mA	25	EZ9R63425	1.471,20	1
	40	EZ9R63440	1.550,80	1
	63	EZ9R63463	1.747,60	1

Tip	Imax (kA) 8/20 us	In [kA] 8/20 us	Referans	Fiyat (TL)	Min. Sip. Adedi
Easy9 parafudrlar, tip 2 - C sınıfı - sınıf II (sayaç sonrası kullanım)					
1P+N	20	10	EZ9L33620	2.698,80	1
3P	20	10	EZ9L33345	3.511,60	1
3P+N	20	10	EZ9L33720	3.859,60	1
3P+N	45	20	EZ9L33745	4.081,60	1

Not: Easy9 10kA kesme kapasiteli otomatik sigortalarda 2 kutup ve 4 kutup için satış temsilciniz ile iletişime geçiniz.

Tip	A (In)	Kumanda Gerilimi	Kontak	Referans	Fiyat (TL)	Min. Sip. Adedi
YENİ Easy9 Sessiz Kontaktör						
	20	230/240V AC	2NO	EZ9C32220	1.000,00	1
	20	230/240V AC	2NO	EZ9C32240	1.800,00	1
	40	230/240V AC	4NO	EZ9C32440	3.000,00	1
YENİ Easy 9 Darbe Akım						
	16 A	230 V AC	1NO	EZ9C33116	1.480,00	1



EVH2S11P0CK

Tip	Referans	Güç (kW)	Faz	Akım (A)	Fiyat (EURO)
EVlink Wallbox Kablosuz					
	EVH2S3P02K	3,7	1P	16 A	1.217,70
	EVH2S7P02K	7,4	1P	32 A	1.300,20
	EVH2S11P02K	11	3P	16 A	1.381,60
	EVH2S22P02K	22,1	3P	32 A	1.464,10
Kablolu					
	EVH2S3P0CK	3,7	1P	16 A	1.300,20
	EVH2S7P0CK	7,4	1P	32 A	1.381,60
	EVH2S11P0CK	11	3P	16 A	1.464,10
	EVH2S22P0CK	22,1	3P	32 A	1.546,60

A27

YENİ

EVlink Home Sarj İstasyonları



EVH4S11NC

Tip	Referans	Güç (kW)	Faz	Akım (A)	Fiyat (EURO)
EVlink Home Wallbox T2 Soket Çıkışlı Kablosuz					
	EVH4S03N2	3,7	1P	16 A	1.359,30
	EVH4S07N2	7,4	1P	32 A	1.444,40
	EVH4S11N2	11	3P	16 A	1.530,65
T2 Soket Çıkışlı 5m Kablolu					
	EVH4S03NC	3,7	1P	16 A	1.359,30
	EVH4S07NC	7,4	1P	32 A	1.444,40
	EVH4S11NC	11	3P	16 A	1.530,65



Entegre ve Kutulu Motor Yolvericiler



Verimliliğinizi Bir Üst
Seviyeye Taşıyın



se.com/tr

Life Is On

Schneider
Electric

TeSys
 #1
worldwide

TeSys Island ile Yük Yönetiminde Dijital Çağ Sizi Bekliyor.

TeSys Island'ın dijital özellikleri sayesinde, tasarım aşamasından kurulum ve devreye almaya, işletmeden servise kadar tüm **makine yaşam döngüsü** boyunca benzersiz bir deneyim sunuyoruz.



- Online ürün seçici ile hızlı ve hatasız ürün seçimi
- Standart çözümlere kıyasla 6 kat daha az stok



- Fonksiyon odaklı Avatar teknolojisi ile hızlı kurulum
- Tek bir noktadan haberleşme bağlantısı ile kablolamadan avantaj



- Önleyici bakım fonksiyonu
- Hızlı yeniden başlatma
- Ön alarm sistemleri
- Uzaktan açma/kapama



TeSys Island hakkında daha detaylı bilgi almak ve ürün seçiciyi keşfetmek için web sitemizi ziyaret edebilirsiniz.

Okut ve Keşfet

Life Is On 

Schneider
Electric 



TPRBCEIP



TPRAN2X1



TPRST0**



TPRSS0**

		Referans	Fiyat (EUR)	Min. Sip. Adedi
Haberleşme modülleri				
EtherNet IP / Modbus TCP		TPRBCEIP	363,00	1
Profibus DP		TPRBCPFB	363,00	1
Profinet		TPRBCPFN	363,00	1
Giriş çıkış modülleri				
Dijital I/O	4 giriş 2 çıkış	TPRDG4X2	127,10	1
Analog I/O	2 giriş 1 çıkış	TPRAN2X1	257,00	1
Standart yolvericiler				
	Anma akımı (A) =< 440V AC3	Termik akım aralığı (A)	Maksimum güç (kW)	
	9 A	0.18 - 9 A	4 kW	TPRST009 152,00 1
	25 A	0.5 - 25 A	11 kW	TPRST025 199,00 1
	38 A	0.76 - 38 A	18,5 kW	TPRST038 273,00 1
	65 A	3.35 - 65 A	30 kW	TPRST065 535,00 1
	66 A	4 - 80 A	37 kW	TPRST080 573,00 1
Emniyet yolvericiler (SIL)				
	Anma akımı (A) =< 440V AC3	Termik akım aralığı (A)	Maksimum güç (kW)	
	9 A	0.18 - 9 A	4 kW	TPRSS009 174,00 1
	25 A	0.5 - 25 A	11 kW	TPRSS025 229,00 1
	38 A	0.76 - 38 A	18,5 kW	TPRSS038 314,00 1
	65 A	3.35 - 65 A	30 kW	TPRSS065 615,00 1
	66 A	4 - 80 A	37 kW	TPRSS080 658,00 1
Güç arayüz modülleri				
	Anma akımı (A) =< 440V AC3	Termik akım aralığı (A)	Maksimum güç (kW)	
	9 A	0.18 - 9 A	4 kW	TPRPM009 165,00 1
	38 A	0.76 - 38 A	18,5 kW	TPRPM038 206,00 1
	80 A	4 - 80 A	37 kW	TPRPM080 376,00 1
Sistem arayüz modülleri				
Voltaj arayüz modülü ⁽¹⁾		TPRVM001	280,00	1
SIL arayüz modülü ⁽²⁾		TPRSM001	205,00	1

B1

⁽¹⁾ Voltaj, enerji ve güç görüntüleme amacı ile kullanılmaktadır.

⁽²⁾ Emniyet yolvericilerinden sonra kullanılması gereken arayüz modülüdür.

*TeSys Island haberleşme modülü üzerinden 24V DC güç beslemesi ile çalışmaktadır.

**TeSys Island termik korumaya sahiptir, manyetik koruma için GV2 ve GV3 serisi motor koruma şalterlerinden seçim yapılmalıdır.

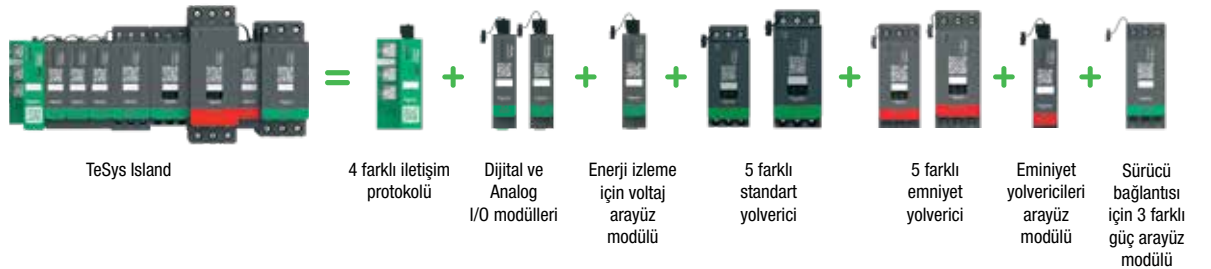

B2



LTMR....



LTMEV40FM



LT6CT1001



LU9R03



LTMCU

Tip	Haberleşme	Akım aralığı (A)	Referans	Fiyat (TL)	Min. Sip. Adedi
24V DC	Modbus	0,4-8	LTMR08MBD	33.334,00	1
		1,35-27	LTMR27MBD	33.334,00	1
		5-100	LTMR100MBD	33.334,00	1
100-240V AC	Modbus	0,4-8	LTMR08MFM	30.748,00	1
		1,35-27	LTMR27MFM	30.748,00	1
		5-100	LTMR100MFM	30.748,00	1
24V DC	Profibus DP	0,4-8	LTMR08PBD	42.263,00	1
		1,35-27	LTMR27PBD	42.263,00	1
		5-100	LTMR100PBD	42.263,00	1
100-240V AC	Profibus DP	0,4-8	LTMR08PFM	39.008,00	1
		1,35-27	LTMR27PFM	39.008,00	1
		5-100	LTMR100PFM	39.008,00	1
24V DC	CANopen	0,4-8	LTMR08CBD	38.090,00	1
		1,35-27	LTMR27CBD	38.090,00	1
		5-100	LTMR100CBD	38.090,00	1
100-240V AC	CANopen	0,4-8	LTMR08CFM	35.128,00	1
		1,35-27	LTMR27CFM	35.136,00	1
		5-100	LTMR100CFM	35.128,00	1
24V DC	DeviceNet	0,4-8	LTMR08DBD	42.220,00	1
		5-100	LTMR100DBD	42.220,00	1
		0,4-8	LTMR08DFM	39.008,00	1
100-240V AC	DeviceNet	1,35-27	LTMR27DFM	39.008,00	1
		5-100	LTMR100DFM	39.008,00	1
		0,4-8	LTMR08EBD	54.278,00	1
24 V DC	Ethernet	1,35-27	LTMR27EBD	54.278,00	1
		5-100	LTMR100EBD	54.278,00	1
		0,4-8	LTMR08EFM	51.858,00	1
100-240V AC	Ethernet	1,35-27	LTMR27EFM	51.858,00	1
		5-100	LTMR100EFM	51.858,00	1

Gerilim ölçümü ve ek genişletme modülleri

Ek giriş sayısı

24V DC	Voltaj ölçümü	4	LTMEV40BD	9.679,00	1
100-240V AC	Voltaj ölçümü	4	LTMEV40FM	9.679,00	1

PTC Termistör probrları

90	DA1TT090	1.377,00	10
120	DA1TT120	1.377,00	10
150	DA1TT150	1.377,00	10
160	DA1TT160	1.377,00	10

Akım transformatörleri

Primer (A)	Seconder (A)		Fiyat (TL)	Min. Sip. Adedi
100A	1A	LT6CT1001	5.636,00	1
200A	1A	LT6CT2001	5.636,00	1
400A	1A	LT6CT4001	6.158,00	1

Aksesuarlar

Kontrolör / genişletme modülü kablosu, 0,04 m	LTMCC004	372,00	6
Kontrolör / genişletme modülü kablosu, 0,3 m	LU9R03	743,00	1
Kontrolör / genişletme modülü kablosu, 1 m	LU9R10	743,00	1
Kontrolör / ekran kablosu, 1 m	LTM9CU10	556,00	1
PC bağlantı kiti (konnektörler ve kablo)	VW3A8106	<i>bkz. endüstriyel otomasyon fiyat listesi</i>	
Ekranlı kumanda paneli	LTMCU	14.185,00	1



LUB... + kontrol üniteleri



LU2B...

Yol verme	Maksimum güç	Maksimum akım	Referans	Fiyat* (TL)	Min. Sip. Adedi
Baz üniteler					
DOL	5.5 kW	12A	LUB12	6.400,00	1
DOL	15 kW	32A	LUB32	7.320,00	1
DOL	18.5 kW	38A	LUB38	7.880,00	1
Enversör	5.5 kW	12A	LU2B12..	19.120,00	1
Enversör	15 kW	32A	LU2B32..	21.640,00	1
Enversör	18.5 kW	38A	LU2B38...*	23.360,00	1
Termik manyetik kontrol üniteleri (50 kA kesme kapasitesi) ⁽¹⁾ + Faz kaybı ve faz dengesizliği koruması					
Standart					
Termik akım aralığı (A)					
Klas 10 trifaze	0.15 - 0.6		LUCAX6..	4.036,00	1
	0.35 - 1.4		LUCA1X..	4.132,00	1
	1.25 - 5		LUCA05..	4.168,00	1
	3 - 12		LUCA12..	4.488,00	1
	4.5 - 18		LUCA18..	4.636,00	1
	8 - 32		LUCA32..	6.320,00	1
	9.5 - 38		LUCA38...*	7.280,00	1
Manyetik					
Yumuşak yolverici veya hız kontrol cihazı akım aralığı (A)					
Klas 10 trifaze	0.15 - 0.6		LUCLX6..	4.036,00	1
	0.35 - 1.4		LUCL1X..	4.132,00	1
	1.25 - 5		LUCL05..	4.168,00	1
	3 - 12		LUCL12..	4.488,00	1
	4.5 - 18		LUCL18..	4.636,00	1
	8 - 32		LUCL32..	6.320,00	1
	9.5 - 38		LUCL38...*	7.120,00	1
İleri seviye					
Termik akım aralığı (A)					
Klas 10 trifaze (2)	0.15 - 0.6		LUCBX6..	4.168,00	1
	0.35 - 1.4		LUCB1X..	4.344,00	1
	1.25 - 5		LUCB05..	4.392,00	1
	3 - 12		LUCB12..	4.664,00	1
	4.5 - 18		LUCB18..	4.968,00	1
	8 - 32		LUCB32..	6.680,00	1
	9.5 - 38		LUCB38...*	7.680,00	1
Enversör modülleri					
Doğrudan baz ünite altına montaj		32A	LU2MB0..	11.760,00	1
Bağımsız raya montaj		32A	LU6MB0..	11.840,00	1
Enversör modülü için hazır bağlantı bloğu			LU9MRTC	1.180,00	1
TeSys Model U için standart kumanda devresi gerilimleri ve kodları					
Gerilim	24 V AC	24 V DC	48/72 V AC - DC	110/240 V AC - DC	
Kod	B	BL	ES	FU	

⁽¹⁾ 130 kA kesme kapasitesi için ek modül kullanınız.

⁽²⁾ Klas 20 ve monofaze çeşitlerimiz için lütfen 444 30 30 Müşteri Destek Merkezi'ni arayınız.

* Belirtilen fiyatlar 24 V AC ve 24 V DC kumanda devresi gerilimleri için geçerlidir. Diğer kumanda devresi gerilimi seçenekleri için lütfen 444 30 30 Müşteri Destek Merkezi'ni arayınız..

** 18.5 kW enversör üründe sadece 24 V DC ve 110/240 V AC - DC kumanda devresi gerilimi seçeneği mevcuttur.



B4



LUA1C11



LULC07

	Referans	Fiyat (TL)	Min. Sip. Adedi
Ek modüller			
Anıza + Hazır yardımcı kontak	NK + NA	LUA1C11	812,00 1
Anıza + Hazır yardımcı kontak	NA + NA	LUA1C20	812,00 1
Yardımcı kontak modülü	2NK	LUFN02	1.112,00 1
Yardımcı kontak modülü	NA + NK	LUFN11	1.112,00 1
Yardımcı kontak modülü	2NA	LUFN20	1.112,00 1
Motor yükü modülü	4 - 20 mA	LUFV2	5.848,00 1
Alarm modülü		LUFW10	10.040,00 1
130 kA akım sınırlama modülü		LUALB1	11.200,00 1
Haberleşme modülleri			
Modbus modülü, 2 Giriş		LULC033	7.440,00 1
CANopen modülü		LULC08	10.600,00 1
DeviceNET modülü		LULC09	EOC 1
AS-i modülü		ASILUFC51	9.240,00 1
Profibus modülü		LULC07	EOC 1
Haberleşme aksesuarları*			
Paralel bağlantı çoklayıcı bağlantı kablosu, 3 m		LU9R30	800,00 1
Paralel bağlantı çoklayıcı		LU9G02	6.343,00 1
Profibus DP güç kaynağı		LU9GC7	9.844,00 1
Profibus DP konnektör		LU9AD7	4.296,00 1
Hazır bağlantı kiti LUB••		LU9BN11C	1.664,00 1
Hazır bağlantı kiti LU2B••		LU9MRC	2.676,00 1
Fiyat**			
Modbus bağlantı kablosu, 3 m		VW3A8306R30	Fiyat Sorunuz
CANopen bağlantı kablosu, 3 m		TSXCANCADD3	Fiyat Sorunuz
Profibus DP güç kaynağı		VW3A8306R30	Fiyat Sorunuz

⁽¹⁾ 130 kA kesme kapasitesi için ek modül kullanınız.

* Haberleşme modülleri, 24V beslemeli kontrol üniteleri ile çalışmaktadır.

** 444 30 30 Müşteri Destek Merkezi'ne danışınız.



LZ1H2X4**



LZ7H2X4**



LE1D-09



LE1-M35***

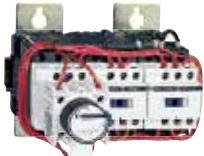

LC3-D09A

TeSys H standart motor yolvericiler	400V Trifaze motorlar için anma gücü (kW)	Termik akım ayar sahası (A)	Referans	Fiyat (TL)	Min. Sip. Adedi
Direkt yolverme	0.75 3	0.18-2,4 1.5-6.4	LZ1H2X4** LZ1H6X5**	12.098,00 12.057,00	1 1
Enversör yolverme	0.75 3	0.18-2,4 1.5-6.4	LZ2H2X4** LZ2H6X5**	13.017,00 13.017,00	1 1

TeSys H emniyet motor yolvericiler	Safe Torque off (STO)				
Direkt yolverme	0.75 3	0.18-2,4 1.5-6.4	LZ7H2X4** LZ7H6X5**	13.017,00 13.017,00	1 1
Enversör yolverme	0.75 3	0.18-2,4 1.5-6.4	LZ8H2X4** LZ8H6X5**	13.642,00 13.642,00	1 1

TeSys H için kumanda gerilim ve kodları

Gerilim	24V DC	110-230V AC
Kod	BD	FU

TeSys H emniyet motor yolverici ürünlerde safe torque off (STO) fonksiyonu standarttır. Sadece LZ2H2X4FU için mevcuttur.

Motor anma gücü (kW) AC3, 220 V 380 V 440 V	Birlikte kullanılacak termik röle ⁽²⁾	Referans ⁽¹⁾	Fiyat (TL)	Min. Sip. Adedi
2.2 4 4	LRD-14	LE1-D09**	4.310,00	1
3 5.5 5.5	LRD-16	LE1-D12**	4.936,00	1
4 7.5 9	LRD-21	LE1-D18**	5.081,00	1
5.5 11 11	LRD-22	LE1-D25**	5.449,00	1

Trifaze Motorlar İçin Kutulu Komple Motor Yolvericiler

(IP65 kutu bağlantıları yapılmış kontaktör ve termik röleden oluşmaktadır.)

220-230V kW	230-240V kW	380-400V kW	400-415V kW	Termik akım ayar sahası (A) ⁽³⁾	Referans ⁽¹⁾	Fiyat (TL)	Min. Sip. Adedi
0,12	0,12	0,25	0,25	0.54-0.8	LE1-M35**05	3.192,00	1
0,18	0,18	0,37	0,37	0.8-1.2	LE1-M35**06	3.192,00	1
0,25	0,25	0,55	0,55	1.2-1.8	LE1-M35**07	3.192,00	1
0,37	0,37	1,1	0,75	1.8-2.6	LE1-M35**08	3.192,00	1
0,55	0,55	1,5	1,5	2.6-3.7	LE1-M35**10	3.192,00	1
1,1	0,75	2,2	2,2	3.7-5.5	LE1-M35**12	3.192,00	1
1,5	1,1	3	3	5.5-8	LE1-M35**14	3.288,00	1
2,2	2,2	4	4	8-11,5	LE1-M35**16	3.288,00	1
3	3	5,5	5,5	10-14	LE1-M35**21	4.252,00	1
3,7	4	7,5	7,5	12-16	LE1-M35**22	4.252,00	1

Kutulu motor yolverici ve yıldız üçgen yolvericiler için standart kumanda devresi gerilimleri ve kodları

AC gerilim (V), 50/60 Hz	24	110	220	380
	B7	F7	M7	Q7

⁽¹⁾ Referanstaki noktanın yerini bobin gerilimine karşılık gelen kodla tamamlayınız.

⁽²⁾ Termik röle ayrıca sipariş edilmelidir.

7.5 - 45 kW arası güçlerde kullanılacak kutulu yolvericiler için 444 30 30 Müşteri Destek Merkezi'ni arayınız.

⁽³⁾ Termik röle dâhildir, ayrıca sipariş edilmesine gerek yoktur.

Hazır Bağlantılı Yıldız - Üçgen Yolvericiler ⁽⁴⁾

Yolvericiler krom sac üzerine monte edilmiştir.

Motor anma gücü 380/400 (kW)	Mekanik kilitleme	Referans ⁽⁵⁾	Fiyat* (TL)
7.5	Dahil	LC3-D09A**	10.560,00
18.5	Dahil	LC3-D18A**	13.960,00
25	Dahil	LC3-D32A**	16.600,00

⁽⁴⁾ Termik röle dâhil değildir. Termik röle motor nominal akımının 0.58 katına karşılık düşecek şekilde termik röle akım ayar sahası ve kontaktör tipine uygun olarak ayrıca seçilmelidir. Yukarıdaki referans ve motor güç eşleşmesi motor tipine ve üreticisine göre değişim gösterebilir. Seçim yapılırken motor plaka değerlerini dikkate alın.

⁽⁵⁾ Referanstaki noktanın yerini bobin gerilimine karşılık gelen kodla tamamlayınız.

* Belirtilen liste fiyatları 24V 50/60Hz kumanda devresi gerilimine sahip ürünler için geçerlidir, diğer kumanda devresi gerilimleri için lütfen 444 30 30 Müşteri Destek Merkezi'ni arayınız.

Standart kumanda devresi gerilimleri ve kodları

LC3-D için		
AC Gerilim (V)	24	110
AC Gerilim (V)	B7	F7



Kontaktörler ve Termik Röleler



İlk Kontaktörden Bugüne
100 Yıllık Tecrübe



se.com/tr

Life Is On

Schneider
Electric

C1



LC1K0610P7



LP1K0610BD



CA2KN40B7

Anma gücü (kW) 380/415 V AC3	Anma akımı (A) ≤ 440 V AC3 (≤ 55°C)	Termik akımı (A) AC1 (Ith) (≤ 55°C)	Yardımcı kontak	Referans ⁽¹⁾	Fiyat (TL)	Minimum sip. adedi
------------------------------	-------------------------------------	-------------------------------------	-----------------	-------------------------	------------	--------------------

**Güç devresi: AC kumanda devresi: AC
Vida bağlantılı**

2.2	6	20	1 NA	LC1-K0610••	880,00	1
2.2	6	20	1 NK	LC1-K0601••	880,00	1
4	9	20	1 NA	LC1-K0910••	1.004,00	1
4	9	20	1 NK	LC1-K0901••	1.004,00	1
5.5	12	20	1 NA	LC1-K1210••	1.172,00	1
5.5	12	20	1 NK	LC1-K1201••	1.172,00	1
7.5	16	20	1 NA	LC1-K1610••	1.296,00	1
7.5	16	20	1 NK	LC1-K1601••	1.296,00	1

**Güç devresi: AC kumanda devresi: DC
Vida bağlantılı**

2.2	6	20	1 NA	LP1-K0610••	1.172,00	1
2.2	6	20	1 NK	LP1-K0601••	1.172,00	10
4	9	20	1 NA	LP1-K0910••	1.296,00	1
4	9	20	1 NK	LP1-K0901••	1.296,00	10
5.5	12	20	1 NA	LP1-K1210••	1.404,00	10
5.5	12	20	1 NK	LP1-K1201••	1.404,00	10

K Serisi Yardımcı Kontaktörler ⁽²⁾

Kumanda devresi: AC, vida bağlantılı

Kontakt düzeni

4 NA	CA2-KN40••	880,00	1
3 NA+1 NK	CA2-KN31••	880,00	10
2 NA+2 NK	CA2-KN22••	880,00	1

Kumanda devresi: DC, vida bağlantılı

Kontakt düzeni

4 NA	CA3-KN40••	1.204,00	10
3 NA+1 NK	CA3-KN31••	1.204,00	10
2 NA+2 NK	CA3-KN22••	1.204,00	10

⁽¹⁾ Siparişlerinizde referanstaki noktanın yerine aşağıdaki bobin gerilimlerine karşılık gelen kodu yazınız.

AC gerilim (V) 50/60 Hz :	24	48	110	220/230	380/400	DC gerilim (V) : 24	48	110
Kod :	B7	E7	F7	M7	Q7	Kod : BD	ED	FD ⁽³⁾

⁽²⁾ 12A'ya kadar K tipi kontaktörlerde yaylı klemens bağlantı için lütfen 444 30 30 Müşteri Destek Merkezi'ni arayınız.

⁽³⁾ Sadece vida bağlantılı tip için geçerlidir.



LR2K0301

Tip	Akım ayar sahası (A)	Referans	Fiyat (TL)	Minimum sip. adedi
Motor devreleri için, AC ve DC uygulamalı, sıcaklık kompanzasyonlu ve faz kaybına duyarlı, manuel/otomatik resetli, açma göstergeli, açma sınıfı 10				
	0.11-0.16	LR2-K0301	1.850,00	1
	0.16-0.23	LR2-K0302	1.850,00	1
	0.23-0.36	LR2-K0303	1.850,00	1
	0.36-0.54	LR2-K0304	1.850,00	1
	0.54-0.8	LR2-K0305	1.850,00	1
	0.8-1.2	LR2-K0306	1.850,00	1
	1.2-1.8	LR2-K0307	1.850,00	1
	1.8-2.6	LR2-K0308	1.850,00	1
	2.6-3.7	LR2-K0310	1.850,00	1
	3.7-5.5	LR2-K0312	1.850,00	1
	5,5-8	LR2-K0314	1.850,00	1
	8-11,5	LR2-K0316	1.850,00	1
	10-14	LR2-K0321	1.916,00	1
	12-16	LR2-K0322	1.916,00	1

Not: K serisi termik röleler, K serisi kontaktörlerin altına direkt monte edilir.



LA1-KN11

K Serisi Kontaktörler ve Yardımcı Kontaktörler için Aksesuarlar ⁽²⁾

Yardımcı kontak blokları

Bağlantı tipi

Kontakt düzeni

Bağlantı tipi	Kontakt düzeni	Referans	Fiyat (TL)	Minimum sip. adedi
Vidalı	1 NA+1 NK	LA1-KN11	425,00	10
	2 NA	LA1-KN20	425,00	10
Klemensli	2 NA+2 NK	LA1-KN22	626,00	10
	1 NA+3 NK	LA1-KN13	626,00	10
Klemensli	3 NA+1 NK	LA1-KN31	626,00	10
	4 NA	LA1-KN40	626,00	10

Elektronik zaman rölesi (çekme gecikmeli, 1 K/A kontaklı)

K-Kontaktör önüne geçmeli tip

Gerilim (V)

Zaman Sahası

Gerilim (V)	Zaman Sahası	Referans	Fiyat (TL)	Minimum sip. adedi
24-28 V AC/DC	1-30 sn	LA2-KT2E	4.401,00	1
110-240 V AC	1-30 sn	LA2-KT2U	4.660,00	1

LA2-KT2E

K-Kontaktör için varistans

(Kontaktör önüne geçmeli tip)

Gerilim (V)

Gerilim (V)	Referans	Fiyat (TL)	Minimum sip. adedi
12-24 V AC/DC (1)	LA4-KE1B	442,00	5

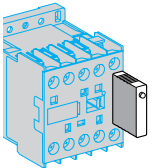

LA4-KE1B

⁽¹⁾ Diğer gerilim çeşitleri için lütfen bölge müdürlüklerimize başvurunuz.

⁽²⁾ Yardımcı kontak bloklarında yaylı klemens bağlantı için lütfen 444 30 30 Müşteri Destek Merkezi'ni arayınız.

Yenilenen TeSys Serileri

Dünyayı kontaktörle tanıştıran Schneider Electric TeSys Serisi, 100 yıllık liderlik serüvenine yeni tasarımıyla devam ediyor.

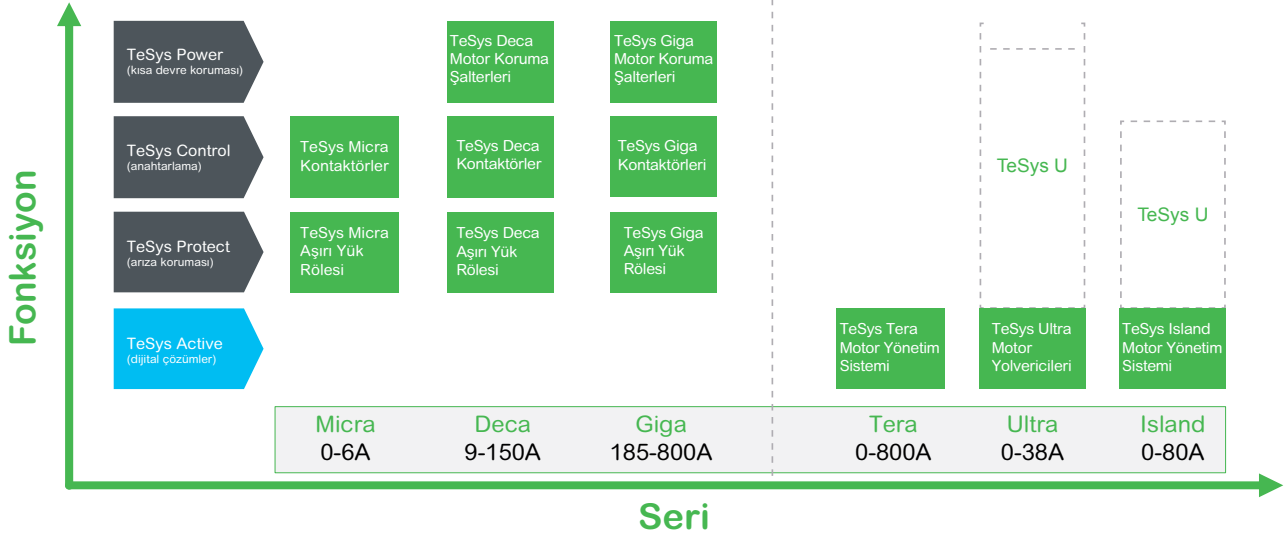

Tasarım Değişiklikleri

Dünya çapında pazar lideri olan TeSys ürünlerinin tasarımı değişiyor. Motor koruma şalterleri, kontaktörler ve serinin diğer ürünleri artık modern tasarımıyla kontrol panosuna yeni ve daha şık bir görünüm kazandırıyor.



- > TeSys Power: Devrelere güç vermekte kullanılan ürünler
- > TeSys Control: Devreleri kontrol etmekte kullanılan ürünler
- > TeSys Protect: Motorları korumakta kullanılan ürünler



Fonksiyon Temelli Adlandırma

TeSys ürünlerinin kolay anlaşılması için artık ürünler fonksiyona göre sınıflandırılıyor. Bu sınıflandırmalarda temel parametreler motor gücü, kontrol ve korumadır.

TeSys Active, dahili haberleşme sunan cihazları motor izleme ve kontrol fonksiyonlarıyla buluşturuyor.

- > TeSys Active: Motor devreleri için dijital çözümler

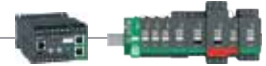

TeSys ürünlerinin seri adları

- TeSys'in geleneksel ürünleri (motor koruma şalterleri, kontaktörler, aşırı yük röleleri) akım değerlerine göre sınıflandırılmaktadır. Her seri için ortak bir ad kullanılmaktadır.
 - 0 - 16 A > 'Micra' Serisi
 - 9 - 150 A > 'Deca' Serisi
 - 185 - 800 A > 'Giga' Serisi

- TeSys'in digital ürünleri özel bir sınıflandırmaya sahiptir
 - 0 - 38 A > 'Ultra' Serisi (eski TeSys U hepsi bir arada yolverici)
 - 0 - 80 A > 'Island' Serisi (eski TeSys Island sistemi)
 - 0 - 800 A > 'Tera' Serisi (eski TeSys T izleme sistemi)
- TeSys serisi diğer ürünlerinin adları değişmeden aynı kalmıştır. (TeSys F, TeSys DF, ...)

Anma gücü (kW) 380/400 V 50/60 Hz	Anma akımı (A) ≤ 440 V AC3 (≤ 55°C)	Termik akımı AC1 (Ith) (≤ 60°C)	Referans ⁽¹⁾ (A)	Standart kumanda devresi gerilimi	Fiyat (TL)	Minimum sip. adedi
--------------------------------------	---	---------------------------------------	--------------------------------	---	---------------	-----------------------



LC1-D09

EverLink



LC1-D40A

EverLink



LC1D150BD

9A'den 150A'e kadar tüm seride 1NA + 1NK yardımcı kontak standart olarak dâhildir.

Vida bağlantılı

Güç devresi: AC Kumanda devresi: AC

4	9	25	LC1-D09	M7	1.236,00	1
5,5	12	25	LC1-D12	M7	1.380,00	1
7,5	18	32	LC1-D18	M7	1.656,00	1
11	25	40	LC1-D25	M7	2.228,00	1
15	32	50	LC1-D32	M7	3.356,00	1
18,5	38	50	LC1-D38	M7	4.140,00	1
18,5	40	60	LC1-D40A	M7	4.808,00	1
22	50	80	LC1-D50A	M7	5.832,00	1
30	65	80	LC1-D65A	M7	8.160,00	1
37	80	125	LC1-D80	M7	9.560,00	1
45	95	125	LC1-D95	M7	12.960,00	1
55	115	200	LC1-D115	M7	16.920,00	1
75	150	250	LC1-D150	M7	19.520,00	1

Güç devresi: AC Kumanda devresi: DC

4	9	25	LC1-D09	BD	1.796,00	1
5,5	12	25	LC1-D12	BD	2.032,00	1
7,5	18	32	LC1-D18	BD	2.484,00	1
11	25	40	LC1-D25	BD	3.316,00	1
15	32	50	LC1-D32	BD	4.364,00	1
18,5	38	50	LC1-D38	BD	5.344,00	1
18,5	40	60	LC1-D40A	BD	6.560,00	1
22	50	80	LC1-D50A	BD	8.040,00	1
30	65	80	LC1-D65A	BD	10.320,00	1
37	80	125	LC1-D80	BD	11.960,00	1
45	95	125	LC1-D95	BD	16.200,00	1
55	115	200	LC1-D115	BD	20.960,00	1
75	150	200	LC1-D150	BD	24.560,00	1

Güç devresi: AC Kumanda devresi: düşük sarfiyatlı 24 V DC (≤ 2.4 W) ⁽²⁾

4	9	25	LC1-D09BL		1.548,00	1
5,5	12	25	LC1-D12BL		1.772,00	1
7,5	18	32	LC1-D18BL		2.188,00	1
11	25	40	LC1-D25BL		2.876,00	1
15	32	50	LC1-D32BL		4.296,00	1
18,5	38	50	LC1-D38BL		5.136,00	1

Deca Serisi Yardımcı Kontaktörler

Vida bağlantılı

Kontakt düzeni Kumanda devresi: AC

5NA	CAD-50	M7	1.244,00	20
3NA + 2NK	CAD-32	M7	1.244,00	20

Kontakt düzeni Kumanda devresi: DC

5NA	CAD-50	BD	1.864,00	1
3NA + 2NK	CAD-32	BD	1.864,00	1

Deca serisi kontaktör ve yardımcı kontaktörler için yedek bobinler, AC, 50/60 Hz

LC1-D09...D38 ve CAD için	LXD-1		551,00	1
LC1-D40A, D50A, D65A	LXD-3		1.873,00	1
LC1-D80, D95 için	LX1-D6		1.898,00	1
LC1-D115, D150 için	LX1-D8		5.687,00	1

⁽¹⁾ Bobin gerilimine karşılık gelen kodu referanstaki noktaların yerine koyunuz. (Örnek: LC1-D12M7=220 V 50/60 Hz bobinli LC1-D12m7kontaktör)

⁽²⁾ Düşük sarfiyatlı kontaktörlerin bobin sarfiyatı 2.4 W'dır. Diğer düşük sarfiyatlı DC gerilim kodları için lütfen bölge müdürlüklerimize başvurunuz.

⁽³⁾ Everlink bağlantı sistemine sahiptir.

Kontaktör, yardımcı kontaktör ve bobinler için standart kumanda devresi gerilimleri ve kodları

AC gerilim (V) 50/60 Hz	24	48	110	220	380	400
LC1-D09... D150, CAD için kod	B7	E7	F7	M7	Q7	V7
DC gerilim (V)	24	48	110			
LC1-D09...D150, CAD için kod	BD	ED	FD			

TeSys D serisi ticari hayatına TeSys Deca serisi olarak devam etmektedir.



İnovasyon ve Liderlikte 100 Yıllık Tecrübe: **Yeni TeSys Deca Serisi** Motor Yolverme Ürünleri

Dünyayı kontaktörle tanıştıran Schneider Electric TeSys Serisi, 100 yıllık liderlik serüvenine yeni inovasyonlar ile devam ediyor.

Montaj süresini kısaltan multi standart vida yapısı, elektrikli ev aletleri için gerekli olan IEC 60335-1 standartına uygunluğu ve tozlu ortamlara özel geliştirilmiş yeni yardımcı kontakları ile yüksek performansı uygulamalarınıza taşıyın.



se.com/tr

Life Is On

Schneider
Electric



LC1DFK

Çalışma gücü, ≤ 55°C, kVA _r (400/440V)	50/60 Hz için kVA _r (660/690V)	Yardımcı kontak	Referans ⁽¹⁾	Fiyat* (TL)	Minimum sip. adedi
12,5	18	1NA+2NK	LC1-DFK••	3.560,00	1
16,7	24	1NA+2NK	LC1-DGK••	3.944,00	1
20	30	1NA+2NK	LC1-DLK••	4.208,00	1
25	36	1NA+2NK	LC1-DMK••	5.220,00	1
33,3	48	1NA+2NK	LC1-DPK••	9.080,00	1
40	58	1NA+2NK	LC1-DTK••	9.800,00	1
60	92	1NA+2NK	LC1-DWK12••	12.720,00	1

⁽¹⁾ Referansı kumanda devresi gerilimine karşılık gelen kodla tamamlayınız.

* Belirtilen fiyatlara 220V 50/60Hz (M7) kumanda devresi gerilimine sahip ürünler için geçerlidir; diğer kumanda devresi gerilimleri için lütfen 444 30 30 Müşteri Destek Merkezi'ni arayınız.

C4

Standart kumanda devresi gerilimleri ve kodları

AC gerilim (V) (50/60 Hz)	24	110	220	380	400
Kod :	B7	F7	M7	Q7	V7

TeSys Deca Serisi Kontaktörler, 4 Kutuplu, 20 - 200A

Anma akımı (AC1) ≤ 60°C	Referans	Referans	Fiyat (TL)	Minimum sip. adedi
----------------------------	----------	----------	---------------	-----------------------

Güç devresi AC, kumanda devresi AC

20	LC1DT20••	M7	1.536,00	1
25	LC1DT25••	M7	1.740,00	1
32	LC1DT32••	M7	2.148,00	1
40	LC1DT40••	M7	2.868,00	1
60	LC1DT60A•• ⁽²⁾	M7	7.920,00	1
80	LC1DT80A•• ⁽²⁾	M7	13.440,00	1
125	LC1D80004••	M7	16.720,00	1
200	LC1D115004••	M7	23.360,00	1

Güç devresi AC, kumanda devresi DC

20	LC1DT20••	BD	2.456,00	1
25	LC1DT25••	BD	2.868,00	1
32	LC1DT32••	BD	3.436,00	1
40	LC1DT40••	BD	4.244,00	1
60	LC1DT60A•• ⁽²⁾	BD	9.880,00	1
80	LC1DT80A•• ⁽²⁾	BD	16.760,00	1
200	LC1D115004••	BD	26.360,00	1

⁽²⁾ Everlink bağlantı sistemine sahiptir.

4 kutuplu kontaktörler için standart kumanda devresi gerilimleri ve kodları

AC gerilim (V) 50/60 Hz	24	110	220
Kod:	B7	F7	M7
DC gerilim (V)	24	110	
Kod:	BD	FD	

TeSys D serisi ticari hayatına TeSys Deca serisi olarak devam etmektedir.



Motor Yolverme Ürünlerinde Dijital İnovasyon!

56 farklı patente sahip TeSys Giga serisi kontaktörler ve termik röleler ile uygulamalarınızda yüksek performansı deneyimleyin.

Otomatik teşhis özelliği ile kesinti sürelerini %90 oranında azaltın. Boyutu %40'a kadar azalan kompakt tasarımı sayesinde minimum kurulum alanı elde edin.

- Geniş voltaj aralığına sahip elektronik bobin
- Yeni kontak tasarımı ile güvenli kullanım



Okut ve Keşfet

se.com/tr

Life Is On

Schneider
Electric

TeSys Giga serisi, Elektronik Termik Röleleri, 3 Kutuplu, 28-630A

Termik ayar sahası (A)	Birlikte kullanılacağı kontaktör referans	Referans	Fiyat (TL)	Minimum sip. adedi
Faz dengesizliği, faz kaybı, toprak hatasına karşı korumalı, AC uygulama için				
Class 5E...30E,				
28 - 115	LC1G115'den G225'e	LR9G115	11.000,00	1
57 - 225	LC1G115'den G225'e	LR9G225	13.360,00	1
125 - 500	LC1G265'den G500'e	LR9G500	21.880,00	1
160 - 630	LC1G630	LR9G630	33.400,00	1



LR9G225

C6

TeSys Giga Serisi Kontaktörler için Yardımcı Donanımlar ve Aksesuarlar

Tip	Kontak pozisyonu	Referans	Fiyat (TL)	Minimum sip. adedi
Yardımcı kontak blokları				
Kontaktör yanına geçmeli tip				
Hızlı(push-in) bağlantı				
LC1G serisi için				
Sağa-sola ilk takılan	1NA + 1NK	LAG8N113P	897,00	1
	2NA	LAG8N203P	897,00	1
Sağa-sola ikinci takılan	1NA + 1NK	LAG8N113	897,00	1
	2NA	LAG8N203	897,00	1

LAG8N113P

LAG8N113P

Tip	Birlikte kullanılacağı kontaktör referans	Referans	Fiyat (TL)	Minimum sip. adedi
Kontaktör değişimi sırasında kablo bağlantılarını koruma kiti				
3 kutuplu kontaktör için ⁽²⁾	LC1G115 / LC1G225	LA9G3101	1.961,00	1
	LC1G265 / LC1G500	LA9G3102	3.538,00	1
Uzaktan Yıpranma Teşhis Modülü ⁽³⁾				
	1 NA	LA9GRD10	6.108,00	1
	1 NK	LA9GRD01	6.108,00	1
Mekanik Kilit ⁽⁴⁾				
	aynı iki kontaktör arası	LA9G970	1.556,00	1
	G265-500 ... G185-225	LA9G971	1.556,00	1

LA9G3102

LA9GRD01

LA9G970

LA9G3760

Enversör bağlantı kitleri

G115 ... G225	LA9G3760	17.898,00	1
G265 ... G500	LA9G3761	24.198,00	1

⁽¹⁾ TeSys Giga serisi kontaktörlerde standart olarak 1 adet sağ tarafa monteli 1NA + 1NK yardımcı kontak mevcuttur.

⁽²⁾ İleri seviye olan kontaktörlerde ürün üzerinde gelmektedir.

⁽³⁾ Sadece İleri Seviye Kontaktörler ile kullanıma uygundur.

⁽⁴⁾ Mekanik kilitli iki kontaktöre max 3 adet yardımcı kontak takılabilir.

TeSys Giga - TeSys F Muadil Ürün Tablosu

Anma gücü (kW) 380/400 V 50/60 Hz	Anma akımı (A) ≤ 440 V AC3 (≤ 55°C)	TeSys F (eski) Referans ⁽¹⁾	TeSys Giga Standart Referans ⁽²⁾	TeSys Giga İleri Seviye Referans ⁽²⁾
Güç devresi: AC, Kumanda devresi: AC				
55	115	LC1-F115••	LC1G115•••N	LC1G115•••A
75	150	LC1-F150••	LC1G150•••N	LC1G150•••A
90	185	LC1-F185••	LC1G185•••N	LC1G185•••A
110	225	LC1-F225••	LC1G225•••N	LC1G225•••A
132	265	LC1-F265••	LC1G265•••N	LC1G265•••A
160	330	LC1-F330••	LC1G330•••N	LC1G330•••A
200	400	LC1-F400••	LC1G400•••N	LC1G400•••A
250	500	LC1-F500••	LC1G500•••N	LC1G500•••A
335	630	LC1-F630••	LC1G630•••N	LC1G630•••A
450	800	LC1-F800••	LC1G800•••N	LC1G800•••A

TeSys F serisinin 800A'e kadar olan referanslarının ticari hayatı sonlanacak ve yerine TeSys Giga serisi ile devam edilecektir.



LC1F-1250

TeSys F Serisi Kontaktörler

Anma gücü (kW) 380/400 V 50/60 Hz	Anma akımı (A) ≤ 440 V AC3 (≤ 55°C)	Termik akımı AC1 (Ith) (≤40°C)	Termik akımı AC1 (Ith) (≤60°C)	Referans ⁽¹⁾	Fiyat (TL)	Minimum sip. adedi
Güç devresi: AC, Kumanda devresi: AC						
400	780	1600	1350	LC1-F780••	152.796,00	1
-	-	1260		LC1-F1250••	164.388,00	1
-	-	1700		LC1-F1700••	249.228,00	1
-	-	2100		LC1-F2100••	308.280,00	1

LC1-F780-F2100 arası kontaktörler, AC 50/60 Hz

AC gerilim (V) :	110	220	230V
Kod:	F7	M7	P7

C8



LAD-N22



Tip	Referans	Fiyat (TL)	Minimum sip. adedi	
Ani yardımcı kontak blokları ⁽⁷⁾				
Kontaktör önüne geçmeli tip				
Vida bağlantılı				
LC1-D, LC1-F ve CAD için	1NA + 1NK	LAD-N11	484,00	10
	2NA	LAD-N20	484,00	10
	2NK	LAD-N02	484,00	10
	2NA + 2NK	LAD-N22	746,00	1
	1 NA+ 3NK	LAD-N13	746,00	1
	4NA	LAD-N40	746,00	10
	4NK	LAD-N04	746,00	10
	3NA + 1NK	LAD-N31	746,00	10
	2NA+ 2NK	LAD-C22⁽²⁾	746,00	1
Toza karşı dayanıklı (R)				
	1NA + 1NK	LAD-N11R	508,00	1
	2NA	LAD-N20R	508,00	1
	2NA + 2NK	LAD-N22R	784,00	1
	3NA + 1NK	LAD-N31R	784,00	1
	4NA	LAD-N40R	784,00	1
Kontaktör yanına geçmeli tip⁽⁸⁾				
LC1-D ve CAD için	1NA + 1NK	LAD-8N11	484,00	1
	2NA	LAD-8N20	484,00	10
	2NK	LAD-8N02	484,00	10
RC Filtre ⁽⁹⁾				
LC1-D09... D38 için	24...48 V AC	LAD-4RCE	480,00	1
LC1-D09... D38 için	110...240 V AC	LAD-4RCU	372,00	10
LC1-D40A... D65A için	24...48 V AC	LAD-4RC3E	526,00	1
LC1-D40A... D65A için	110...240 V AC	LAD-4RC3U	526,00	1
LC1-D80... D150 için	24...48 V AC	LA4-DA2E	710,00	1
LC1-D80... D150 için	110...240 V AC	LA4-DA2U	710,00	1
PNömatik zaman röleleri ⁽⁷⁾				
1NA + 1NK				
Çekme geciktirmesi, vida bağlantılı				
LC1-D, LC1-F ve CAD için	0.1-3 sn	LAD-T0	1.873,00	1
	0.1-30 sn	LAD-T2	1.873,00	1
	10-180 sn	LAD-T4	1.873,00	1
Düşme geciktirmesi, vida bağlantılı				
LC1-D, LC1-F ve CAD için	0.1-3 sn	LAD-R0	1.873,00	1
	0.1-30 sn	LAD-R2	1.873,00	1
	10-180 sn	LAD-R4	1.873,00	1
Yıldız - Üçgen devresi için (çekme geciktirmesi) vida bağlantılı				
LC1-D, LC1-F ve CAD için	1 - 30 sn	LAD-S2 ⁽⁴⁾	2.078,00	1
Mekanik kilitleme blokları				
LC1-D09... D38 için		LAD-9R1⁽⁵⁾	930,00	10
LC1-D80... D95 (↔) için		LA9-D50978	864,00	1
LC1-D80... D95 (→) için		LA9-D80978	968,00	1
LC1-D115... D150 için		LA9-D11502⁽⁶⁾	1.348,00	1
EverLink aksesuarları				
Termik röle için bağlantı kiti (LC1D40A••, LC1D50A••, LC1D65A•• için)		LA7D3064	1.239,00	1
Enversör kiti		LAD9R3	2.670,00	1
Yatay montaj kiti		GV3S	1.535,00	1



LAD-9R1

⁽¹⁾ LC1D-09...D38 ve CAD üzerine bu blok takılmaz.

LC1D40...D95 (AC kumanda) üzerine 2 blok takılabilir.

⁽²⁾ 1NA + 1NK önce kapayan geç açan kontak.

⁽³⁾ LAD-4R kontaktör yanına geçmeli, LA4-D kontaktör üstüne vidalı bağlantılı.

⁽⁴⁾ NK kontağın açılması ile NA kontağın kapanması arasında 40 +-15 ms zaman gecikmesi.

⁽⁵⁾ Güç bağlantı seti dahildir.

⁽⁶⁾ Elektriksel kilit dahildir.

⁽⁷⁾ İlgili aksesuarlarda (LAD-N10 ve LAD-N01 hariç) yaylı klemens bağlantı için lütfen 444 30 30 Müşteri Destk Merkezi'ni arayınız.

⁽⁸⁾ Sadece AC kumanda devresi gerilimine sahip ürünler ile kullanıma uygundur.

TeSys D serisi ticari hayatına TeSys Deca serisi olarak devam etmektedir.



LRD-08

EverLink

Termik ayar sahası (A)	Birlikte kullanılacağı kontaktör referans	Referans	Fiyat (TL)	Minimum sip. adedi
Sınıf 10 A				
Vida bağlantılı				
0.10... 0.16	LC1-D09... D38	LRD-01	1.668,00	1
0.16... 0.25	LC1-D09... D38	LRD-02	1.668,00	1
0.25... 0.40	LC1-D09... D38	LRD-03	1.668,00	1
0.40... 0.63	LC1-D09... D38	LRD-04	1.668,00	1
0.63... 1	LC1-D09... D38	LRD-05	1.668,00	1
1... 1.7	LC1-D09... D38	LRD-06	1.668,00	1
1.6... 2.5	LC1-D09... D38	LRD-07	1.668,00	1
2.5... 4	LC1-D09... D38	LRD-08	1.668,00	1
4... 6	LC1-D09... D38	LRD-10	1.668,00	1
5.5... 8	LC1-D09... D38	LRD-12	1.668,00	1
7... 10	LC1-D09... D38	LRD-14	1.668,00	1
9... 13	LC1-D12... D38	LRD-16	1.668,00	1
12... 18	LC1-D18... D38	LRD-21	1.702,00	1
16... 24	LC1-D25... D38	LRD-22	1.702,00	1
23... 32	LC1-D25... D38	LRD-32	2.184,00	1
30... 38	LC1-D32 ve D38	LRD-35	2.212,00	1
17... 25	LC1-D40A... D65A	LRD-325	3.358,00	1
23... 32	LC1-D40A... D65A	LRD-332	3.358,00	1
30... 40	LC1-D40A... D65A	LRD-340	3.358,00	1
37... 50	LC1-D40A... D65A	LRD-350	3.448,00	1
48... 65	LC1-D50A... D65A	LRD-365	3.543,00	1
55... 70	LC1-D50A... D95	LRD-3361	6.592,00	1
63... 80	LC1-D65A ve D95	LRD-3363	7.252,00	1
80... 104	LC1-D80 ve D95	LRD-3365	7.952,00	1
80... 104	LC1-D115 ve D150	LRD-4365	8.487,00	1
95... 120	LC1-D115 ve D150	LRD-4367	8.858,00	1
110... 140	LC1-D150	LRD-4369	10.794,00	1
80... 104	⁽¹⁾	LRD-33656	8.487,00	1
95... 120	⁽¹⁾	LRD-33676	8.858,00	1
110... 140	⁽¹⁾	LRD-33696	10.630,00	1

C9

TeSys Elektronik Termik Röleleri

Elektronik termik röleler

0.10... 0.50	LC1-D09... D38	LR9D01	5.129,00	1
0.40... 2	LC1-D09... D38	LR9D02	5.129,00	1
1.6... 8	LC1-D09... D38	LR9D08	5.129,00	1
6.4... 32	LC1-D09... D38	LR9D32	5.129,00	1

TeSys Elektronik Aşırı Akım Termik Röleleri

Elektronik aşırı akım termik rölesi

0.3... 1.5	LC1D09...D38	LR97D015 •• ⁽²⁾	4.074,00	1
1.2... 7	LC1D09...D38	LR97D07 •• ⁽²⁾	4.074,00	1
5... 25	LC1D09...D38	LR97D25 •• ⁽²⁾	5.760,00	1
20... 38	LC1D09...D38	LR97D38 •• ⁽²⁾	5.760,00	1

TeSys Deca Serisi Termik Röleleri İçin Aksesuarlar

Hazır bağlantı kiti (LRD-01... 35 rölelerinin NK kontağının kontaktöre direkt bağlantısını sağlar).

LC1-D09... D18 için	LAD-7C1	484,00	10
---------------------	-------------------------	--------	----

Klemens bloğu (Termik rölenin kontaktörden bağımsız DIN raya montajı için)

LRD-01... 35 için	LAD-7B106	425,00	1
LRD-3••• için	LA7-D3064	1.239,00	1
LRD-3•• için (Everlink)	LAD-96560	556,00	10

⁽¹⁾ Bağımsız montaj.

* D serisi termik rölelerde 24A'ya kadar yaylı klemens bağlantı için lütfen 444 30 30 Müşteri Destek Merkezi'ni arayınız.

⁽²⁾ Sipariş verirken referansın son iki rakamındaki .. yerine M7= 240V, B=24V koyarak besleme gerilimlerini seçebilirsiniz.

Örnek, 240V için LR97D015.. LR97D015M7 referansını sipariş verin.

* Daha yüksek akım değerleri için 444 30 30 Müşteri Destek Merkezi'ni arayınız.

TeSys D serisi ticari hayatına TeSys Deca serisi olarak devam etmektedir.

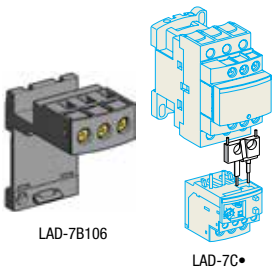

LAD-7B106

LAD-7C



LC1-E06



LC1-E40



LC1-E300



CAE40



LC1E-65004

Anma gücü (kW) 380/400 V 50 Hz	Anma akımı (A) < 440 V AC3 ≤ 60°C	Yardımcı kontak NA	NK	Referans ⁽¹⁾	Standart kumanda devresi gerilimi	Fiyat (TL)	Minimum sip. adedi
2,2	6	0	1	LC1E0601••	M5	772,00	1
2,2	6	1	0	LC1E0610••	M5	772,00	1
4	9	0	1	LC1E0901••	M5	816,00	1
4	9	1	0	LC1E0910••	M5	816,00	1
5,5	12	0	1	LC1E1201••	M5	860,00	1
5,5	12	1	0	LC1E1210••	M5	860,00	1
7,5	18	0	1	LC1E1801••	M5	1.092,00	1
7,5	18	1	0	LC1E1810••	M5	1.092,00	1
11	25	0	1	LC1E2501••	M5	1.460,00	1
11	25	1	0	LC1E2510••	M5	1.460,00	1
15	32	0	1	LC1E3201••	M5	2.188,00	1
15	32	1	0	LC1E3210••	M5	2.188,00	1
18,5	38	0	1	LC1E3801••	M5	2.612,00	1
18,5	38	1	0	LC1E3810••	M5	2.612,00	1
18,5	40	1	1	LC1E40••	M5	3.040,00	1
22	50	1	1	LC1E50••	M5	4.156,00	1
30	65	1	1	LC1E65••	M5	5.488,00	1
37	80	1	1	LC1E80••	M5	6.320,00	1
45	95	1	1	LC1E95••	M5	8.400,00	1
55	120	1	1	LC1E120••	M5	10.880,00	1
75	160	1	1	LC1E160••	M5	12.280,00	1
90	200	0	0	LC1E200••	M5	17.840,00	1
132	250	0	0	LC1E250••	M5	22.520,00	1
160	300	0	0	LC1E300••	M5	28.280,00	1
200	400	0	0	LC1E400••	M7	47.960,00	1
250	500	0	0	LC1E500••	M7	77.840,00	1
335	630	0	0	LC1E630••	M7	93.760,00	1

Easy TeSys Serisi Yardımcı Kontaktörler

Vidalı bağlantı, kumanda devresi: AC

Kontakt düzeni

2NA + 2NK	CAE22••	M5	692,00	1
3NA + 1NK	CAE31••	M5	692,00	1
4NA + ONK	CAE40••	M5	692,00	1

Kontaktör, yardımcı kontaktör ve bobinler için standart kumanda devresi gerilimleri ve kodları*

AC gerilim (V) 50 Hz	24	220
LC1-E09... E300, CAE için kod	B5	M5
DC gerilim (V) 50 Hz	BD	

YENİ

* AC 50/60 Hz kontrol devresi seçeneği için lütfen 444 30 30 Müşteri Destek Merkezi'ni arayınız.

Easy TeSys Serisi Kontaktörler, 4 Kutuplu, 32 - 125A

Anma akımı (AC1) ≤ 55°C	Referans	Standart kumanda devresi gerilimi	Fiyat (TL)	Minimum sip. adedi
Güç devresi AC, kumanda devresi AC				
32A	LC1E18004••	M7	1.444,00	1
40A	LC1E25004••	M7	2.016,00	1
50A	LC1E38004••	M7	3.304,00	22
60A	LC1E40004••	M7	5.184,00	1
80A	LC1E65004••	M7	6.640,00	1
100A	LC1E80004••	M7	7.560,00	6
125A	LC1E95004••	M7	8.880,00	1

Termik ayar sahası (A)	Birlikte kullanacağı kontaktör referansı	Referans	Fiyat (TL)	Minimum sip. adedi
Sınıf 10 A				
Vida bağlantılı				
0,1...0,16	LC1E06...E38	LRE01	1.040,00	1
0,16...0,25	LC1E06...E38	LRE02	1.040,00	1
0,25...0,4	LC1E06...E38	LRE03	1.040,00	1
0,4...0,63	LC1E06...E38	LRE04	1.040,00	1
0,63...1	LC1E06...E38	LRE05	1.040,00	1
1...1,6	LC1E06...E38	LRE06	1.040,00	1
1,6...2,5	LC1E06...E38	LRE07	1.040,00	1
2,5...4	LC1E06...E38	LRE08	1.040,00	1
4...6	LC1E06...E38	LRE10	1.040,00	1
5,5...8	LC1E09...E38	LRE12	1.040,00	1
7...10	LC1E09...E38	LRE14	1.040,00	1
9...13	LC1E12...E38	LRE16	1.040,00	1
12...18	LC1E18...E38	LRE21	1.040,00	1
16...24	LC1E25...E38	LRE22	1.040,00	1
23...32	LC1E25...E38	LRE32	1.400,00	1
30...38	LC1E38	LRE35	1.568,00	1
17...25	LC1E40...E95	LRE322	1.880,00	1
23...32	LC1E40...E95	LRE353	2.020,00	1
30...40	LC1E40...E95	LRE355	2.020,00	1
37...50	LC1E50...E95	LRE357	2.020,00	1
48...65	LC1E65...E95	LRE359	2.020,00	1
55...70	LC1E80...E95	LRE361	3.648,00	1
63...80	LC1E80...E95	LRE363	4.084,00	1
80...104	LC1E95	LRE365	4.468,00	1
51...81	LC1E120...E160	LRE480	5.620,00	1
62...99	LC1E120...E160	LRE481	6.520,00	1
84...135	LC1E120...E160	LRE482	7.160,00	1
124...198	LC1E200	LRE483	8.320,00	1
146...234	LC1E250...E400	LRE484	8.480,00	1
174...279	LC1E250...E400	LRE485	8.760,00	1
208...333	LC1E250...E400	LRE486	8.920,00	1
259...414	LC1E300...E400	LRE487	15.800,00	1
321...513	LC1E500	LRE488	22.100,00	1
394...630	LC1E630	LRE489	27.240,00	1

C11



LRE12



LRE355



LRE483



LAEN

Easy TeSys Serisi İçin Yardımcı Donanımlar

Açıklama	Referans	Fiyat (TL)	Minimum sip. adedi	
Ön yardımcı kontak bloğu	1 NA + 1 NK	LAEN11	288,00	1
	2 NA	LAEN20	288,00	1
	2 NK	LAEN02	288,00	1
	2 NA + 2 NK	LAEN22	456,00	1
Yıldız üçgen için zaman gecikmesi	LC1E25...E300	LAETSD	1.756,00	1
Enversör mekanik kilit	LC1E06...E65	LAEM1	500,00	1
	LC1E80...E95	LAEM4	500,00	1
LRE röleleri için terminal bloğu	LC1E06...E38	LAEB1	484,00	1
	LC1E40...E95	LAEB3	1.352,00	1
GZ1E şalterleri için yana yardımcı kontak bloğu	1NA + 1NK	GZ1AN11	312,00	1
	1NA + 1NA	GZ1AN20	312,00	1



Motor Koruma Şalterleri



Motorunuzu Doğru Donanıma
Emanet Edin



se.com/tr

Life Is On

Schneider
Electric

TeSys
#1
worldwide

TeSys GV4 ile 'Dijital Dönüşüm' Mobil Teknoloji Motor Koruma Şalteri ile Buluştu!



Start Smart

Ergonomik döner kurma kolları sayesinde çabuk ve kolay kurulum



Run Smart

Patentli **EverLink™** teknolojisi ile kesintisiz, güvenilir ve uzun ömürlü güç bağlantısı



Stay Smart

NFC teknolojisi sayesinde motor koruma şalterinize akıllı telefonunuz ile bağlantı



#StartSmartRunSmartStaySmart

se.com/tr

Life Is On

Schneider
Electric

Anma gücü (kW) 380/400 V, 50/60 Hz	Termik ayar sahası (A)	Referans	Fiyat (TL)	Minimum sip. adedi
---------------------------------------	---------------------------	----------	---------------	-----------------------



GV2-ME

Termik Manyetik Karakteristikli, (15-100 kA)

-	0.1... 0.16	GV2-ME01	2.359,00	1
0,06	0.16... 0.25	GV2-ME02	2.359,00	1
0,09	0.25... 0.40	GV2-ME03	2.056,00	1
0.12 / 0.18	0.40... 0.63	GV2-ME04	2.056,00	1
0,25	0.63... 1	GV2-ME05	2.056,00	1
0.37 / 0.55	1... 1.6	GV2-ME06	2.081,00	1
0,75	1.6... 2.5	GV2-ME07	2.081,00	1
1,5	2.5... 4	GV2-ME08	2.081,00	1
2,2	4... 6.3	GV2-ME10	2.081,00	1
4	6... 10	GV2-ME14	2.210,00	1
5,5	9... 14	GV2-ME16	2.210,00	1
7,5	13... 18	GV2-ME20	2.532,00	1
9	17... 23	GV2-ME21	2.679,00	1
11	20... 25	GV2-ME22	2.740,00	1
15	24... 32	GV2-ME32	4.622,00	1
18,5	30... 40 ⁽¹⁾	GV3-P40	9.454,00	1
22	37... 50 ⁽¹⁾	GV3-P50	9.817,00	1
30	48... 65 ⁽¹⁾	GV3-P65	10.262,00	1
37	62... 73 ⁽¹⁾	GV3-P73	11.272,00	1



D1



GV3-P

Termik Manyetik Karakteristikli (50-100 kA)

-	0.1... 0.16	GV2-P01	2.593,00	1
0,06	0.16... 0.25	GV2-P02	2.593,00	1
0,09	0.25... 0.40	GV2-P03	2.324,00	1
0.12 / 0.18	0.40... 0.63	GV2-P04	2.324,00	1
0,25	0.63... 1	GV2-P05	2.324,00	1
0.37 / 0.55	1... 1.6	GV2-P06	2.348,00	1
0,75	1.6... 2.5	GV2-P07	2.348,00	1
1,5	2.5... 4	GV2-P08	2.348,00	1
2,2	4... 6.3	GV2-P10	2.348,00	1
4	6... 10	GV2-P14	2.593,00	1
5,5	9... 14	GV2-P16	2.593,00	1
7,5	13... 18	GV2-P20	2.860,00	1
9	17... 23	GV2-P21	3.143,00	1
11	20... 25	GV2-P22	3.143,00	1
15	24... 32	GV2-P32	5.604,00	1
18,5	30... 40 ⁽¹⁾	GV3-P40	9.454,00	1
22	37... 50 ⁽¹⁾	GV3-P50	9.817,00	1
30	48... 65 ⁽¹⁾	GV3-P65	10.262,00	1



(1) GV3P serisi şalterlerin kesme kapasitesi 50 kA'dır. Everlink bağlantı sistemine sahiptir.



GV2-LE

Manyetik Karakteristikli (15-100 kA)

Anma akımı (A)	Referans	Fiyat (TL)	Minimum sip. adedi	
-	0,4	GV2-LE03	2.084,00	1
-	0,63	GV2-LE04	2.084,00	1
-	1	GV2-LE05	2.137,00	1
0,37	1,6	GV2-LE06	2.137,00	1
0,75	2,5	GV2-LE07	2.084,00	1
1,5	4	GV2-LE08	2.084,00	1
2,2	6,3	GV2-LE10	2.084,00	1
4	10	GV2-LE14	2.306,00	1
5,5	14	GV2-LE16	2.306,00	1
7,5	18	GV2-LE20	2.593,00	1
11	25	GV2-LE22	2.679,00	1
15	32	GV2-LE32	4.537,00	1
18,5	40	GV3-L40 (1)	6.948,00	1
22	50	GV3-L50 (1)	7.111,00	1
30	65	GV3-L65 (1)	7.232,00	1



(1) GV3 serisi şalterlerin kesme kapasitesi 50 kA'dır.

TeSys GV2 & GV3 serisi motor koruma şalterleri ticari hayatına TeSys Deca Motor Koruma Şalterleri olarak devam etmektedir.

Anma gücü (kW) 400/415 V, 50/60 Hz	Termik ayar sahası (A)	Kesme kapasitesi (kA)	Referans	Fiyat (TL)	Minimum sip. adedi
---------------------------------------	---------------------------	--------------------------	----------	---------------	-----------------------

Çok Fonksiyonlu & Dijital, Termik Manyetik Karakteristikli



GV4PEM Çok Fonksiyonlu
Dijital Şalter

0.25... 0.75	0.8... 2	50	GV4PEM-02N	30.408,00	1
0.55... 1.5	1.4... 3.5	50	GV4PEM-03N	30.408,00	1
1.5... 3	2.9... 7	50	GV4PEM-07N	30.408,00	1
3... 5.5	5... 12.5	50	GV4PEM-12N	30.408,00	1
5.5... 11	10... 25	50	GV4PEM-25N	30.408,00	1
11... 22	20... 50	50	GV4PEM-50N	31.038,00	1
22... 37	40... 80	50	GV4PEM-80N	32.256,00	1
22... 37	40... 80	100	GV4PEM-80S	38.682,00	1
30... 55	65... 115	50	GV4PEM-115N	38.598,00	1
30... 55	65... 115	100	GV4PEM-115S	46.368,00	1

Termik Manyetik Karakteristikli, Döner Kurma Kolu



GV4P Termik
Manyetik Şalter

0.25... 0.75	0.8... 2	50	GV4P-02N	25.788,00	1
0.55... 1.5	1.4... 3.5	50	GV4P-03N	25.788,00	1
1.5... 3	2.9... 7	50	GV4P-07N	25.788,00	1
3... 5.5	5... 12.5	50	GV4P-12N	25.788,00	1
5.5... 11	10... 25	25	GV4P-25B	20.664,00	1
5.5... 11	10... 25	50	GV4P-25N	25.788,00	1
11... 22	20... 50	25	GV4P-50B	21.084,00	1
11... 22	20... 50	50	GV4P-50N	26.334,00	1
22... 37	40... 80	25	GV4P-80B	21.882,00	1
22... 37	40... 80	50	GV4P-80N	27.342,00	1
37... 55	65... 115	25	GV4P-115B	26.208,00	1
37... 55	65... 115	50	GV4P-115N	32.760,00	1

Termik Manyetik Karakteristikli, Mandal

0.25... 0.75	0.8... 2	50	GV4PE-02N	24.318,00	1
0.55... 1.5	1.4... 3.5	50	GV4PE-03N	24.318,00	1
1.5... 3	2.9... 7	50	GV4PE-07N	24.318,00	1
3... 5.5	5... 12.5	50	GV4PE-12N	24.318,00	1
5.5... 11	10... 25	25	GV4PE-25B	19.488,00	1
5.5... 11	10... 25	50	GV4PE-25N	24.318,00	1
11... 22	20... 50	25	GV4PE-50B	19.908,00	1
11... 22	20... 50	50	GV4PE-50N	24.864,00	1
22... 37	40... 80	25	GV4PE-80B	20.664,00	1
22... 37	40... 80	50	GV4PE-80N	25.788,00	1
30... 55	65... 115	25	GV4PE-115B	24.738,00	1
30... 55	65... 115	50	GV4PE-115N	30.912,00	1

Manyetik Karakteristikli, Döner Kurma Kolu

0.25... 0.75		50	GV4L-02N	20.160,00	1
0.55... 1.5		50	GV4L-03N	20.160,00	1
1.5... 3		50	GV4L-07N	20.160,00	1
3... 5.5		50	GV4L-12N	20.160,00	1
5.5... 11		50	GV4L-25N	20.160,00	1
11... 22		50	GV4L-50N	20.580,00	1
22... 37		50	GV4L-80N	21.378,00	1
30... 55		50	GV4L-115N	25.620,00	1

Manyetik Karakteristikli, Mandal

0.25... 0.75		50	GV4LE-02N	19.026,00	1
0.55... 1.5		50	GV4LE-03N	19.026,00	1
1.5... 3		50	GV4LE-07N	19.026,00	1
3... 5.5		50	GV4LE-12N	19.026,00	1
5.5... 11		50	GV4LE-25N	19.026,00	1
11... 22		50	GV4LE-50N	19.404,00	1
22... 37		50	GV4LE-80N	20.160,00	1
30... 55		50	GV4LE-115N	24.150,00	1

GV4 serisi motor koruma şalterleri Everlink bağlantı sistemine sahiptir. Pabuç bağlantı opsiyonu için için lütfen 444 30 30 Müşteri Destek merkezi'ni arayınız. GV4 serisi ürünlerde 25kA ve 100kA seçeneği için için lütfen 444 30 30 Müşteri Destek merkezi'ni arayınız.

TeSys GV4 serisi motor koruma şalterleri ticari hayatına TeSys Deca Motor Koruma Şalterleri olarak devam etmektedir.

Motor Anma gücü (kW) 400-415, 50/60 Hz	Termik ayar sahası (A)	Kesme kapasitesi 400-415V (kA)	Referans	Fiyat (TL)	Minimum sip. adedi
---	------------------------	-----------------------------------	----------	------------	--------------------

Termik Manyetik Karakteristikli (36-70 kA)

Yüksek güçlü motorların korunması için



GV5-P

55..75	70...150	36	GV5-P150F	21.776,00	1
55..75	70...150	70	GV5-P150H	24.401,00	1
90...110	100...220	36	GV5-P220F	27.432,00	1
90...110	100...220	70	GV5-P220H	33.612,00	1
132...160	160...320	36	GV6-P320F	50.985,00	1
132...160	160...320	70	GV6-P320H	54.460,00	1
200...250	250...500	36	GV6-P500F	59.105,00	1
200...250	250...500	70	GV6-P500H	63.751,00	1

Anma gücü (kW) 380/400 V, 50/60 Hz	Termik ayar sahası (A)	Referans	Fiyat (TL)	Minimum sip. adedi
---------------------------------------	------------------------	----------	------------	--------------------

Termik Manyetik Karakteristikli (15-100 kA)

Kalkış akımı yüksek olan motorların korunması için



GV2-RT

0.18	0.40-0.63	GV2-RT04	2.542,00	1
0.37	0.63-1	GV2-RT05	2.542,00	1
0.55	1-1.6	GV2-RT06	2.618,00	1
0.75	1.6-2.5	GV2-RT07	2.618,00	1
1.5	2.5-4	GV2-RT08	2.618,00	1
2.2	4-6.3	GV2-RT10	2.618,00	1
4	6-10	GV2-RT14	2.860,00	1
5.5	9-14	GV2-RT16	2.860,00	1
7.5	13-18	GV2-RT20	3.192,00	1
11	17-23	GV2-RT21	3.426,00	1

Manyetik koruma ayarlanan akım değerinin 20 katından (20*In) itibaren devreye girmektedir, ürün seçimi için lütfen katalog bilgisine danışınız.

Easy TeSys GZ1 Serisi Motor Koruma Şalterleri

Termik Manyetik Karakteristikli, (10-100 kA)

Anma gücü (kW) 380/400 V, 50/60 Hz	Termik ayar sahası (A)	Referans	Fiyat (TL)	Minimum sip. adedi
---------------------------------------	------------------------	----------	------------	--------------------



GZ1E

-	0.1... 0.16	GZ1E01	1.648,00	1
-	0.16... 0.25	GZ1E02	1.648,00	1
-	0.25... 0.4	GZ1E03	1.532,00	1
-	0.4... 0.63	GZ1E04	1.532,00	1
-	0.63... 1	GZ1E05	1.532,00	1
0.37	1... 1.6	GZ1E06	1.532,00	1
0.75	1.6... 2.5	GZ1E07	1.532,00	1
1.5	2.5... 4	GZ1E08	1.532,00	1
2.2	4... 6.3	GZ1E10	1.532,00	1
4	6... 10	GZ1E14	1.612,00	1
5.5	9... 14	GZ1E16	1.612,00	1
7.5	13... 18	GZ1E20	1.800,00	1
9	17... 23	GZ1E21	1.860,00	1
11	20... 25	GZ1E22	1.860,00	1
15	24... 32	GZ1E32	3.028,00	1

Manyetik Karakteristikli, (10-100 kA)

Anma gücü (kW) 380/400 V, 50/60 Hz	Anma Akımı (A)	Referans	Fiyat (TL)	Minimum sip. adedi
---------------------------------------	----------------	----------	------------	--------------------



GZ1LE

-	1	GZ1LE05	1.448,00	1
0.37	1.6	GZ1LE06	1.448,00	1
0.75	2.5	GZ1LE07	1.448,00	1
1.5	4	GZ1LE08	1.448,00	1
2.2	6.3	GZ1LE10	1.448,00	1
4	10	GZ1LE14	1.532,00	1
5.5	14	GZ1LE16	1.532,00	1
7.5	18	GZ1LE20	1.708,00	1
11	25	GZ1LE22	1.772,00	1
15	32	GZ1LE32	2.832,00	1

TeSys GV5 & GV6 serisi motor koruma şalterleri ticari hayatına TeSys Giga Motor Koruma Şalterleri olarak devam etmektedir.

Direkt yol verme, 0.06-110 kW / Tip 1 koordinasyon
AC3 sınıfında, 3 fazlı 50/60 Hz

Motorların standart güç değerleri 400/415V			Motor koruma şalteri Referans	Teknik açma ayar sahası	Kontaktör Referans
P kW	I _e A	I _q kA		A	
0,06	0,22	100	GV2-ME02	0.16... 0.25	LC1-K06 veya LC1-D09
0,09	0,36	100	GV2-ME03	0.25... 0.40	LC1-K06 veya LC1-D09
0,12	0,42	100	GV2-ME04	0.40... 0.63	LC1-K06 veya LC1-D09
0,18	0,6	100	GV2-ME04	0.40... 0.63	LC1-K06 veya LC1-D09
0,25	0,88	100	GV2-ME05	0.63... 1	LC1-K06 veya LC1-D09
0,37	0,98	100	GV2-ME05	0.63... 1	LC1-K06 veya LC1-D09
0,55	1,5	100	GV2-ME06	1... 1.6	LC1-K06 veya LC1-D09
0,75	2	100	GV2-ME07	1.6... 2.5	LC1-K06 veya LC1-D09
1,1	2,5	100	GV2-ME08	2.5... 4	LC1-K06 veya LC1-D09
1,5	3,5	100	GV2-ME08	2.5... 4	LC1-K06 veya LC1-D09
2,2	5	100	GV2-ME10	4... 6.3	LC1-K06 veya LC1-D09
3	6,5	100	GV2-ME14	6... 10	LC1-K09 veya LC1-D09
4	8,4	100	GV2-ME14	6... 10	LC1-K09 veya LC1-D09
5,5	11	15	GV2-ME16	9... 14	LC1-K12 veya LC1-D12
7,5	14,8	15	GV2-ME20	13... 18	LC1-D18
9	18,1	15	GV2-ME21	17... 23	LC1-D25
11	21	15	GV2-ME22	20... 25	LC1-D25
15	28,5	10	GV2-ME32	24... 32	LC1-D32
18,5	35	50	GV3-P40	25... 40	LC1-D38
22	41	50	GV3-P50	37... 50	LC1-D50A
30	55	50	GV3-P65	48... 65	LC1-D65A
37	69	50	GV3-P73	62... 73	LC1-D80
37	69	25	GV4-PE80B	40... 80	LC1-D80
45	81	25	GV4-PE115B	65... 115	LC1-D95
55	100	36	GV5-P150F	70... 150	LC1-D115
75	135	36	GV5-P150F	70... 150	LC1-D150
90	165	36	GV5-P220F	100... 220	LC1-G185
110	200	36	GV5-P220F	100... 220	LC1-G225

Yıldız - Üçgen yol verme, 7.5 - 315 kW
Sincap kafesli motorların standart güç değeri ⁽¹⁾

Şebeke gerilimi - üçgen 380 / 400 V	Motor koruma şalteri Termik - manyetik	Kontaktörler (gerilim koduyla tamamlanacak temel referans)			Termik röle
		Hat KM2	Üçgen KM3	Yıldız KM1	
7,5	GV2-ME20	LC1-D09••	LC1-D09••	LC1-D09••	-
11	GV2-ME22	LC1-D12••	LC1-D12••	LC1-D09••	-
18,5	GV3-P40	LC1-D18••	LC1-D18••	LC1-D09••	-
25	GV3-P50	LC1-D32••	LC1-D32••	LC1-D18••	-
37	GV4-PE80B	LC1-D40A••	LC1-D40A••	LC1-D25••	-
55	GV4-PE115B	LC1-D50A••	LC1-D50A••	LC1-D40A••	-
75	GV5-P150F	LC1-D80••	LC1-D80••	LC1-D50A••	-
110	GV5-P220F	LC1-D115••	LC1-D115••	LC1-D80••	-
Manyetik					
132	NSX400•MicroLogic 1.3M	LC1-D150••	LC1-D150••	LC1-D115•••	LRD-4369
160	NSX400•MicroLogic 1.3M	LC1-G185•••	LC1-G185•••	LC1-G150•••	LR9G225
200	NSX630•MicroLogic 1.3M	LC1-G225•••	LC1-G225•••	LC1-G185•••	LR9G225
220	NSX630•MicroLogic 1.3M	LC1-G265•••	LC1-G265•••	LC1-G185•••	LR9G500
280	NSX630•MicroLogic 1.3M	LC1-G330•••	LC1-G330•••	LC1-G265•••	LR9G500
315	NS800H•MicroLogic 5 ⁽²⁾	LC1-G400•••	LC1-G400•••	LC1-G265•••	LR9G500

⁽¹⁾ Yukarıdaki değerler rehber niteliğinde verilmiştir. Motor tipine ve üreticisine göre değişim gösterebilir.

Daha detaylı bilgi için lütfen 444 30 30 Müşteri Destek Merkezi'ni arayınız.

⁽²⁾ NS800H MicroLogic 5 ünitesi manyetik tip olacaktır.

Direkt yol verme, 0.06-110 kW / Tip 2 koordinasyon
AC3 sınıfında, 3 fazlı 50/60 Hz

Motorların standart güç değerleri 400/415V			Motor koruma şalteri Referans	Teknik açma ayar sahası	Kontaktör Referans
P kW	I _e A	I _q kA		A	
0,06	0,22	130	GV2-P02	0.16... 0.25	LC1-D09
0,09	0,36	130	GV2-P03	0.25... 0.40	LC1-D09
0,12	0,42	130	GV2-P04	0.40... 0.63	LC1-D09
0,18	0,6	130	GV2-P04	0.40... 0.63	LC1-D09
0,25	0,88	130	GV2-P05	0.63... 1	LC1-D09
0,37	0,98	130	GV2-P05	0.63... 1	LC1-D09
0,55	1,5	130	GV2-P06	1... 1.6	LC1-D09
0,75	2	130	GV2-P07	1.6... 2.5	LC1-D09
1,1	2,5	130	GV2-P08	2.5... 4	LC1-D09
1,5	3,5	130	GV2-P08	2.5... 4	LC1-D09
2,2	5	130	GV2-P10	4... 6.3	LC1-D09
3	6,5	130	GV2-P14	6... 10	LC1-D09
4	8,4	130	GV2-P14	6... 10	LC1-D09
5,5	11	130	GV2-P16	9... 14	LC1-D12
7,5	14,8	50	GV2-P20	13... 18	LC1-D18
9	18,1	50	GV2-P21	17... 23	LC1-D25
11	21	50	GV2-P22	20... 25	LC1-D25
15	28,5	50	GV2-P32	24... 32	LC1-D32
18,5	35	50	GV3-P40	25... 40	LC1-D38
22	41	50	GV3-P50	37... 50	LC1-D50A
30	55	50	GV3-P65	48... 65	LC1-D65A
37	69	50	GV4-PE80N	40... 80	LC1-D80
45	81	50	GV4-PE115N	65... 115	LC1-D115
55	100	70	GV5-P150H	70... 150	LC1-D150
75	135	70	GV5-P150H	70... 150	LC1-D150
90	165	70	GV5-P220H	100... 220	LC1-G185
110	200	70	GV5-P220H	100... 220	LC1-G225

D5

Yıldız - Üçgen yol verme, 7.5 - 250 kW
Sincap kafesli motorların standart
güç değeri ⁽¹⁾

Şebeke gerilimi - üçgen 380 / 400 V	Motor koruma şalteri	Kontaktörler (gerilim koduyla tamamlanacak temel referans)			Termik röle
		hat KM2	üçgen KM3	yıldız KM1	
kW	Termik - manyetik				
7.5	GV2-P20	LC1-D25••	LC1-D25••	LC1-D25••	-
11	GV2-P22	LC1-D25••	LC1-D25••	LC1-D25••	-
18.5	GV3-P40	LC1-D80••	LC1-D80••	LC1-D80••	-
22	GV3-P50	LC1-D80••	LC1-D80••	LC1-D80••	-
37	GV4-PE80N	LC1-D80••	LC1-D80••	LC1-D80••	-
55	GV4-PE115N	LC1-D115••	LC1-D115••	LC1-D115••	-
75	GV5-P150H	LC1-D150••	LC1-D150••	LC1-D150Z0••	-
110	GV5-P220H	LC1-G225•••	LC1-G225•••	LC1-G225•••	-
Manyetik					
132	NSX400•MicroLogic 1.3M	LC1-G265•••	LC1-G265•••	LC1-G265•••	LR9G500
160	NSX400•MicroLogic 1.3M	LC1-G330•••	LC1-G330•••	LC1-G330•••	LR9G500
200	NSX630•MicroLogic 1.3M	LC1-G400•••	LC1-G400•••	LC1-G400•••	LR9G500
220	NSX630•MicroLogic 1.3M	LC1-G400•••	LC1-G400•••	LC1-G400•••	LR9G500
250	NSX630•MicroLogic 1.3M	LC1-G500•••	LC1-G500•••	LC1-G500•••	LR9G500

⁽¹⁾ Yukarıdaki değerler rehber niteliğinde verilmiştir. Motor tipine ve üreticisine göre değişim gösterebilir.
Daha detaylı bilgi için lütfen 444 30 30 Müşteri Destek Merkezi'ni arayınız.

⁽²⁾ NS800H Micrologic 5 ünitesi manyetik tip olacak.



NSX400N Micrologic 2.3M

D6

Motor anma gücü (kW)	Tip		Kesme kap. 400-415V (kA)	Termik ayar sahası (A)	Manyetik ayar sahası (A)	Referans	Yeni ComPact Referans	Fiyat (TL)
132/160	NSX400F	MicroLogic 2.3 M 320	36	160-320	5-13 x In	LV432775	C40F32M320	36.520,00
200/250	NSX630F	MicroLogic 2.3 M 500	36	250-500	5-13 x In	LV432975	C63F32M500	41.640,00
132/160	NSX400N	MicroLogic 2.3 M 320	50	160-320	5-13 x In	LV432776	C40N32M320	39.880,00
200/250	NSX630N	MicroLogic 2.3 M 500	50	250-500	5-13 x In	LV432976	C63N32M500	43.680,00
37/45	NSX100H	MicroLogic 2.2 M 100	70	50-100	5-13 x In	LV429835	C10H32M100	14.200,00
55/75	NSX160H	MicroLogic 2.2 M 150	70	70-150	5-13 x In	LV430991	C16H32M150	15.480,00
90/110	NSX250H	MicroLogic 2.2 M 220	70	100-220	5-13 x In	LV431170	C25H32M220	18.880,00
132/160	NSX400H	MicroLogic 2.3 M 320	70	160-320	5-13 x In	LV432777	C40H32M320	45.240,00
200/250	NSX630H	MicroLogic 2.3 M 500	70	250-500	5-13 x In	LV432977	C63H32M500	49.600,00

ComPact NSX, Manyetik Karakteristikli

Yumuşak yolvericiler, hız kontrol cihazları ve motor koruma uygulamaları için



NSX100F MA100

Motor anma gücü (kW)	Tip		Kesme kap. 400-415V (kA)	Termik ayar sahası (A)	Manyetik ayar sahası (A)	Referans	Yeni ComPact Referans	Fiyat (TL)
3/5.5	NSX100F	MA12.5	36	-	6-14 x In	LV429743	C10F3MA013	8.640,00
7.5/11	NSX100F	MA25	36	-	6-14 x In	LV429742	C10F3MA025	8.640,00
15/22	NSX100F	MA50	36	-	6-14 x In	LV429741	C10F3MA050	8.640,00
37/45	NSX100F	MA100	36	-	6-14 x In	LV429740	C10F3MA100	8.640,00
55/75	NSX160F	MA150	36	-	6-14 x In	LV430830	C16F3MA150	8.880,00
90/110	NSX250F	MA220	36	-	6-14 x In	LV431748	C25F3MA220	11.400,00
132/160	NSX400F	1.3-M 320	36	-	5-13 x In	LV432748	C40F31M320	32.240,00
200/250	NSX630F	1.3-M 500	36	-	5-13 x In	LV432948	C63F31M500	35.440,00
3/5.5	NSX100N	MA12.5	50	-	6-14 x In	LV429753	C10N3MA013	8.920,00
7.5/11	NSX100N	MA25	50	-	6-14 x In	LV429752	C10N3MA025	8.920,00
15/22	NSX100N	MA50	50	-	6-14 x In	LV429751	C10N3MA050	8.920,00
37/45	NSX100N	MA100	50	-	6-14 x In	LV429750	C10N3MA100	8.920,00
55/75	NSX160N	MA150	50	-	6-14 x In	LV430832	C16N3MA150	9.520,00
90/110	NSX250N	MA220	50	-	6-14 x In	LV431752	C25N3MA220	11.920,00
132/160	NSX400N	1.3-M 320	50	-	5-13 x In	LV432749	C40N31M320	35.240,00
200/250	NSX630N	1.3-M 500	50	-	5-13 x In	LV432949	C63N31M500	39.640,00
3/5.5	NSX100H	MA12.5	70	-	6-14 x In	LV429763	C10H3MA013	9.960,00
7.5/11	NSX100H	MA25	70	-	6-14 x In	LV429762	C10H3MA025	9.960,00
15/22	NSX100H	MA50	70	-	6-14 x In	LV429761	C10H3MA050	9.960,00
37/45	NSX100H	MA100	70	-	6-14 x In	LV429760	C10H3MA100	9.960,00
55/75	NSX160H	MA150	70	-	6-14 x In	LV430834	C16H3MA150	10.960,00
90/110	NSX250H	MA220	70	-	6-14 x In	LV431756	C25H3MA220	13.960,00
132/160	NSX400H	1.3-M 320	70	-	5-13 x In	LV432750	C40H31M320	40.680,00
200/250	NSX630H	1.3-M 500	70	-	5-13 x In	LV432950	C63H31M500	44.640,00

Not: Farklı kesme kapasiteleri ve farklı MicroLogic koruma üniteleri için 444 30 30 Müşteri Destek Merkezi'ni arayınız.

Not: Ticari hayatı sonlanacak olan eski seri LV4* ile başlayan şalterler yerine birbirine muadili olan Yeni ComPact referanslardan seçiminizi yapabilirsiniz. Liste fiyatı Yeni ComPact şalterler için belirtilmiştir.

Tip	Referans	Fiyat (TL)	Minimum sip. adedi	
GV2 ve GV3P motor koruma şalterleri için aksesuarlar				
Ani yardımcı kontak blokları				
Vida bağlantılı ⁽²⁾				
Öne takılan tip (1 blok / ünite)	1NA + 1NK	GV-AE11	316,00	10
	2NA	GV-AE20	316,00	10
Sol yana takılan tip (maks. 2 blok / ünite)	1NA + 1NK	GV-AN11	321,00	10
	2NA	GV-AN20	321,00	
Hata sinyali + ani yardımcı kontak bloğu (GV-AD her zaman motor koruma şalterinin yanına monte edilir)				
Sol yana takılır (maks. 1 blok / ünite)	1NA (Hata) + 1NA	GV-AD1010	759,00	10
	1NK (Hata) + 1NA	GV-AD0110	759,00	10
Elektriksel açtırma bobinleri				
Düşük gerilim açtırma bloğu, sağ yana takılır (maks. 1 blok / ünite)	220-240 V, 50 Hz	GV-AU225	1.188,00	1
Şönt gerilim açtırma bloğu, sağ yana takılır (maks. 1 blok / ünite)	220-240 V, 50 Hz	GV-AS225	1.348,00	1
Besleme barası (3 kutuplu, 63A, 54 mm adım genişliği)				
5 adet GV2 besleme için		GV2-G554	814,00	1
4 adet GV2 besleme için		GV2-G454 ⁽¹⁾	718,00	1
2 adet GV2 besleme için		GV2-G254 ⁽¹⁾	634,00	1
Besleme barası girişi				
Motor koruma şalteri yanına montaj için		GV2-G05	830,00	1
Motor koruma şalteri üzerine montaj için		GV1-G09	505,00	1
Kutular				
IP41 şalter kutusu		GV2-MC01	655,00	1
IP55 şalter kutusu		GV2-MC02	985,00	1
Adaptör plakası				
Bir GV2-ME ile bir LC1-D09... D38'in, ön yüzleri hizalanmış montajı için		LAD-31	392,00	10
Kombinasyon blokları				
GV2 ile LC1-K veya LP1-K'nin kombine montajı için		GV2-AF01	308,00	10
GV2 ile LC1-D09... D38 kombine montajı için		GV2-AF3	212,00	10
LAD31 üzerine monte edilmiş GV2 ile LC1-D09... D38 kombine montajı için		GV2-AF4	212,00	10
GV4 motor koruma şalterleri için aksesuarlar				
Yardımcı kontak bloğu, içe takılan tip(max.2 blok/ünite)	1NA + 1NK	GV4-AE11	1.310,00	1
Döner kurma kolu, siyah, IP54		GV4-ADN01	4.014,00	1
Döner kurma kolu, kırmızı, IP54		GV4-ADN02	4.013,60	1
Döner kurma kolu, siyah IP54, uzatmalı		GV4-APN01	4.548,00	1
Döner kurma kolu, kırmızı IP54, uzatmalı		GV4-APN02	4.548,00	1
GV5 & GV6 motor koruma şalterleri için aksesuarlar				
İlave yardımcı kontaklar				
Standart (açma/elektriksel hata/AK sinyal) (GV7-AE11 referansının muadilidir)		29450	1.524,00	1
Kablo bağlantısı için konnektörler				
GV5 için kablo bağlantısı için çelik konnektör, (1,5-95 mm ²)		GV7-AC021	930,00	3
GV5 için kablo bağlantısı için alüminyum konnektör, (120-185 mm ²)		GV7-AC022	2.293,00	3
Elektriksel açtırma bobinleri				
Düşük gerilim bobini (GV7-AU207 referansının muadilidir)	200-240 V 50/60 Hz	LV429407	2.816,00	1
Şönt açtırma bobini (GV7-AS207 referansının muadilidir)	200-240 V 50/60 Hz	LV429387	2.616,00	1
Bağlantı aksesuarları				
Terminal koruyucuları mühür aksesuarı ile birlikte		GV7-AC01	985,00	1
LC1-F/GV5& GV6 arası bağlantı, koruma kapağı ile		GV7-AC06	4.249,00	1

⁽¹⁾ 45 mm adım genişliğine sahip besleme baraları için referans sonundaki 54 kodunu 45 olarak değiştirin. Örnek: GV2-G454-GV2-G445.

⁽²⁾ GV2 serisi yardımcı kontak bloklarında yaylı klemens bağlantı için referans sonuna 3 ekleyin. Örnek; GV-AE11 GV-AE113 olur.

TeSys GV serisi motor koruma şalterleri ticari hayatına TeSys Deca & Giga Motor Koruma Şalterleri olarak devam etmektedir.



Emniyet Şalterleri, Sigortalı ve Sigortasız Tip Yük Ayırıcılar



Geniř Ürün Yelpazesi ile Güvenli Ayırma



se.com/tr

Life Is On

Schneider
Electric

Mini- VARIO / VARIO
12-175 A Sarı-Kırmızı Emniyet Şalterleri / Ana Şalterler
CE Normlarına Uygun, UL, CSA, ASE, GL Sertifikalı

Life Is On

Schneider
Electric

Tip	Anma gücü 400-415 (AC3) (kW)	Anma akımı 440 V (AC23) (A)	Termik akım Ith (AC1) (A)	Referans ⁽¹⁾	Fiyat (TL)	Minimum sip. adedi
Ana / Emniyet şalteri ⁽²⁾						
Mini VARIO	3	8,1	12	V•DN-12	1.071,00	1
	4	11	20	V•DN-20	1.201,00	1
VARIO	3	8,1	12	V•F-02	1.206,00	1
	4	11	20	V•F-01	1.281,00	1
	5,5	14	25	V•F-0	1.319,00	1
	7,5	21	32	V•F-1	1.692,00	1
	11	29	40	V•F-2	2.204,00	1
	18,5	41	63	V•F-3	2.630,00	1
	22	57	80	V•F-4	3.423,00	1
	30	68	125	V•F-5	5.847,00	1
	37	83	175	V•F-6	7.770,00	1
Kutulu Mini VARIO ⁽³⁾ (IP55)	3	8,1	12	VCFN-12GE	1.520,00	1
	4	11	20	VCFN-20GE	1.748,00	1



VCF-0



VBF-4



VCF-5



VCFN-••GE



KZ32

Nötr modülü: Şalter gövdesine monte edilir. Geç açan erken kapatan kontaklı.

Mini VARIO	V•DN12-V•DN20 için	VZN-11	554,00	1
VARIO	V•F01-V•F2 için	VZ-11	639,00	1
	V•F3 ve V•F4 için	VZ-12	865,00	1
	V•F5 ve V•F6 için	VZ-13	1.828,00	1

Topraklama modülü: Şalter gövdesine monte edilir.

VARIO	V•F01-V•F2 için	VZ-14	630,00	1
	V•F3 ve V•F4 için	VZ-15	857,00	1
	V•F5 ve V•F6 için	VZ-16	1.281,00	1

Yardımcı kontak bloğu: Şalter gövdesine monte edilir.

Mini VARIO	1 NA geç kapayan kontak	VZN-05	546,00	1
	1 NK erken açan kontak	VZN-06	546,00	1
VARIO 2	NA	VZ-20	820,00	1
	1 NA+1 NK (geç kapayan, erken açan)	VZ-7	820,00	1

Uzatma şaftı

Mini VARIO	V•DN12-V•DN20 için (e=300-330 mm)	VZN-17	554,00	1
VARIO	V•F01-V•F2 için (e=300-330 mm)	VZ-17	655,00	1
	V•F3, V•F4 ve V•F5, V•F6 için (e=300-330 mm)	VZ-18	802,00	1
	V•F01-V•F2 için (e=400-430 mm)	VZ-30	752,00	1
	V•F3, V•F4 için (e=400-420 mm)	VZ-31	820,00	1
	V•F5, V•F6 için (e=430-450 mm)	VZ-31	820,00	1

Not: e= Pano net derinliği.

Kapı kilitleme mekanizması

	V•F01-V•F2 için	KZ-32	319,00 ⁽⁴⁾	5
	V•F3, V•F4 ve V•F5, V•F6 için	KZ-74	356,00 ⁽⁴⁾	5

Giriş terminali koruma kapağı ⁽⁵⁾

VARIO	V•F01-V•F2 için	VZ-8	214,00	1
	V•F3 ve V•F4 için	VZ-9	214,00	1
	V•F5 ve V•F6 için	VZ-10	290,00	1

⁽¹⁾ Şalter rengini belirleyen kodu referanstaki noktaların yerine koyunuz. Belirtilen fiyatlar siyah plaka, siyah mandal için geçerlidir. Sarı plaka, kırmızı mandal fiyatları için lütfen için lütfen 444 30 30 Müşteri Destek Merkezi'ni arayınız.

B: siyah plaka, siyah mandal

C: sarı plaka, kırmızı mandal

⁽²⁾ Pano kapısı üzerine montaj içindir.

⁽³⁾ Kutulu minivario üzerine eklenebilir modül sayısı 2'dir.

⁽⁴⁾ Minimum sipariş adedi 5'tir.

⁽⁵⁾ Ek modül koruma kapağı referansları için lütfen bölge müdürlüklerimize başvurunuz.

AC3: Endüktif yükler (sincap kafesli motorlar)

AC23A: Aşırı endüktif yükler (kontrol panolarında ana şalter)

AC1: Rezistif veya az endüktif yükler (ısıtma, dağıtım)

TeSys DF Serisi Kartuş Sigorta Yuvaları



DF101



DF143C

Termik Akım (Ith) (A)	Sigorta Ölçüsü (mmxmm)	Tip	Referans	Fiyat (TL)	Minimum sip. adedi
25	8.5 X 31.5	1P	DF81	288,00	12
		3P	DF83	806,00	4
32	10 X 38	1P	DF101	300,00	12
		1P+N	DF101N	634,00	6
		3P	DF103	860,00	4
50	14 X 51	1P	DF141	806,00	6
		3P	DF143C	2.382,00	2
125	22 X 58	1P	DF221	2.086,00	6
		3P	DF223C	6.137,00	2

TeSys DF Serisi Kartuş Sigortalar

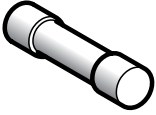

DF2CN

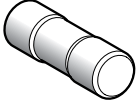

DF2FN

Termik Akım (Ith) (A)	Sigorta Ölçüsü (mmxmm)	Tip (gG Eğrisi)	Referans	Fiyat (TL)	Minimum sip. adedi
2	8.5 X 31.5	400	DF2BN0200	116,00	10
4			DF2BN0400	116,00	10
6			DF2BN0600	116,00	10
10			DF2BN1000	116,00	10
16			DF2BN1600	116,00	10
20	10 X 38	500	DF2BN2000	116,00	10
2			DF2CN02	116,00	10
4			DF2CN04	116,00	10
6			DF2CN06	116,00	10
10			DF2CN10	116,00	10
16	14 X 51	400	DF2CN16	116,00	10
20			DF2CN20	116,00	10
25			DF2CN25	116,00	10
32			DF2CN32	116,00	10
40			DF2EN40	136,00	10
50	22 X 58	500	DF2EN50	136,00	10
63			DF2FN63	312,00	10
80			DF2FN80	312,00	10
100			DF2FN100	312,00	10

E2

YENİ

FuPact GS Serisi Yük Ayırıcılar, 3 Kutuplu, 125-1250A



LV481413

Termik Akım (Ith) (A)	Sigorta Ölçüsü (mmxmm)	Referans	Fiyat (TL)	Minimum sip. adedi
125A	22X58	LV481523	9.800,00	1
160A	Size 00	LV481423	9.000,00	1
250A	Size 1	LV481433	16.800,00	1
400A	Size 2	LV481443	26.200,00	1
630A	Size 3	LV481453	51.280,00	1
1250A	Size 4	LV481473	116.520,00	1

YENİ

FuPact GS Serisi Yük Ayırıcılar, 4 Kutuplu, 125-1250A



LV481443

(In) (A)	Sigorta Ölçüsü (mmxmm)	Referans	Fiyat (TL)	Minimum sip. adedi
125A	22X58	LV481524	12.120,00	1
160A	Size 00	LV481424	13.120,00	1
250A	Size 1	LV481434	23.680,00	1
400A	Size 2	LV481444	39.400,00	1
630A	Size 3	LV481454	72.560,00	1
1250A	Size 4	LV481474	138.720,00	1

Not: TeSys GS serisi yük ayırıcılar, FuPact GS serisi olarak ticari hayatına devam edecektir.

FuPact - Sigortalı Yük Ayırıcılar

32 - 800A

Life Is On

Schneider
Electric

Açıklama	In (A)	Bağlantı tipi	DIN tipi	Referans	Fiyat (TL)
----------	--------	---------------	----------	----------	------------

Sigortalı yük ayırıcılar

ISFT100N	100	Kablo bağlantı	0	LV480750	4.080,00
ISFT100	100/160	Kablo bağlantı	0	LV480800	3.200,00
ISFT160	160	Kablo bağlantı	000/00	LV480802	3.440,00

ISFT100N	100	60mm baraya askı – üstten kablo girişi	0	LV480751	4.840,00
ISFT100N	100	60mm baraya askı – alttan kablo girişi	0	LV480752	4.640,00
ISFT160	160	60mm baraya askı	000/00	LV480803	6.640,00
ISFT250	250	60mm baraya askı	1	LV480805	14.920,00
ISFT400	400	60mm baraya askı	2	LV480807	20.880,00
ISFT160	160	M8 konnektörü	000/00	LV480801	3.320,00
ISFT250	250	M10 konnektörü	1	LV480804	8.720,00
ISFT400	400	M10 konnektörü	2	LV480806	11.280,00
ISFT630	630	M10 konnektörü	3	LV480808	15.840,00

Sigortalı yük ayırıcı aksesuarları

ISFT160 için için yan şerit (çerçeve yerine gelmiştir, her ayırıcı için 2 adet kullanılır)				LV480817	280,00
ISFT250/400/630 için yan şerit (çerçeve yerine gelmiştir, her ayırıcı için 2 adet kullanılır)				LV480832	328,00

Sigortalı yük ayırıcılar

GSD63	40-63			LV481403	8.400,00
GSD160	160			LV481423	9.000,00
GSD250	200-250			LV481433	16.800,00
GSD400	400			LV481443	26.200,00
GSD630	630			LV481453	51.280,00
GSD800	800			LV481463	73.800,00

Sigortalı yük ayırıcı aksesuarları

Siyah uzatılmış kol GS 400A'e kadar				GS2AHT530	4.714,00
Siyah uzatılmış dönen kol, GSD630-800 için				GS2AH550	6.759,00
Siyah uzatılmış dönen kol, GSD1250 için				GS2AH570	8.094,00
Şaft 50..400A 10x10 200mm				GS2AE22	1.714,00

GSD serisinde;

Uzatmalı kumanda kolları için ise uzun şaft ve kumanda kolu, ayrı ayrı sipariş edilmelidir.

Sigortalı yük ayırıcılar (Dikey Tip)

ISFL160	160	60 mm baraya askılı downstream dağıtım	00/000	LV480850	6.680,00
ISFL160	160	60 mm baraya askılı upstream dağıtım	00/000	LV480851	6.680,00
ISFL160	160	100 mm baraya doğrudan bağlantı	00/000	LV480852	6.000,00
ISFL250	250	185 mm baraya bağlantı	1	LV480856	15.400,00
ISFL400	400	185 mm baraya bağlantı	2	LV480857	15.680,00
ISFL630	630	185 mm baraya bağlantı	3	LV480858	18.840,00

Sigortalı yük ayırıcılar (Dikey tip tek kutup ayrılmalı)

ISFL160	160	185 mm baraya bağlantı	00/000	LV480900	14.240,00
ISFL250	250	185 mm baraya bağlantı	1	LV480901	17.160,00
ISFL400	400	185 mm baraya bağlantı	2	LV480902	17.480,00
ISFL630	630	185 mm baraya bağlantı	3	LV480903	18.480,00

Sigortalı yük ayırıcı aksesuarları

ISFL160, 185 mm baraya bağlantı için adaptasyon plakası				LV480854	1.596,00
ISFL160, 185 mm baraya 2 adet cihaz bağlantısı için adaptasyon plakası				LV480855	2.908,00



ISFT Gösterim Şeması



49825

E3



GS2AHT530



LV481463



ISFL Gösterim Şeması



LV480852



LV480903

ComPact INS/INV - Yük Ayırıcılar

40-2500A

Life Is On

Schneider
Electric

ComPact INS (Siyah)



INS160



INS250



INS400

Tip	Anma akımı In (A)	Kısa devre kapama kap. I cm (kA tepe)	Referans	Fiyat (TL)
3 kutup				
INS40	40	15	28900	2.720,00
INS63	63	15	28902	2.800,00
INS80	80	5	28904	3.280,00
INS100	100	20	28908	3.520,00
INS125	125	20	28910	4.400,00
INS160	160	20	28912	4.960,00
INS250	250	30	31106	9.440,00
INS400	400	50	31110	15.680,00
INS630	630	50	31114	17.760,00
INS800	800	75	31330	51.440,00
INS1000	1000	75	31332	53.160,00
INS1250	1250	75	31334	60.120,00
INS1600	1600	75	31336	65.240,00
INS2000	2000	105	31338	128.000,00
INS2500	2500	105	31340	130.640,00

ComPact INS/INV - Yardımcı Donanımlar (Siyah)

Döner kurma kolları

Önden uzatmalı döner kurma kolu	INS40-INS160	LV428941	1.312,00
Yandan uzatmalı döner kurma kolu	INS40-INS160	28943	3.480,00
Önden uzatmalı döner kurma kolu	INS250	LV431050	2.164,00
Yandan uzatmalı döner kurma koluna dönüştürme aksesuarı ⁽²⁾	INS250	31054	1.304,00
Yandan uzatmalı döner kurma kolu ⁽²⁾	INS250	31057	1.488,00
Önden uzatmalı döner kurma kolu	INS400-630	31052	4.720,00
Önden uzatmalı döner kurma kolu, kısa şaft	INS630B-INS2500	31288	6.600,00

⁽¹⁾ 4 kutuplu ve kontak konumu görülebilir tipler için firmamıza danışınız.

⁽²⁾ INS250'de yandan uzatmalı döner kurma kolu için 31054 ve 31057 referansları birlikte sipariş edilmelidir.

ComPact INS (Kırmızı-Sarı)



INS160



INS250

Tip	Anma akımı In (A)	Kısa devre kapama kap. I cm (kA tepe)	Referans	Fiyat (TL)
3 kutup				
INS40	40	15	28916	2.760,00
INS63	63	15	28918	2.800,00
INS80	80	15	28920	3.360,00
INS100	100	20	28924	3.560,00
INS125	125	20	28926	4.400,00
INS160	160	20	28928	5.040,00
INS250	250	30	31126	8.880,00

ComPact INS/INV - Yardımcı Donanımlar (Kırmızı-Sarı)

Döner kurma kolları (Kırmızı kolu ve sarı zeminli)

Önden uzatmalı döner kurma kolu	INS40-INS160	LV428942	1.344,00
Yandan uzatmalı döner kurma kolu	INS40-INS160	28944	3.560,00
Önden uzatmalı döner kurma kolu	INS250	LV431051	2.332,00
Yandan uzatmalı döner kurma koluna dönüştürme aksesuarı ⁽²⁾	INS250	31054	1.304,00
Yandan uzatmalı döner kurma kolu ⁽²⁾	INS250	31058	2.240,00

⁽¹⁾ 4 kutuplu ve kontak konumu görülebilir tipler için firmamıza danışınız.

⁽²⁾ INS250'de yandan uzatmalı döner kurma kolu için 31054 ve 31058 referansları birlikte sipariş edilmelidir.

ComPact INS/INV - Elektriksel Donanımlar

Yardımcı kontaklar

OF/CAF/CAO kontak	29450	1.524,00
OF/CAF/CAO kontak (küçük yükler için)	29452	1.524,00

29450 ve 29452 kontakları, yerleştirildiği kontak yuvasına göre işlev yüklenir.

29452, küçük yükleri enerjilendirme amacıyla özelleşmiş bir kontak türüdür. (Örn; PLC)

"CAO" yük ayırıcının açması, "CAF" ise yük ayırıcının kapaması öncesi erken sinyal veren kontaklardır.

ComPact INS/INV - Yük Transfer Aksesuarları

Döner Kol için mekanik kilitleme

Uzatmalı döner kolu yük ayırıcılar için	INS40-INS160	28953	4.840,00
Doğrudan ya da uzatmalı döner kolu yük ayırıcılar için	INS250/100-INS250	31073	5.788,00
	INS630/320-INS630	31074	6.760,00

Mekanik kilitleme

Kilit adaptörü (Her bir yük ayırıcı için 1 adet sipariş edilir)	INS250/100-INS250	31087	1.356,00
	INS630b-INS2500	31291	1.356,00
2 kilit göbeği + 1 anahtar	RONIS	41950	6.400,00
	PROFALUX	42878	6.400,00



Kompakt Şalterler

**Kaçak Akım Koruma ve
İzolasyon İzleme
Çözümleri**



İhtiyacınıza Uygun
Eksiksiz Çözüm



se.com/tr

Life Is On

Schneider
Electric



ComPacT Yeni Nesil Kompakt Şalterler



ComPacT™
Kompakt Şalterler

Yeni nesil güvenilir ComPacT şalter ürün ailesi gelişmiş performans ve kurulum kolaylığı sunar.

- Şalter ve panoların kablosuz özellikleri ve kolay yükseltilmesi sayesinde rekabet avantajı elde edin.
- Yeni ergonomik ve şeffaf ön kapak tasarımı sayesinde kolay kurulumu deneyimleyin.
- Vidasız tak ve çalıştır yardımcı donanımları sayesinde montaj ve kurulum sürelerini kısaltın.

Yeni Nesil ComPacT

Yeni, anlamlı ve daha sade ticari referanslar

Eski referans:
LV429630

Yeni referans: **C 10 F 3 TM 100**

NSX 100 36kA 3P3D TMD 100A

Tip	Kasa	Kesme Kapasitesi Icu (kA)	Kutup Sayısı	Trip Ünitesi	Anma Akımı In (A)	Son Ek
C = NSX	11 = 100m	E = 16kA	1 = 1P	TM = TMD	016 = 16	L = Everlink
C = NSXm	12 = 160m	B = 25kA	2 = 2P	MA = MA	020 = 20	B = Bara
	10 = 100	F = 36kA	3 = 3P3D	MG = TMG	025 = 25	F = Sabit
	16 = 160	N = 50kA	4 = 4P4D	1M = 1.3M	030 = 30	D = DC
	25 = 250	H = 70kA	6 = 4P3D	2D = 2.2	040 = 40	S = Ayırıcı
	40 = 400	S = 100kA		2D = 2.3	050 = 50	DP = DC PV
	63 = 630	L = 150kA		4V = 4.1	063 = 63	
		...		4V = 4.2	080 = 80	Aksesuarlar
				5E = 5.2E	100 = 100	T=Yeni Tasarım
				5E = 5.3E	...	
				6E = 6.3E		



ComPact NSX

100 - 630A

Life Is On

Schneider
Electric

Tip		Kesme kap. Icu (kA)	Anma akımı In(A)	Termik ayar sahası Ir	Yeni ComPact Referans	Fiyat (TL)
Termik Manyetik Korumalı						
3 kutup, 380 V AC						
NSX100F	TM16D	36	16	12-16	C10F3TM016	7.760,00
	TM25D	36	25	18-25	C10F3TM025	7.760,00
	TM32D	36	32	23-32	C10F3TM032	7.760,00
	TM40D	36	40	28-40	C10F3TM040	7.760,00
	TM50D	36	50	35-50	C10F3TM050	7.760,00
	TM63D	36	63	45-63	C10F3TM063	7.760,00
	TM80D	36	80	56-80	C10F3TM080	7.760,00
TM100D	36	100	70-100	C10F3TM100	7.760,00	
NSX100N	TM16D	50	16	12-16	C10N3TM016	8.440,00
	TM25D	50	25	18-25	C10N3TM025	8.440,00
	TM32D	50	32	23-32	C10N3TM032	8.440,00
	TM40D	50	40	28-40	C10N3TM040	8.440,00
	TM50D	50	50	35-50	C10N3TM050	8.440,00
	TM63D	50	63	45-63	C10N3TM063	8.440,00
	TM80D	50	80	56-80	C10N3TM080	8.440,00
TM100D	50	100	70-100	C10N3TM100	8.440,00	
NSX100H	TM16D	70	16	12-16	C10H3TM016	9.560,00
	TM25D	70	25	18-25	C10H3TM025	9.560,00
	TM32D	70	32	23-32	C10H3TM032	9.560,00
	TM40D	70	40	28-40	C10H3TM040	9.560,00
	TM50D	70	50	35-50	C10H3TM050	9.560,00
	TM63D	70	63	45-63	C10H3TM063	9.560,00
	TM80D	70	80	56-80	C10H3TM080	9.560,00
TM100D	70	100	70-100	C10H3TM100	9.560,00	
NSX160F	TM125D	36	125	88-125	C16F3TM125	9.240,00
	TM160D	36	160	112-160	C16F3TM160	9.400,00
NSX160N	TM125D	50	125	88-125	C16N3TM125	9.480,00
	TM160D	50	160	112-160	C16N3TM160	9.760,00
NSX160H	TM125D	70	125	88-125	C16H3TM125	10.600,00
	TM160D	70	160	112-160	C16H3TM160	10.920,00
NSX250F	TM200D	36	200	140-200	C25F3TM200	12.360,00
	TM250D	36	250	175-250	C25F3TM250	12.360,00
NSX250N	TM200D	50	200	140-200	C25N3TM200	14.200,00
	TM250D	50	250	175-250	C25N3TM250	14.200,00
NSX250H	TM200D	70	200	140-200	C25H3TM200	15.920,00
	TM250D	70	250	175-250	C25H3TM250	15.920,00
MicroLogic Korumalı						
3 kutup, 380 V AC						
NSX100F	MicroLogic 2.2	36	40	18-40	C10F32D040	13.920,00
	MicroLogic 2.2	36	100	40-100	C10F32D100	13.920,00
	MicroLogic 5.2E	36	100	40-100	C10F35E100	27.840,00
NSX100N	MicroLogic 2.2	50	40	18-40	C10N32D040	13.800,00
	MicroLogic 2.2	50	100	40-100	C10N32D100	13.800,00
	MicroLogic 5.2E	50	100	40-100	C10N35E100	30.800,00
NSX160F	MicroLogic 2.2	36	160	63-160	C16F32D160	14.440,00
	MicroLogic 5.2E	36	160	63-160	C16F35E160	31.240,00
NSX160N	MicroLogic 2.2	50	160	63-160	C16N32D160	15.720,00
	MicroLogic 5.2E	50	160	63-160	C16N35E160	32.720,00
NSX250F	MicroLogic 2.2	36	250	100-250	C25F32D250	17.560,00
	MicroLogic 5.2E	36	250	100-250	C25F35E250	33.880,00
NSX250N	MicroLogic 2.2	50	250	100-250	C25N32D250	17.800,00
	MicroLogic 5.2E	50	250	100-250	C25N35E250	34.320,00
NSX400F	MicroLogic 2.3	36	400	160-400	C40F32D400	33.880,00
	MicroLogic 5.3E	36	400	160-400	C40F35E400	43.320,00
	MicroLogic 2.3	50	400	160-400	C40N32D400	37.040,00
NSX400N	MicroLogic 5.3E	50	400	160-400	C40N35E400	48.160,00
	MicroLogic 6.3E	50	400	160-400	C40N36E400	52.480,00
	MicroLogic 2.3	70	400	160-400	C40H32D400	41.960,00
NSX400H	MicroLogic 5.3E	70	400	160-400	C40H35E400	54.200,00
	MicroLogic 6.3E	70	400	160-400	C40H36E400	65.360,00
	MicroLogic 2.3	36	630	250-630	C63F32D630	44.680,00
NSX630F	MicroLogic 5.3E	36	630	250-630	C63F35E630	54.360,00
	MicroLogic 2.3	50	630	250-630	C63N32D630	51.400,00
NSX630N	MicroLogic 5.3E	50	630	250-630	C63N35E630	56.560,00
	MicroLogic 6.3E	50	630	250-630	C63N36E630	63.400,00
	MicroLogic 2.3	70	630	250-630	C63H32D630	58.080,00
NSX630H	MicroLogic 5.3E	70	630	250-630	C63H35E630	65.360,00
	MicroLogic 6.3E	70	630	250-630	C63H36E630	74.120,00



C10N3TM016



C25F3TM200

F1



C40H32D400



C40N35E400

ComPacT NSX - 690V

100 - 630A

Life Is On

Schneider
Electric



C25W3TM250

Tip		Kesme Kap Icu(kA)	Anma Akımı In(A)	Termik Ayar Sahası Ir	Yeni ComPacT Referans	Fiyat (TL)
-----	--	----------------------	---------------------	--------------------------	--------------------------	---------------

Termik Manyetik Korumalı

3 Kutup 690 V

NSX100R	TM40D	45	40	28-40	C10R3TM040	22.760,00
	TM50D	45	50	35-50	C10R3TM050	22.760,00
	TM63D	45	63	45-63	C10R3TM063	22.760,00
	TM80D	45	80	56-80	C10R3TM080	22.760,00
	TM100D	45	100	70-100	C10R3TM100	22.760,00
NSX250R	TM125D	45	125	88-125	C25R3TM125	28.400,00
	TM160D	45	160	112-160	C25R3TM160	29.320,00
NSX250R	TM200D	45	200	140-200	C25R3TM200	34.120,00
	TM250D	45	250	175-250	C25R3TM250	34.120,00
NSX100HB1	TM40D	75	40	28-40	C10V3TM040	26.160,00
	TM50D	75	50	35-50	C10V3TM050	26.160,00
	TM63D	75	63	45-63	C10V3TM063	26.160,00
	TM80D	75	80	56-80	C10V3TM080	26.160,00
	TM100D	75	100	70-100	C10V3TM100	26.160,00
NSX160HB1	TM125D	75	125	88-125	C25V3TM125	32.640,00
	TM160D	75	160	112-160	C25V3TM160	33.680,00
NSX250HB1	TM200D	75	200	140-200	C25V3TM200	39.200,00
	TM250D	75	250	175-250	C25V3TM250	39.200,00
NSX100HB2	TM63D	100	63	45-63	C10W3TM063	30.080,00
	TM80D	100	80	56-80	C10W3TM080	30.080,00
	TM100D	100	100	70-100	C10W3TM100	30.080,00
NSX160HB2	TM125D	100	125	88-125	C25W3TM125	37.560,00
	TM160D	100	160	112-160	C25W3TM160	38.720,00
NSX250HB2	TM200D	100	200	140-200	C25W3TM200	45.080,00
	TM250D	100	250	175-250	C25W3TM250	45.080,00

MicroLogic Korumalı

3 Kutup 690 V

NSX 400R	MicroLogic 2.3	45	400	160-400	C40R32D400	83.760,00
	MicroLogic 5.3	45	400	160-400	C40R35E400	128.600,00
	MicroLogic 6.3	45	400	160-400	C40R36E400	157.320,00
NSX 630R	MicroLogic 2.3	45	630	250-630	C63R32D630	113.440,00
	MicroLogic 5.3	45	630	250-630	C63R35E630	152.480,00
	MicroLogic 6.3	45	630	250-630	C63R36E630	174.800,00
NSX 400HB1	MicroLogic 2.3	75	400	160-400	C40V32D400	96.320,00
	MicroLogic 5.3	75	400	160-400	C40V35E400	147.880,00
	MicroLogic 6.3	75	400	160-400	C40V36E400	180.880,00
NSX 630HB1	MicroLogic 2.3	75	630	250-630	C63V32D630	130.440,00
	MicroLogic 5.3	75	630	250-630	C63V35E630	175.320,00
	MicroLogic 6.3	75	630	250-630	C63V36E630	200.960,00
NSX 400HB2	MicroLogic 2.3	100	400	160-400	C40W32D400	110.720,00
	MicroLogic 5.3	100	400	160-400	C40W35E400	170.080,00
	MicroLogic 6.3	100	400	160-400	C40W36E400	208.040,00
NSX 630HB2	MicroLogic 2.3	100	630	250-630	C63W32D630	150.000,00
	MicroLogic 5.3	100	630	250-630	C63W35E630	201.640,00
	MicroLogic 6.3	100	630	250-630	C63W36E630	231.120,00

F3

ComPacT NSX - 690V

100 - 630A

Life Is On

Schneider
Electric



C40R45E400

Tip		Kesme Kap Icu(kA)	Anma Akımı In(A)	Termik Ayar Sahası Ir	Yeni ComPacT Referans	Fiyat (TL)
Termik Manyetik Korumalı						
4 Kutup 690 V						
NSX100R	TM40D	45	40	28-40	C10R4TM040	28.400,00
	TM50D	45	50	35-50	C10R4TM050	28.400,00
	TM63D	45	63	45-63	C10R4TM063	28.400,00
	TM80D	45	80	56-80	C10R4TM080	28.400,00
	TM100D	45	100	70-100	C10R4TM100	28.400,00
NSX250R	TM125D	45	125	88-125	C25R4TM125	35.520,00
	TM160D	45	160	112-160	C25R4TM160	36.560,00
NSX250R	TM200D	45	200	140-200	C25R4TM200	42.600,00
	TM250D	45	250	175-250	C25R4TM250	42.600,00
NSX100HB1	TM40D	75	40	28-40	C10V4TM040	32.720,00
	TM50D	75	50	35-50	C10V4TM050	32.720,00
	TM63D	75	63	45-63	C10V4TM063	32.720,00
	TM80D	75	80	56-80	C10V4TM080	32.720,00
NSX160HB1	TM100D	75	100	70-100	C10V4TM100	32.720,00
	TM125D	75	125	88-125	C25V4TM125	40.800,00
NSX160HB1	TM160D	75	160	112-160	C25V4TM160	42.080,00
	TM200D	75	200	140-200	C25V4TM200	49.000,00
NSX250HB1	TM250D	75	250	175-250	C25V4TM250	49.000,00
	TM63D	100	63	45-63	C10W4TM063	
NSX100HB2	TM80D	100	80	56-80	C10W4TM080	41.000,00
	TM100D	100	100	70-100	C10W4TM100	41.000,00
	TM125D	100	125	88-125	C25W4TM125	46.920,00
NSX160HB2	TM160D	100	160	112-160	C25W4TM160	48.400,00
	TM200D	100	200	140-200	C25W4TM200	56.360,00
NSX250HB2	TM250D	100	250	175-250	C25W4TM250	56.360,00
	MicroLogic Korumalı					
4 Kutup 690 V						
F4						
NSX 400R	MicroLogic 2.3	45	400	160-400	C40R42D400	104.680,00
	MicroLogic 5.3	45	400	160-400	C40R45E400	160.760,00
	MicroLogic 6.3	45	400	160-400	C40R46E400	196.640,00
NSX 630R	MicroLogic 2.3	45	630	250-630	C63R42D630	141.800,00
	MicroLogic 5.3	45	630	250-630	C63R45E630	190.560,00
	MicroLogic 6.3	45	630	250-630	C63R46E630	218.480,00
NSX 400HB1	MicroLogic 2.3	75	400	160-400	C40V42D400	120.360,00
	MicroLogic 5.3	75	400	160-400	C40V45E400	184.880,00
	MicroLogic 6.3	75	400	160-400	C40V46E400	226.120,00
NSX 630HB1	MicroLogic 2.3	75	630	250-630	C63V42D630	163.080,00
	MicroLogic 5.3	75	630	250-630	C63V45E630	219.160,00
	MicroLogic 6.3	75	630	250-630	C63V46E630	251.240,00
NSX 400HB2	MicroLogic 2.3	100	400	160-400	C40W42D400	138.400,00
	MicroLogic 5.3	100	400	160-400	C40W45E400	212.600,00
	MicroLogic 6.3	100	400	160-400	C40W46E400	260.040,00
NSX 630HB2	MicroLogic 2.3	100	630	250-630	C63W42D630	187.520,00
	MicroLogic 5.3	100	630	250-630	C63W45E630	252.040,00
	MicroLogic 6.3	100	630	250-630	C63W46E630	288.880,00



LV429387



LV432575



29450



LV429532



LV429299



TRV00121



LV434201



54444



TRV00210

Tip	Besleme gerilimi (VAC)	Yeni ComPacT Referans	Fiyat (TL)
Düşük gerilim bobini			
NSX100-630 için MN bobini	220	LV429407	2.816,00
NSX100-630 için MN bobini	380	LV429408	2.816,00
Açtırma bobinleri			
NSX100-630 için MX bobini	220	LV429387	2.616,00
NSX100-630 için MX bobini	380	LV429388	2.616,00
Nötr akım trafosu			
3 kutup MicroLogic 6 kontrol üniteleri için nötr akım trafosu 25-100A		LV429521	10.480,00
3 kutup MicroLogic 6 kontrol üniteleri için nötr akım trafosu 150-250A		LV430563	10.480,00
3 kutup MicroLogic 6 kontrol üniteleri için nötr akım trafosu 400-630A		LV432575	14.280,00
Motor mekanizmaları			
MT100/160	220	LV429434	16.960,00
MT100/160 "Haberleşmeli Tip"	220	LV429441	27.440,00
MT250	220	LV431541	16.960,00
MT250 "Haberleşmeli Tip"	220	LV431549	27.440,00
MT250	380	LV431542	16.960,00
MT400/630	220	LV432641	45.360,00
MT400/630 "Haberleşmeli Tip"	220	LV432652	54.280,00
MT400/630	380	LV432642	45.360,00
Yardımcı kontaklar			
NSX100/630 için OF/SD/SDE/SDV kontak		29450	1.524,00
NSX100-250 TM/MA/Mic2 açtırma üniteleri için SDE adaptörü ⁽¹⁾		LV429451	1.108,00
NSX100/630 için erken kapama kontağı		LV429346	2.632,00
SDX mikrolojik uzak alarm modülü ⁽²⁾		LV429532	10.000,00
Montaj aksesuarları			
Mandalı NSX100/160/250 için ön yüz pano montaj çerçevesi		LV429317	812,00
Mandalı NSX400/630 için ön yüz pano montaj çerçevesi		LV432558	1.024,00
Mandal Çerçevesi		LV429526	1.332,00
NSX100/160/250N/H/L, 3P bir adet kısa termina koruyucu		LV429515	872,00
NSX400/630N/H/L, 3P bir adet kısa termina koruyucu		LV432591	964,00
NSX100-250 için 6'lı faz bariyer seti		LV429329	564,00
NSX400/630 için 6'lı faz bariyer seti		LV432570	840,00
Döner kurma kolları			
NSX100-250 için doğrudan döner kurma kolu		LV429337T	1.512,00
NSX400/630 için doğrudan döner kurma kolu		LV432597T	2.100,00
NSX100-250 için uzatmalı döner kurma kolu		LV429338T	794,00
NSX400/630 için uzatmalı döner kurma kolu		LV432598T	962,00
Kilitleme üniteleri			
NSX100-250 döner kurma kolu 2 devre kesici için mekanik kilitleme ünitesi ⁽³⁾		LV429369T	2.128,00
NSX400/630 döner kurma kolu 2 devre kesici için mekanik kilitleme ünitesi ⁽³⁾		LV432621T	2.128,00
NSX100-250 mandallı 2 devre kesici için mekanik kilitleme ünitesi		LV429354T	2.128,00
NSX400/630 mandallı 2 devre kesici için mekanik kilitleme ünitesi		LV432614T	2.708,00
NSX100/630 için sökülebilir 3 asma kilit takılabilen mandal kilitleme aparatı		29370	640,00
Soket kiti ⁽⁴⁾			
NSX100/160/250 N/H/L, 3P için soket kiti w		LV429289	8.120,00
NSX400/630 N/H/L, 3P için soket kiti		LV432538	19.320,00
NSX100/160/250 N/H/L, 4P için soket kiti		LV429290	9.280,00
NSX400/630 N/H/L, 4P için soket kiti		LV432539	24.800,00
Konnektör ⁽⁴⁾			
NSX100-250 için hareketli konnektör		LV429274	604,00
NSX400/630 için hareketli konnektör		LV432523	1.048,00
NSX100-630 için sabit konnektör		LV429273	1.384,00
NSX100-250 için destek parçası		LV429275	468,00
NSX400/630 için destek parçası		LV432525	728,00
Çekmece kiti			
NSX100/160/250 N/H/L, 3P için çekmece kiti		LV429299	17.120,00
NSX400/630 N/H/L, 3P için çekmece kiti		LV432542	23.200,00
NSX100/160/250 N/H/L, 4P için çekmece kiti		LV429230	23.400,00
NSX400/630 N/H/L, 4P için çekmece kiti		LV432543	30.640,00

⁽¹⁾ Motor mekanizmalı ComPacT NSX100/160/250'de, SDE yardımcı kontak kullanımı için SDE adaptörü siparişi gerekli değildir.

⁽²⁾ MicroLogic'li ünitelerde SDX ya da MN/MX bobinlerinden biri seçilmelidir.

⁽³⁾ Döner kurma kolları dahil değildir.

⁽⁴⁾ Çekmeceli ve soketli tip devre kesicilerde ek yardımcı donanım varsa (motor, MX gibi) enerji bağlantıları için hareketli ve sabit bağlantı konnektörü gereklidir.



VigiPacT modülü
ComPacT NSX



① Toroid
② Vigirex röle
③ MX bobini
④ Nötr



RH197M



VigiPacT B Tip RHB



Kapalı toroid A tipi



Parçalı toroid OA tipi



Vigilohm IMD-IM9-OL

Tip	Hassasiyet ayar sahası	Referans	Fiyat (TL)
VigiPacT Toprak Kaçak Akım Koruma Modülleri			
3 kutup⁽¹⁾	Vigi 200-440V 3P for NSX100/160	30 mA-10A	LV429488 20.160,00
	Vigi 200-440V 3P for NSX250	30 mA-10 A	LV429492 28.080,00
	Vigi 200-440V 3P for NSX400/630	300 mA-30 A	LV432464 30.840,00
3 kutup+nötr	Vigi 200-440V 4P for NSX100/160	30 mA-10A	LV429489 22.720,00
	Vigi 200-440V 4P for NSX250	30 mA-10 A	LV429493 31.760,00
	Vigi 200-440V 4P for NSX400/630	300 mA-30 A	LV432465 45.160,00

Bağlantı aksesuarları

NSX100/250 için 4P Vigi modülünü 3P devre kesiciye bağlama ünitesi	LV429214	7.040,00
NSX400/630 için 4P Vigi modülünü 3P devre kesiciye bağlama ünitesi	LV432457	8.640,00

⁽¹⁾ Sadece nötr dağılımı olmayan motor devrelerinde kullanılır.

Vigirex Kaçak Akım Koruma Röleleri ^{(2) (4)}

Tip	Hassasiyet ayar sahası	Montaj Tipi	Referans	Fiyat (TL)
RH10M	30 mA ani açma	DIN Ray Üzeri	56130	8.960,00
	300 mA ani açma	DIN Ray Üzeri	56135	8.960,00
RH21M	30 mA veya 300mA ani ya da 300mA 0-6 msn	DIN Ray Üzeri	56163	10.600,00
RH66M	30 mA - 3 A ani - 1 sn	DIN Ray Üzeri	56168	9.160,00
RH99M	30 mA - 30 A ani - 4.5 sn	DIN Ray Üzeri	56173	12.840,00
RH197M	30 mA - 30 A ani - 4.5 sn	DIN Ray Üzeri	56517	15.040,00
RHU-S Standart (Haberleşmesiz)	30 mA - 30 A ani alarm ya da 0 - 4.5 sn gecikmeli	Pano Ön Yüzeyi	LV481001	29.000,00
RHU Modbus	30 mA - 30 A ani alarm ya da 0 - 4.5 sn gecikmeli	Pano Ön Yüzeyi	LV481003	30.200,00
RMH Modbus Erken Uyarı Alarmlı	30 mA - 30 A ani alarm ya da 0 - 4.5 sn gecikmeli	Pano Ön Yüzeyi	LV481004	33.800,00
RM12T Multiplexer (Çoklayıcı - 12 nokta)		DIN Ray Üzeri	28566	26.960,00

⁽²⁾ Toprak kaçak akım hatası nedeniyle açması istenen ComPacT devre kesici mutlaka MN veya MX gerilim bobini ile donatılmalıdır.

Toroid Akım Trafoları (Vigirex kaçak akım röleleri ile birlikte kullanılmalıdır.)

Tip	İç çap / ölçüler (mm)	Maks. kesit / faz (mm ²)	Referans	Fiyat (TL)	
Kapalı toroid A tipi	TA30	30	50437	2.920,00	
	PA50	50	50438	3.720,00	
	IA80	80	50439	4.680,00	
	MA120	120	50440	6.960,00	
	SA200	200	2 x 185	50441	13.160,00
	GA300	300	2 x 240	50442	27.680,00
Parçalı toroid OA tipi	TOA	46	50420	27.320,00	
	TOA	110	50421	50.280,00	
Dikdörtgen sensör	280 x 115	2 x 100 x 5 bara	56053	120.840,00	
		2 x 50 x 10 bara			
		4 x 240			
	470 x 160	2 x 125 x 10 bara		163.680,00	

YENİ

VigiPacT RHB B Tipi Kaçak Akım ve Toroidler

VigiPacT B Tip RHB - Kaçak Akım Koruma Rölesi		DIN Ray Üzeri	LV481010	52.800,00
Kapalı toroid B tipi	TB35	35	LV481011	34.400,00
	TB60	60	LV481012	36.800,00
	TB120	120	LV481013	60.800,00
	TB210	210	LV481014	128.000,00
	TB35P	35	LV481015	49.600,00
	TB60P	60	LV481016	66.000,00
Kapalı toroid B tipi	1 Metre B Tip	-	LV481017	8.400,00
	3 Metre B Tip	-	LV481018	9.800,00

⁽³⁾ B tipi hem AC hem DC kaçak akımları algılayabilirken, A tipi kaçak akım rölesi yalnızca AC kaçak akımlarını algılayabilir.

Kaynak Toprak Dönüşü Sensörleri

	Referans	Fiyat (TL)
MDGF Haricî Toprak Hatası Sensörü	33579	21.840,00

Nötr Sensörleri

	Tip	Referans	Fiyat (TL)
NS Haricî Nötr Sensörü	630-1600	33576	32.280,00
	1600b-3200	34036	45.760,00
NT Haricî Nötr Sensörü	630-1600	33576	32.280,00
NW Haricî Nötr Sensörü	400-2000	34035	14.726,00
	1000-4000	34036	45.760,00
	4000b-6300	48182	16.889,00

Vigilohm İzolasyon Hataları Kontrolü

Tip	Besleme gerilimi (V AC)	Referans	Fiyat (TL)
Yalıtım gözlem cihazı (ON-Line)	110 / 415 Vac - 50 / 60 Hz	IMD-IM9	13.600,00
Motorlar için yalıtım gözlem cihazı (OFF-Line)	110 / 415 Vac - 50 / 60 Hz	IMD-IM9-OL	15.000,00

IMD-IM9-OL:

⁽¹⁾ Sadece nötr dağılımı olmayan motor devrelerinde kullanılır.

⁽²⁾ Toprak kaçak akım hatası nedeniyle açması istenen ComPacT devre kesici mutlaka MN veya MX gerilim bobini ile donatılmalıdır.

⁽³⁾ 3 faz + nötr bakır kablo için.

⁽⁴⁾ Raya montaj tipidir. Pano kapana montajlı modeller için 444 30 30 Müşteri Destek Merkezi'ni arayınız.

Yeni ve Modernize Edilen Panolar için Kusursuz Çözüm

PowerTag NSX

- Kompakt gövdesi ve kablosuz haberleşme özelliği sayesinde pano içcilik maliyetlerini en aza indirir.
- DIN rayında yer kaplamaz, şalter gövdesine direkt olarak entegre edilir.
- Pano içindeki kablo sayısını azaltır ve devreye alma süresini kısaltır.
- **Class 1** enerji ölçüm hassasiyetine sahiptir. (IEC 61557-12)

Referans	Tanım	Liste Fiyatı (EUR)
LV434021	4P 250A ComPacT NSX kasası için	646,00
LV434020	3P 250A ComPacT NSX kasası için	725,00
LV434023	4P 630A ComPacT NSX kasası için	1.470,00
LV434022	3P 630A ComPacT NSX kasası için	1.628,00

(1) PowerTag ürünleri EasyPact CVS şalterlere de takılabilir.



Tip	Kesme Kapasitesi Icu	Anma akımı In	Kutup Sayısı ve Koruması	Yeni ComPacT Referans	Fiyat (TL)
-----	----------------------	---------------	--------------------------	-----------------------	------------

Termik Manyetik Korumalı**3 Kutup 25kA**

TM16D	25kA	16A	3P/3D	C11B3TM016B	7.400,00
TM25D	25kA	25A	3P/3D	C11B3TM025B	7.400,00
TM32D	25kA	32A	3P/3D	C11B3TM032B	7.400,00
TM40D	25kA	40A	3P/3D	C11B3TM040B	7.400,00
TM50D	25kA	50A	3P/3D	C11B3TM050B	7.400,00
TM63D	25kA	63A	3P/3D	C11B3TM063B	7.400,00
TM80D	25kA	80A	3P/3D	C11B3TM080B	7.400,00
TM100D	25kA	100A	3P/3D	C11B3TM100B	7.400,00
TM125D	25kA	125A	3P/3D	C12B3TM125B	9.240,00
TM160D	25kA	160A	3P/3D	C12B3TM160B	9.520,00

3 Kutup 36kA

TM16D	36kA	16A	3P/3D	C11F3TM016B	7.800,00
TM25D	36kA	25A	3P/3D	C11F3TM025B	7.800,00
TM32D	36kA	32A	3P/3D	C11F3TM032B	7.800,00
TM40D	36kA	40A	3P/3D	C11F3TM040B	7.800,00
TM50D	36kA	50A	3P/3D	C11F3TM050B	7.800,00
TM63D	36kA	63A	3P/3D	C11F3TM063B	7.800,00
TM80D	36kA	80A	3P/3D	C11F3TM080B	7.800,00
TM100D	36kA	100A	3P/3D	C11F3TM100B	7.800,00
TM125D	36kA	125A	3P/3D	C12F3TM125B	9.320,00
TM160D	36kA	160A	3P/3D	C12F3TM160B	9.760,00

3 Kutup 50kA

TM16D	50kA	16A	3P/3D	C11N3TM016B	8.960,00
TM25D	50kA	25A	3P/3D	C11N3TM025B	8.960,00
TM32D	50kA	32A	3P/3D	C11N3TM032B	8.960,00
TM40D	50kA	40A	3P/3D	C11N3TM040B	8.960,00
TM50D	50kA	50A	3P/3D	C11N3TM050B	8.960,00
TM63D	50kA	63A	3P/3D	C11N3TM063B	8.960,00
TM80D	50kA	80A	3P/3D	C11N3TM080B	8.960,00
TM100D	50kA	100A	3P/3D	C11N3TM100B	8.960,00
TM125D	50kA	125A	3P/3D	C12N3TM125B	10.720,00
TM160D	50kA	160A	3P/3D	C12N3TM160B	11.040,00

Termik Manyetik Korumalı**4 Kutup 25kA**

TM16D	25kA	16A	4P/3D	C11B6TM016B	9.440,00
TM25D	25kA	25A	4P/3D	C11B6TM025B	9.440,00
TM32D	25kA	32A	4P/3D	C11B6TM032B	9.440,00
TM40D	25kA	40A	4P/3D	C11B6TM040B	9.440,00
TM50D	25kA	50A	4P/3D	C11B6TM050B	9.440,00
TM63D	25kA	63A	4P/3D	C11B6TM063B	9.440,00
TM80D	25kA	80A	4P/3D	C11B6TM080B	10.280,00
TM100D	25kA	100A	4P/3D	C11B6TM100B	10.920,00
TM125D	25kA	125A	4P/3D	C12B6TM125B	17.200,00
TM160D	25kA	160A	4P/3D	C12B6TM160B	19.280,00

4 Kutup 36kA

TM16D	36kA	16A	4P/3D	C11F6TM016B	9.840,00
TM25D	36kA	25A	4P/3D	C11F6TM025B	9.840,00
TM32D	36kA	32A	4P/3D	C11F6TM032B	9.840,00
TM40D	36kA	40A	4P/3D	C11F6TM040B	9.840,00
TM50D	36kA	50A	4P/3D	C11F6TM050B	9.840,00
TM63D	36kA	63A	4P/3D	C11F6TM063B	9.840,00
TM80D	36kA	80A	4P/3D	C11F6TM080B	10.800,00
TM100D	36kA	100A	4P/3D	C11F6TM100B	11.520,00
TM125D	36kA	125A	4P/3D	C12F6TM125B	18.120,00
TM160D	36kA	160A	4P/3D	C12F6TM160B	21.200,00

F7

Not: ComPacT NSXm serisi devre kesicileri EverLink™ terminal kablo bağlantısı opsiyonu için için lütfen 444 30 30 Müşteri Destek Merkezi'ni arayınız.

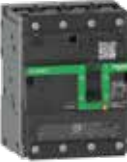

ComPacT NSXm

16 - 160A

Life Is On

Schneider
Electric

Tip	Kesme Kapasitesi Icu	Anma akımı In	Kutup Sayısı ve Koruması	Yeni ComPacT Referans	Fiyat (TL)
-----	----------------------	---------------	--------------------------	-----------------------	------------

Termik Manyetik Korunmalı

4 Kutup 50 kA

TM16D	50kA	16A	4P/3D	C11N6TM016B	11.320,00
TM25D	50kA	25A	4P/3D	C11N6TM025B	11.320,00
TM32D	50kA	32A	4P/3D	C11N6TM032B	11.320,00
TM40D	50kA	40A	4P/3D	C11N6TM040B	11.320,00
TM50D	50kA	50A	4P/3D	C11N6TM050B	11.320,00
TM63D	50kA	63A	4P/3D	C11N6TM063B	11.320,00
TM80D	50kA	80A	4P/3D	C11N6TM080B	12.440,00
TM100D	50kA	100A	4P/3D	C11N6TM100B	13.280,00
TM125D	50kA	125A	4P/3D	C12N6TM125B	20.760,00
TM160D	50kA	160A	4P/3D	C12N6TM160B	23.360,00



Aksesuarlar

Elektriksel Aksesuarlar

Yardımcı kontaklar	OF/SD Kontak		LV426950	640,00
	SD Kontak (Kablolu)		LV426952	900 ,00
Bobinler	Açtırma Bobini MX 220-240V AC		LV426844	6.560,00
	Açtırma Bobini MX 380-415V AC		LV426846	6.560,00
	Düşük Gerilim Bobini MN 220-240V AC		LV426804	7.080,00
	Düşük Gerilim Bobini MN 380-415V AC		LV426806	3.208,00
	Açtırma Bobini MX 220-240V AC (Kablolu)		LV426864	7.200,00
	Açtırma Bobini MX 380-415V AC (Kablolu)		LV426866	7.200,00

Terminal Koruyucular ve Kurma Kolları

Terminal Koruyucular	Uzun Terminal Koruyucu	3P	LV426912	824,00
		4P	LV426913	1.136,00
Kurma Kolları	Doğrudan döner kurma kolu	Siyah	LV426930T	2.712,00
	Uzatmalı döner kurma kolu	Siyah IP54	LV426932T	3.468,00
		Kırmızı Sarı IP54	LV426933T	3.468,00
	Açık kapı kontrol aparatı*		LV426937	2.000,00



LV426933T

* Açık kapı kontrol aparatı: Bu aparat kapı açıkken devre kesiciyi kontrol etme (açma-kapama) imkanı tanır.

Not: ComPacT NSXm serisi devre kesicileri EverLink™ terminal kablo bağlantısı opsiyonu için lütfen 444 30 30 Müşteri Destek Merkezi'ni arayınız.

Not: ComPacT NSXm MicroLogic 4.1 serisi kaçak akım koruma röleli devre kesiciler için lütfen 444 30 30 Müşteri Destek Merkezi'ni arayınız.



LV510337



LV563316

Tip	Kesme kap. Icu(kA)	Anma akımı In (A)	Termik ayar	Referans	Fiyat (TL)
Ayarlı Termik Manyetik Korumalı*					
3 Kutup 380V AC					
CVS100B	25	TM16D	12-16	LV510300	4.664,00
	25	TM25D	18-25	LV510301	4.664,00
	25	TM32D	23-32	LV510302	4.664,00
	25	TM40D	28-40	LV510303	4.664,00
	25	TM50D	35-50	LV510304	4.664,00
	25	TM63D	45-63	LV510305	4.664,00
	25	TM80D	56-80	LV510306	4.664,00
	25	TM100D	70-100	LV510307	4.664,00
CVS160B	25	TM125D	88-125	LV516302	5.684,00
	25	TM160D	112-160	LV516303	5.848,00
CVS250B	25	TM200D	140-200	LV525302	8.520,00
	25	TM250D	175-250	LV525303	8.520,00
CVS 100F	36	TM16D	12-16	LV510330	4.932,00
	36	TM25D	18-25	LV510331	4.932,00
	36	TM32D	23-32	LV510332	4.932,00
	36	TM40D	28-40	LV510333	4.932,00
	36	TM50D	35-50	LV510334	4.932,00
	36	TM63D	45-63	LV510335	4.932,00
	36	TM80D	56-80	LV510336	4.932,00
	36	TM100D	70-100	LV510337	4.932,00
CVS160F	36	TM125D	88-125	LV516332	5.964,00
	36	TM160D	112-160	LV516333	6.200,00
CVS250F	36	TM200D	140-200	LV525332	8.960,00
	36	TM250D	175-250	LV525333	8.960,00
CVS400F	36	TM320D	224-320	LV540305	19.120,00
	36	TM400D	280-400	LV540306	22.040,00
CVS630F	36	TM500D	350-500	LV563305	28.240,00
	36	TM630D	441-630	LV563307	32.080,00
	36	ETS630 (LS01)	325-630	LV563505	32.440,00
CVS400N	50	TM320D	224-320	LV540315	22.080,00
	50	TM400D	280-400	LV540316	25.320,00
CVS630N	50	TM500D	350-500	LV563315	29.600,00
	50	TM630D	441-630	LV563317	36.040,00
	50	ETS630 (LS01)	325-630	LV563510	37.320,00
	70	TM320D	224-320	LV540325	25.000,00
CVS400H	70	TM400D	280-400	LV540326	28.200,00
	70	TM500D	350-500	LV563325	35.200,00
CVS630H	70	TM630D	441-630	LV563327	38.800,00
	70	ETS630 (LS01)	325-630	LV563515	46.480,00

*Manyetik koruma: 16-250 A arası için sabit, 400 A için 5-10xIn, 600 A için 4.2-8.3xIn, 630 A için 2-10xIn şeklinde ayarlanabilir.

Aksesuarlar

Tip	Besleme Gerilimi (VAC)	Referans	Fiyat (TL)
Düşük gerilim bobini			
CVS100-630 için MN bobini	220	LV429407	2.816,00
CVS100-630 için MN bobini	380	LV429408	2.816,00
Açtırma bobinleri			
CVS100-630 için MX bobini	220	LV429387	2.616,00
CVS100-630 için MX bobini	380	LV429388	2.616,00
Yardımcı kontaklar			
CVS 100/630 için OF/SD/SDE/SDV kontak		29450	1.524,00
CVS 100-250 TM/MA açtırma üniteleri için SDE adaptörü		LV429451	1.108,00
Motor Mekanizması			
CVS100-250 için motor mekanizması 110-230V AC/DC	110-230V AC/DC	LV435001	12.960,00
CVS100-250 için motor mekanizması 400V AC/DC	400V	LV435002	12.960,00
CVS400-630 için motor mekanizması 400V AC/DC	400V	LV435005	33.600,00
CVS400-630 için motor mekanizması 110-230V AC/DC	110-230V AC/DC	LV435010	33.600,00
Montaj aksesuarları			
Mandalı CVS 100/160/250 için ön yüz pano montaj çerçevesi		LV429317	812,00
Mandalı CVS 400/630 için ön yüz pano montaj çerçevesi		LV432558	1.024,00
CVS100/160/250 B/F, 3P bir adet kısa terminal koruyucu		LV429515	872,00
CVS400/630 N, 3P bir adet kısa terminal koruyucu		LV432591	964,00
CVS 100-250 için 6'lı faz bariyer seti		LV429329	564,00
CVS 400/630 için 6'lı faz bariyer seti		LV432570	840,00
Döner kurma kolları			
CVS100-250 için doğrudan döner kurma kolu		LV429337	1.408,00
CVS400/630 için doğrudan döner kurma kolu		LV432597	1.700,00
CVS100-250 için uzatmalı döner kurma kolu		LV429338	2.116,00
CVS400/630 için uzatmalı döner kurma kolu		LV432598	2.564,00

EasyPact CVS

100 - 630A

Life Is On

Schneider
Electric



LV516342

F10

Tip	Kesme kap. Icu(kA)	Anma akımı In (A)	Termik ayar sahası Ir	Referans	Fiyat (TL)
Ayarlı Termik Manyetik Korumalı* 4 Kutup 380V AC (4P3D Koruma)					
CVS100B	25	TM16D	12-16	LV510310	5.876,00
	25	TM25D	18-25	LV510311	5.876,00
	25	TM32D	23-32	LV510312	5.876,00
	25	TM40D	28-40	LV510313	5.876,00
	25	TM50D	35-50	LV510314	5.876,00
	25	TM63D	45-63	LV510315	5.876,00
	25	TM80D	56-80	LV510316	5.876,00
	25	TM100D	70-100	LV510317	5.876,00
CVS160B	25	TM125D	88-125	LV516312	11.000,00
	25	TM160D	112-160	LV516313	12.440,00
CVS250B	25	TM200D	140-200	LV525312	14.760,00
	25	TM250D	175-250	LV525313	14.760,00
CVS 100F	36	TM16D	12-16	LV510340	6.280,00
	36	TM25D	18-25	LV510341	6.280,00
	36	TM32D	23-32	LV510342	6.280,00
	36	TM40D	28-40	LV510343	6.280,00
	36	TM50D	35-50	LV510344	6.280,00
	36	TM63D	45-63	LV510345	6.280,00
	36	TM80D	56-80	LV510346	6.880,00
	36	TM100D	70-100	LV510347	7.280,00
CVS160F	36	TM125D	88-125	LV516342	11.600,00
	36	TM160D	112-160	LV516343	13.080,00
CVS250F	36	TM200D	140-200	LV525342	15.480,00
	36	TM250D	175-250	LV525343	15.480,00
CVS400F	36	TM320D	224-320	LV540308	29.800,00
	36	TM400D	280-400	LV540309	32.360,00
CVS630F	36	TM500D	350-500	LV563308	34.760,00
	36	TM630D	441-630	LV563310	37.840,00
	36	ETS630 (LSOI)	325-630	LV563506	44.000,00
	50	TM320D	224-320	LV540318	35.120,00
CVS400N	50	TM400D	280-400	LV540319	37.240,00
	50	TM500D	350-500	LV563318	40.920,00
CVS630N	50	TM630D	441-630	LV563320	43.480,00
	50	ETS630 (LSOI)	325-630	LV563511	50.560,00
	70	TM320D	224-320	LV540328	39.800,00
CVS400H	70	TM400D	280-400	LV540329	42.200,00
	70	TM500D	350-500	LV563328	49.200,00
CVS630H	70	TM630D	441-630	LV563330	52.000,00
	70	ETS630 (LSOI)	325-630	LV563516	59.240,00

*Manyetik koruma: 16-250 A arası için sabit, 400 A için 5-10xIn, 600 A için 4.2-8.3xIn, 630 A için 2-10xIn şeklinde ayarlanabilir.

VigiPacT Toprak Kaçak Akım Koruma Modülleri



VigiPacT Modülü
EasyPact CVS

Tip	Hassasiyet ayar sahası	Referans	Fiyat (TL)
3 kutup			
CVS 100/160 için MH tipi	30 mA-10A	LV529488	18.520,00
CVS250 için MH tipi	30 mA-10 A	LV529492	25.720,00
CVS 400/630 MB tipi	300 mA-30 A	LV532464	28.240,00
3 kutup+nötr			
CVS 100/160 için MH tipi	30 mA-10A	LV529489	20.880,00
CVS250 için MH tipi	30 mA-10 A	LV529493	29.120,00
CVS 400/630 MB tipi	300 mA-30 A	LV532465	41.400,00
Bağlantı aksesuarları			
NSX100/250 için 4P Vigi modülünü 3P devre kesiciyi bağlama ünitesi		LV429214	7.040,00
NSX400/630 için 4P Vigi modülünü 3P devre kesiciye bağlama ünitesi		LV432457	8.640,00



LV525442

Tip	Kesme kap. Icu(kA)	Anma akımı In (A)	Termik ayar sahası Ir (A)	Manyetik ayar Sahası	Referans	Fiyat (TL)
Manyetik Şalter (MA)						
3 Kutup 380V/415 AC						
CVS100F	36	MA2.5	-	6-14 x In	LV510440	7.720,00
	36	MA6.3	-	6-14 x In	LV510441	7.720,00
	36	MA12.5	-	6-14 x In	LV510442	7.720,00
	36	MA25	-	6-14 x In	LV510443	7.720,00
	36	MA50	-	6-14 x In	LV510444	7.720,00
	36	MA100	-	6-14 x In	LV510445	7.720,00
CVS160F	36	MA100	-	9-14 x In	LV516439	8.000,00
	36	MA150	-	9-14 x In	LV516440	8.200,00
CVS250F	36	MA220	-	9-14 x In	LV525439	10.200,00
CVS400F	36	MA320	-	6-13 x In	LV540550	20.400,00
CVS630F	36	MA500	-	6-13 x In	LV563550	27.600,00
CVS100N	50	MA2.5	-	6-14 x In	LV510450	8.200,00
	50	MA6.3	-	6-14 x In	LV510451	8.200,00
	50	MA12.5	-	6-14 x In	LV510452	8.200,00
	50	MA25	-	6-14 x In	LV510453	8.200,00
	50	MA50	-	6-14 x In	LV510454	8.200,00
	50	MA100	-	6-14 x In	LV510455	8.200,00
CVS160N	50	MA100	-	9-14 x In	LV516450	8.520,00
	50	MA150	-	9-14 x In	LV516451	8.720,00
CVS250N	50	MA220	-	9-14 x In	LV525442	10.720,00
CVS400N	50	MA320	-	6-13 x In	LV540552	24.400,00
CVS630N	50	MA500	-	6-13 x In	LV563552	31.600,00
CVS400H	70	MA320	-	6-13 x In	LV540554	28.400,00
CVS630H	70	MA500	-	6-13 x In	LV563554	35.600,00

Yalıtım aksesuarları

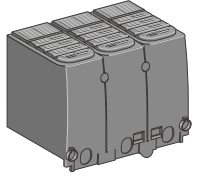

Mühürlenilebilir terminal koruyucuları

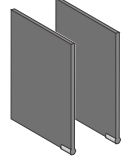

Fazlar arası bariyerler

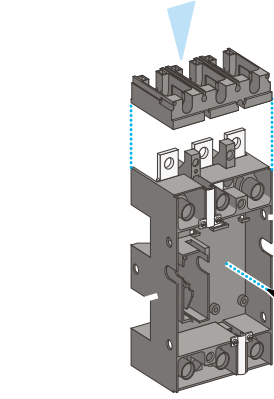

Bağlantı

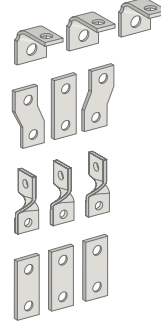

Terminal uzantıları

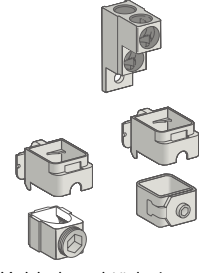

Kablo konektörleri

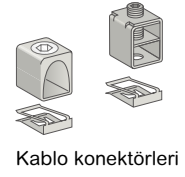

Kablo konektörleri

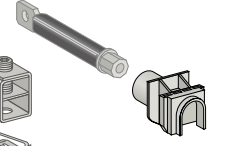

Arka konektörleri

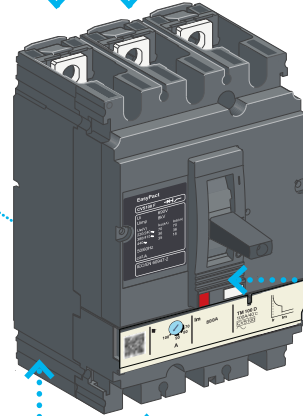

Elektrikli yardımcı donanımlar



Gösterge kontağı

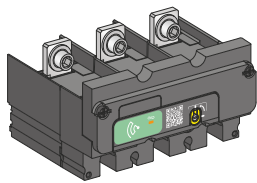

Gerilim bobini

PowerTag Energy
M250/M630

izleme

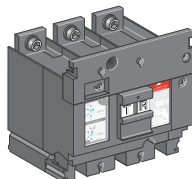
Kaçak akım koruma
(Vigi CVS)

Kontrol aksesuarları

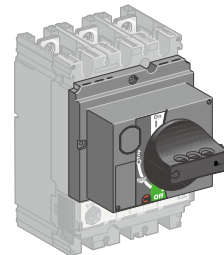

Doğrudan döner kurma kolu

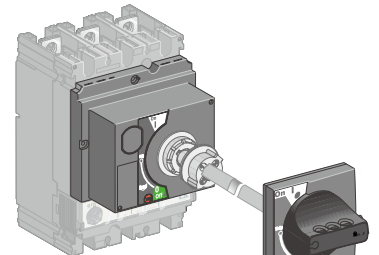

Uzatmalı döner kurma kolu



Motor Mekanizması

GoPact Serisi Kompakt Şalterler

16 - 800A

Life Is On

Schneider
Electric



G12F3F80



G20B3A200



G80N3E800

Tip	Kesme kap. Icu(kA)	Anma akımı In (A)	Termik ayar sahası Ir	Referans	Fiyat (TL)
*Sabit ve Ayarlı termik manyetik korumalı					
3 Kutup 380V AC					
GoPact - 125F - Sabit	30	TM16D	-	G12F3F16	2.812,00
	30	TM20D	-	G12F3F20	2.812,00
	30	TM25D	-	G12F3F25	2.812,00
	30	TM32D	-	G12F3F32	2.812,00
	30	TM40D	-	G12F3F40	2.812,00
	30	TM50D	-	G12F3F50	2.812,00
	30	TM63D	-	G12F3F63	2.812,00
	30	TM80D	-	G12F3F80	3.524,00
	30	TM100D	-	G12F3F100	3.524,00
	30	TM125D	-	G12F3F125	3.956,00
GoPact - 125F - Ayarlanabilir	30	TM16D	12-16	G12F3A16	3.452,00
	30	TM20D	16-20	G12F3A20	3.452,00
	30	TM25D	20-25	G12F3A25	3.452,00
	30	TM32D	25-32	G12F3A32	3.452,00
	30	TM40D	32-40	G12F3A40	3.452,00
	30	TM50D	40-50	G12F3A50	3.452,00
	30	TM63D	50-63	G12F3A63	3.452,00
	30	TM80D	64-80	G12F3A80	3.660,00
	30	TM100D	80-100	G12F3A100	3.660,00
	30	TM125D	100-125	G12F3A125	4.512,00
GoPact - 200B - Ayarlanabilir	25	TM40D	28-40	G20B3A40	3.968,00
	25	TM50D	35-50	G20B3A50	3.968,00
	25	TM63D	44-63	G20B3A63	3.968,00
	25	TM80D	56-80	G20B3A80	4.160,00
	25	TM100D	70-100	G20B3A100	4.160,00
	25	TM125D	88-125	G20B3A125	4.832,00
	25	TM160D	112-160	G20B3A160	4.972,00
	25	TM200D	140-200	G20B3A200	7.200,00
	25	TM250D	175-250	G25B3A250	7.680,00
GoPact - 200F - Ayarlanabilir	36	TM40D	28-40	G20F3A40	4.192,00
	36	TM50D	35-50	G20F3A50	4.192,00
	36	TM63D	44-63	G20F3A63	4.192,00
	36	TM80D	56-80	G20F3A80	4.400,00
	36	TM100D	70-100	G20F3A100	4.400,00
	36	TM125D	88-125	G20F3A125	5.068,00
	36	TM160D	112-160	G20F3A160	5.224,00
	36	TM200D	140-200	G20F3A200	7.600,00
GoPact - 250B - Ayarlanabilir	25	TM160D	112-160	G25B3A160	7.680,00
	25	TM200D	140-200	G25B3A200	7.680,00
	25	TM250D	175-250	G25B3A250	7.680,00
GoPact - 250F - Ayarlanabilir	36	TM160D	112-160	G25F3A160	8.120,00
	36	TM200D	140-200	G25F3A200	8.120,00
	36	TM250D	175-250	G25F3A250	8.120,00
GoPact - 400F - Ayarlanabilir	36	TM250D	175-250	G40F3A250	10.560,00
	36	TM320D	224-320	G40F3A320	15.320,00
GoPact - 400N - Ayarlanabilir	36	TM400D	280-400	G40F3A400	17.640,00
	50	TM250D	175-250	G40N3A250	11.400,00
	50	TM320D	224-320	G40N3A320	18.800,00
	50	TM400D	280-400	G40N3A400	21.520,00
GoPact - 800N - Ayarlanabilir	50	TM500D	350-500	G80N3TM500	27.400,00
	50	TM630D	441-630	G80N3TM630	31.320,00
	50	TM800D	560-800	G80N3TM800	37.680,00
GoPact - 800N - Elektronik	50	ETU500	125-500	G80N3E500	33.320,00
	50	ETU630	160-630	G80N3E630	35.080,00
	50	ETU800	200-800	G80N3E800	42.200,00
GoPact - 800H - Ayarlanabilir	70	TM500D	350-500	G80H3TM500	30.080,00
	70	TM630D	441-630	G80H3TM630	34.280,00
	70	TM800D	560-800	G80H3TM800	41.880,00
GoPact - 800H - Elektronik	70	ETU500	125-500	G80H3E500	37.640,00
	70	ETU630	160-630	G80H3E630	39.640,00
	70	ETU800	200-800	G80H3E800	48.400,00

(1) Manyetik koruma: TMD trip üniteleri sabit, elektronik trip ünitesi manyetik ayarlanabilir özelliğindedir.
(2) Tüm GoPact şalterleri "faz arası bariyerleri" ile beraber teslim edilmektedir.

F13

GoPact Serisi Kompakt Şalterler

16 - 800A

Life Is On

Schneider
Electric



G12F4F125



G20F4A200



G80H4E800

Tip	Kesme kap. Icu(kA)	Anma akımı In (A)	Termik ayar sahası Ir	Referans	Fiyat (TL)
*Sabit ve Ayarlı termik manyetik korumalı					
4 Kutup 380V AC					
GoPact - 125F - Sabit	30	TM16D	-	G12F4F16	3.884,00
	30	TM20D	-	G12F4F20	3.884,00
	30	TM25D	-	G12F4F25	3.884,00
	30	TM32D	-	G12F4F32	3.884,00
	30	TM40D	-	G12F4F40	3.884,00
	30	TM50D	-	G12F4F50	3.884,00
	30	TM63D	-	G12F4F63	3.884,00
	30	TM80D	-	G12F4F80	4.408,00
	30	TM100D	-	G12F4F100	4.408,00
	30	TM125D	-	G12F4F125	5.132,00
GoPact - 125F - Ayarlanabilir	30	TM16D	12-16	G12F4A16	4.488,00
	30	TM20D	16-20	G12F4A20	4.488,00
	30	TM25D	20-25	G12F4A25	4.488,00
	30	TM32D	25-32	G12F4A32	4.488,00
	30	TM40D	32-40	G12F4A40	4.488,00
	30	TM50D	40-50	G12F4A50	4.488,00
	30	TM63D	50-63	G12F4A63	4.488,00
	30	TM80D	64-80	G12F4A80	4.700,00
	30	TM100D	80-100	G12F4A100	4.700,00
	30	TM125D	100-125	G12F4A125	6.120,00
GoPact - 200B - Ayarlanabilir	25	TM40D	28-40	G20B4A40	5.224,00
	25	TM50D	35-50	G20B4A50	5.224,00
	25	TM63D	44-63	G20B4A63	5.224,00
	25	TM80D	56-80	G20B4A80	5.224,00
	25	TM100D	70-100	G20B4A100	5.224,00
	25	TM125D	88-125	G20B4A125	6.680,00
	25	TM160D	112-160	G20B4A160	9.160,00
	25	TM200D	140-200	G20B4A200	10.120,00
GoPact - 200F - Ayarlanabilir	36	TM40D	28-40	G20F4A40	5.656,00
	36	TM50D	35-50	G20F4A50	5.656,00
	36	TM63D	44-63	G20F4A63	5.656,00
	36	TM80D	56-80	G20F4A80	5.656,00
	36	TM100D	70-100	G20F4A100	5.656,00
	36	TM125D	88-125	G20F4A125	7.080,00
	36	TM160D	112-160	G20F4A160	9.640,00
	36	TM200D	140-200	G20F4A200	10.600,00
GoPact - 250B - Ayarlanabilir	25	TM160D	112-160	G25B4A160	11.000,00
	25	TM200D	140-200	G25B4A200	13.040,00
	25	TM250D	175-250	G25B4A250	13.040,00
GoPact - 250F - Ayarlanabilir	36	TM160D	112-160	G25F4A160	11.560,00
	36	TM200D	140-200	G25F4A200	13.440,00
	36	TM250D	175-250	G25F4A250	13.440,00
GoPact - 400F - Ayarlanabilir	36	TM250D	175-250	G40F4A250	17.840,00
	36	TM320D	224-320	G40F4A320	24.000,00
	36	TM400D	280-400	G40F4A400	24.400,00
GoPact - 400N - Ayarlanabilir	50	TM250D	175-250	G40N4A250	18.520,00
	50	TM320D	224-320	G40N4A320	27.080,00
	50	TM400D	280-400	G40N4A400	27.680,00
GoPact - 800N - Ayarlanabilir	50	TM500D	350-500	G80N4TM500	35.280,00
	50	TM630D	441-630	G80N4TM630	37.400,00
	50	TM800D	560-800	G80N4TM800	50.280,00
GoPact - 800N - Elektronik	50	ETU500	125-500	G80N4E500	40.400,00
	50	ETU630	160-630	G80N4E630	42.560,00
	50	ETU800	200-800	G80N4E800	54.640,00
GoPact - 800H - Ayarlanabilir	70	TM500D	350-500	G80H4TM500	44.360,00
	70	TM630D	441-630	G80H4TM630	46.680,00
	70	TM800D	560-800	G80H4TM800	58.520,00
GoPact - 800H - Elektronik	70	ETU500	125-500	G80H4E500	49.960,00
	70	ETU630	160-630	G80H4E630	52.600,00
	70	ETU800	200-800	G80H4E800	66.360,00

(1) Manyetik koruma: TMD trip üniteleri sabit, elektronik trip ünitesi manyetik ayarlanabilir özelliktedir.

(2) Tüm GoPact şalterleri "faz arası bariyerleri" ile beraber teslim edilmektedir.

GoPact Serisi

Aksesuarlar

Life Is On

Schneider
Electric



G20LTSHD4P



G20PBASE3P



G20PLUGKIT3P

Tip	Besleme Gerilimi (VAC)	Referans	Fiyat (TL)
Döner Kurma Kolları			
Uzun Terminal Koruyucu 3P GoPact 125	3P	G12LTSHD3P	716,00
Uzun Terminal Koruyucu 3P GoPact 200	3P	G20LTSHD3P	716,00
Uzun Terminal Koruyucu 3P GoPact 250	3P	G25LTSHD3P	1.616,00
Uzun Terminal Koruyucu 3P GoPact 400	3P	G40LTSHD3P	1.676,00
Uzun Terminal Koruyucu 3P GoPact 800	3P	G80LTSHD3P	1.896,00
Uzun Terminal Koruyucu 4P GoPact 125	4P	G12LTSHD4P	1.008,00
Uzun Terminal Koruyucu 4P GoPact 200	4P	G20LTSHD4P	1.008,00
Uzun Terminal Koruyucu 4P GoPact 250	4P	G25LTSHD4P	1.880,00
Uzun Terminal Koruyucu 4P GoPact 400	4P	G40LTSHD4P	2.104,00
Uzun Terminal Koruyucu 4P GoPact 800	4P	G80LTSHD4P	2.308,00
Soket Kaidesi Aksesuarları			
Soket Kaidesi 3P GoPact 200	3P	G20PBASE3P	3.392,00
Soket Kaidesi 3P GoPact 250	3P	G25PBASE3P	5.524,00
Soket Kaidesi 3P GoPact 400	3P	G40PBASE3P	8.640,00
Soket Kaidesi 3P GoPact 800	3P	G80PBASE3P	27.760,00
Soket Kaidesi dönüştürme kiti 3P GoPact 200	3P	G20PLUGKIT3P	2.368,00
Soket Kaidesi dönüştürme kiti 3P GoPact 250	3P	G25PLUGKIT3P	3.244,00
Soket Kaidesi dönüştürme kiti 3P GoPact 400	3P	G40PLUGKIT3P	3.392,00
Soket Kaidesi dönüştürme kiti 3P GoPact 800	3P	G80PLUGKIT3P	11.120,00
Soket Kaidesi 4P GoPact 200	4P	G20PBASE4P	4.404,00
Soket Kaidesi 4P GoPact 250	4P	G25PBASE4P	7.120,00
Soket Kaidesi 4P GoPact 400	4P	G40PBASE4P	10.640,00
Soket Kaidesi 4P GoPact 800	4P	G80PBASE4P	32.280,00
Soket Kaidesi dönüştürme kiti 4P GoPact 200	4P	G20PLUGKIT4P	3.136,00
Soket Kaidesi dönüştürme kiti 4P GoPact 250	4P	G25PLUGKIT4P	4.124,00
Soket Kaidesi dönüştürme kiti 4P GoPact 400	4P	G40PLUGKIT4P	4.288,00
Soket Kaidesi dönüştürme kiti 4P GoPact 800	4P	G80PLUGKIT4P	13.000,00

(1) Soket kaidesi ve dönüştürme kiti beraber sipariş edilmelidir.

(2) Tüm GoPact şalterleri "faz arası bariyerleri" ile beraber teslim edilmektedir.

ComPacT NS800-3200

Kompakt Tip Şalterler



C080N320FM

Tip	Anma akımı In(A)	Kesme kap. Icu (kA)	Referans	Yeni Referans	Fiyat (TL)
Elektronik standart korumalı, 3 kutup, 380 V AC, önden bağlantılı "standart tip"					
NS800N 3P Mic. 2.0	800	50	33466*2	C080N320FM	67.920,00
NS1000N 3P Mic. 2.0	1000	50	33472*2	C100N320FM	87.640,00
NS1250N 3P Mic. 2.0	1250	50	33478*2	C125N320FM	97.360,00
NS1600N 3P Mic. 2.0	1600	50	33482*2	C160N320FM	123.960,00
NS800H 3P Mic. 2.0	800	70	33467*2	C080H320FM	75.680,00
NS1000H 3P Mic. 2.0	1000	70	33473*2	C100H320FM	92.120,00
NS1250H 3P Mic. 2.0	1250	70	33479*2	C125H320FM	102.600,00
NS1600H 3P Mic. 2.0	1600	70	33483*2	C160H320FM	131.320,00

Elektronik selektif korumalı, 3 kutup, 380 V AC, önden bağlantılı "standart tip"

NS800N 3P Mic. 5.0	800	50	33466*5	C080N350FM	75.640,00
NS1000N 3P Mic. 5.0	1000	50	33472*5	C100N350FM	95.360,00
NS1250N 3P Mic. 5.0	1250	50	33478*5	C125N350FM	105.080,00
NS1600N 3P Mic. 5.0	1600	50	33482*5	C160N350FM	131.680,00
NS800H 3P Mic. 5.0	800	70	33467*5	C080H350FM	83.400,00
NS1000H 3P Mic. 5.0	1000	70	33473*5	C100H350FM	99.840,00
NS1250H 3P Mic. 5.0	1250	70	33479*5	C125H350FM	110.320,00
NS1600H 3P Mic. 5.0	1600	70	33483*5	C160H350FM	139.040,00

Elektronik standart korumalı, 4 kutup, 380 V AC, önden bağlantılı "standart tip"

NS800N 4P Mic. 2.0	800	50	33469*2	C080N420FM	94.600,00
NS1000N 4P Mic. 2.0	1000	50	33475*2	C100N420FM	111.240,00
NS1250N 4P Mic. 2.0	1250	50	33480*2	C125N420FM	123.280,00
NS1600N 4P Mic. 2.0	1600	50	33484*2	C160N420FM	157.320,00
NS800H 4P Mic. 2.0	800	70	33470*2	C080H420FM	100.680,00
NS1000H 4P Mic. 2.0	1000	70	33476*2	C100H420FM	117.240,00
NS1250H 4P Mic. 2.0	1250	70	33481*2	C125H420FM	131.120,00
NS1600H 4P Mic. 2.0	1600	70	33485*2	C160H420FM	167.000,00

Elektronik selektif korumalı, 4 kutup, 380 V AC, önden bağlantılı "standart tip"

NS800N 4P Mic. 5.0	800	50	33469*5	C080N450FM	102.320,00
NS1000N 4P Mic. 5.0	1000	50	33475*5	C100N450FM	118.960,00
NS1250N 4P Mic. 5.0	1250	50	33480*5	C125N450FM	131.000,00
NS1600N 4P Mic. 5.0	1600	50	33484*5	C160N450FM	165.040,00
NS800H 4P Mic. 5.0	800	70	33470*5	C080H450FM	108.400,00
NS1000H 4P Mic. 5.0	1000	70	33476*5	C100H450FM	124.960,00
NS1250H 4P Mic. 5.0	1250	70	33481*5	C125H450FM	138.840,00
NS1600H 4P Mic. 5.0	1600	70	33485*5	C160H450FM	174.720,00



C080N450FM

ComPacT NS Şalter Serisi;

- ComPacT NS şalter serisinin referansları ve dizaynı (T tipi yeşil dizayn) değişmiştir. "Sadece" yeni referanslar ile sipariş girişi sağlanmaktadır.
- "Standart tip" ComPacT NS devre kesicilere motor mekanizması ve döner kurma kolları sonradan eklenemez.
- "Standart tip" şalterler mandallı ve önden bağlantılıdır. Döner kurma kolları, arkadan bağlantılı (yatay veya dikey) ve çekmeceli devre kesiciler için "Ürün seçici" kullanarak sipariş edebilir veya Müşteri Destek Merkezi'ni arayabilirsiniz.. 444 30 30.
- Liste fiyatları yeni referanslar için belirtilmiştir.



ComPact NS800H
"motorlu"

Tip	Anma akımı In(A)	Kesme kap. Icu (kA)	Referans	Yeni Referans	Fiyat (TL)
-----	---------------------	------------------------	----------	---------------	---------------

Elektronik standart korumalı, 3 kutup, 380 V AC, önden bağlantılı "Motorlu tip"

NS800N 3P Mic. 2.0	800	50	33466MM2	NS800N3PEF2.0	121.360,00
NS1000N 3P Mic. 2.0	1000	50	33472M*2	NS1000N3PEF2.0	141.960,00
NS1250N 3P Mic. 2.0	1250	50	33478M*2	NS1250N3PEF2.0	152.120,00
NS1600N 3P Mic. 2.0	1600	50	33482M*2	NS1600N3PEF2.0	179.440,00
NS800H 3P Mic. 2.0	800	70	33467M*2	NS800H3PEF2.0	130.160,00
NS1000H 3P Mic. 2.0	1000	70	33473M*2	NS1000H3PEF2.0	147.400,00
NS1250H 3P Mic. 2.0	1250	70	33479M*2	NS1250H3PEF2.0	158.320,00
NS1600H 3P Mic. 2.0	1600	70	33483M*2	NS1600H3PEF2.0	187.800,00

Elektronik selektif korumalı, 3 kutup, 380 V AC, önden bağlantılı "Motorlu tip"

NS800N 3P Mic. 5.0	800	50	33466M*5	NS800N3PEF5.0	129.080,00
NS1000N 3P Mic. 5.0	1000	50	33472M*5	NS1000N3PEF5.0	149.680,00
NS1250N 3P Mic. 5.0	1250	50	33478M*5	NS1250N3PEF5.0	159.840,00
NS1600N 3P Mic. 5.0	1600	50	33482M*5	NS1600N3PEF5.0	187.160,00
NS800H 3P Mic. 5.0	800	70	33467M*5	NS800H3PEF5.0	137.880,00
NS1000H 3P Mic. 5.0	1000	70	33473M*5	NS1000H3PEF5.0	155.120,00
NS1250H 3P Mic. 5.0	1250	70	33479M*5	NS1250H3PEF5.0	166.040,00
NS1600H 3P Mic. 5.0	1600	70	33483M*5	NS1600H3PEF5.0	195.520,00

Elektronik standart korumalı, 4 kutup, 380 V AC, önden bağlantılı "Motorlu tip"

NS800N 4P Mic 2.0	800	50	33469M*2	NS800N4PEF2.0	164.680,00
NS1000N 4P Mic 2.0	1000	50	33475M*2	NS1000N4PEF2.0	180.920,00
NS1250N 4P Mic 2.0	1250	50	33480M*2	NS1250N4PEF2.0	195.480,00
NS1600N 4P Mic 2.0	1600	50	33484M*2	NS1600N4PEF2.0	235.760,00
NS800H 4P Mic 2.0	800	70	33470M*2	NS800H4PEF2.0	172.600,00
NS1000H 4P Mic 2.0	1000	70	33476M*2	NS1000H4PEF2.0	191.400,00
NS1250H 4P Mic 2.0	1250	70	33481M*2	NS1250H4PEF2.0	207.360,00
NS1600H 4P Mic 2.0	1600	70	33485M*2	NS1600H4PEF2.0	249.920,00

Elektronik selektif korumalı, 4 kutup, 380 V AC, önden bağlantılı "Motorlu tip"

NS800N 4P Mic 5.0	800	50	33469M*5	NS800N4PEF5.0	172.400,00
NS1000N 4P Mic 5.0	1000	50	33475M*5	NS1000N4PEF5.0	188.640,00
NS1250N 4P Mic 5.0	1250	50	33480M*5	NS1250N4PEF5.0	203.200,00
NS1600N 4P Mic 5.0	1600	50	33484M*5	NS1600N4PEF5.0	243.480,00
NS800H 4P Mic 5.0	800	70	33470M*5	NS800H4PEF5.0	180.320,00
NS1000H 4P Mic 5.0	1000	70	33476M*5	NS1000H4PEF5.0	199.120,00
NS1250H 4P Mic 5.0	1250	70	33481M*5	NS1250H4PEF5.0	215.080,00
NS1600H 4P Mic 5.0	1600	70	33485M*5	NS1600H4PEF5.0	257.640,00

ComPact NS Şalter Serisi;

- Motorlu ComPact NS serileri sabit referansları olmayıp "Ürün Seçici" üzerinden sipariş edilmelidir. Ürünler "GCR_C630_1600CB" referansı ile sipariş edilecek olup "referans açıklamasında" ürün ile ilgili detaylar paylaşılacaktır. Eski referanslar tamamen siparişe kapatılmıştır.

Örneğin; Referans açıklaması - "NS800N3PEF2.0" olacaktır. Bu ifade şalterin 800A - 50kA (N) - 3 kutuplu (3P) - Elektrikli (Motorlu - (E)) - Sabit (F) - Micrologic 2.0 olduğunu göstermektedir.

Örneğin; Referans açıklaması - "NS1250H4PEF5.0E" olacaktır. Bu ifade şalterin 1250A - 70kA (H) - 4 kutuplu (4P) - Elektrikli (Motorlu - (E)) - Çekmeceli (DO) - Micrologic 5.0E olduğunu göstermektedir.

- Motorlu tip devre kesicilerde MX açtırma ve XF kapama bobinleri standart olarak bulunur. Harici olarak sipariş edilmesine gerek yoktur.

- "Motorlu Tip" şalterler standart olarak önden bağlantılı ve 220-240V AC motor besleme gerilimine sahiptir. Arkadan bağlantılı (yatay veya dikey), farklı motor besleme gerilimleri (AC-DC, 24V - 110V vb.), haberleşme opsiyonlu ve çekmeceli devre kesiciler için "Ürün seçici" kullanarak sipariş edebilir veya Müşteri Destek Merkezi'ni arayabilirsiniz.. 444 30 30.

- Liste fiyatları yeni referanslar için belirtilmiştir.

ComPact NS800-3200 yardımcı donanımları

MX açtırma bobini (sabit tip, 200-250 V AC / DC)	33662	3.876,00
MX açtırma bobini (sabit tip, 380-480 V AC)	33664	6.040,00
MN düşük gerilim bobini (sabit tip, 200-250 V AC / DC)	33671	4.332,00
MN düşük gerilim bobini (sabit tip, 380-480 V AC)	33673	7.360,00
Yardımcı kontaklar OF/SD/SDE	29450	1.524,00

Faz ayırıcı

NS800-1600 3P, önden bağlantı için	33622	12.800,00
------------------------------------	-------	-----------

Not: - 800-1600A arasındaki ComPact NS devre kesicilerde arkadan bağlantı ve çekmeceli tipler için lütfen 444 30 30 Müşteri Destek Merkezi'ni arayınız.

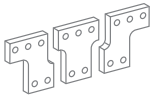

Faz ayırıcı

Tip	Anma akımı In(A)	Kesme kap. Icu (kA)	Referans	Yeni Referans	Fiyat (TL)
-----	---------------------	------------------------	----------	---------------	---------------

Enerji metreli, MicroLogic 2.0E korumalı, 3 kutup, 380 V AC, önden bağlantılı "standart tip"

NS800N 3P Mic. 2.0E	800	50	33466*2E	C080N32EFM	74.280,00
NS1000N 3P Mic. 2.0E	1000	50	33472*2E	C100N32EFM	94.000,00
NS1250N 3P Mic. 2.0E	1250	50	33478*2E	C125N32EFM	103.720,00
NS1600N 3P Mic. 2.0E	1600	50	33482*2E	C160N32EFM	130.320,00
NS800H 3P Mic. 2.0E	800	70	33467*2E	C080H32EFM	82.040,00
NS1000H 3P Mic. 2.0E	1000	70	33473*2E	C100H32EFM	98.480,00
NS1250H 3P Mic. 2.0E	1250	70	33479*2E	C125H32EFM	108.960,00
NS1600H 3P Mic. 2.0E	1600	70	33483*2E	C160H32EFM	137.680,00
NS2000N 3P Mic. 2.0E	2000	70	34006S2E	NS2000N3PMF2.0E	226.440,00
NS2500N 3P Mic. 2.0E	2500	70	34012S2E	NS2500N3PMF2.0E	240.840,00
NS3200N 3P Mic. 2.0E	3200	70	34018S2E	NS3200N3PMF2.0E	300.440,00

Enerji metreli, MicroLogic 5.0E korumalı, 3 kutup, 380 V AC, önden bağlantılı "standart tip"

NS800N 3P Mic. 5.0E	800	50	33466*5E	C080N35EFM	84.760,00
NS1000N 3P Mic. 5.0E	1000	50	33472*5E	C100N35EFM	104.480,00
NS1250N 3P Mic. 5.0E	1250	50	33478*5E	C125N35EFM	114.200,00
NS1600N 3P Mic. 5.0E	1600	50	33482*5E	C160N35EFM	140.800,00
NS800H 3P Mic. 5.0E	800	70	33467*5E	C080H35EFM	92.520,00
NS1000H 3P Mic. 5.0E	1000	70	33473*5E	C100H35EFM	108.960,00
NS1250H 3P Mic. 5.0E	1250	70	33479*5E	C125H35EFM	119.440,00
NS1600H 3P Mic. 5.0E	1600	70	33483*5E	C160H35EFM	148.160,00
NS2000N 3P Mic. 5.0E	2000	70	34006S5E	NS2000N3PMF5.0E	236.920,00
NS2500N 3P Mic. 5.0E	2500	70	34012S5E	NS2500N3PMF5.0E	251.320,00
NS3200N 3P Mic. 5.0E	3200	70	34018S5E	NS3200N3PMF5.0E	310.920,00

Enerji metreli, MicroLogic 2.0E korumalı, 4 kutup, 380 V AC, önden bağlantılı "standart tip"

NS800N 4P Mic 2.0E	800	50	33469*2E	C080N42EFM	100.960,00
NS1000N 4P Mic 2.0E	1000	50	33475*2E	C100N42EFM	117.600,00
NS1250N 4P Mic 2.0E	1250	50	33480*2E	C125N42EFM	129.640,00
NS1600N 4P Mic 2.0E	1600	50	33484*2E	C160N42EFM	163.680,00
NS800H 4P Mic 2.0E	800	70	33470*2E	C080H42EFM	107.040,00
NS1000H 4P Mic 2.0E	1000	70	33476*2E	C100H42EFM	123.600,00
NS1250H 4P Mic 2.0E	1250	70	33481*2E	C125H42EFM	137.480,00
NS1600H 4P Mic 2.0E	1600	70	33485*2E	C160H42EFM	173.360,00
NS2000N 4P Mic 2.0E	2000	70	34009S2E	NS2000N4PMF2.0E	312.440,00
NS2500N 4P Mic 2.0E	2500	70	34015S2E	NS2500N4PMF2.0E	332.440,00
NS3200N 4P Mic 2.0E	3200	70	34021S2E	NS3200N4PMF2.0E	436.440,00

Enerji metreli, MicroLogic 5.0E korumalı, 4 kutup, 380 V AC, önden bağlantılı "standart tip"

NS800N 4P Mic 5.0E	800	50	33469*5E	C080N45EFM	111.440,00
NS1000N 4P Mic 5.0E	1000	50	33475*5E	C100N45EFM	128.080,00
NS1250N 4P Mic 5.0E	1250	50	33480*5E	C125N45EFM	140.120,00
NS1600N 4P Mic 5.0E	1600	50	33484*5E	C160N45EFM	174.160,00
NS800H 4P Mic 5.0E	800	70	33470*5E	C080H45EFM	117.520,00
NS1000H 4P Mic 5.0E	1000	70	33476*5E	C100H45EFM	134.080,00
NS1250H 4P Mic 5.0E	1250	70	33481*5E	C125H45EFM	147.960,00
NS1600H 4P Mic 5.0E	1600	70	33485*5E	C160H45EFM	183.840,00
NS2000N 4P Mic 5.0E	2000	70	34009S5E	NS2000N4PMF5.0E	322.920,00
NS2500N 4P Mic 5.0E	2500	70	34015S5E	NS2500N4PMF5.0E	342.920,00
NS3200N 4P Mic 5.0E	3200	70	34021S5E	NS3200N4PMF5.0E	446.920,00



C080N35EFM



C160H45EFM

ComPacT NS Şalter Serisi;

- ComPacT NS şalter serisinin referansları ve dizaynı (T tipi yeşil dizayn) değişmiştir. "Sadece" yeni referanslar ile sipariş girişi sağlanmaktadır.
- "Standart tip" ComPacT NS devre kesicilere motor mekanizması ve döner kurma kolları sonradan eklenemez.
- "Standart tip" şalterler mandallı ve önden bağlantılıdır. Döner kurma kolları ve arkadan bağlantılı (yatay veya dikey) devre kesiciler için "Ürün seçici" kullanılarak sipariş edebilir veya Müşteri Destek Merkezi'ni arayabilirsiniz.. 444 30 30.
- Enerji metreli Elektronik trip ünitelerinde "Display - Ekran" mevcuttur. Şalter değerlerinin kolaylıkla takip edilmesine ve görülmesine olanak sağlamaktadır.
- 2000A arası 3200A ComPacT NS serilerine döner kurma kolu takılamaz.
- 2000A arası 3200A ComPacT NS serileri sabit referansları olmayıp "Ürün Seçici" üzerinden sipariş edilmelidir. Ürünler "GCR_C1600_3200CB" referansı ile sipariş edilecek olup "referans açıklamasında" ürün ile ilgili detaylar paylaşılacaktır.
- Örneğin; Referans açıklaması - "NS2500N3PMF5.0" olacaktır. Bu ifade şalterin 2500A - 70kA - 3 kutuplu - Manuel - Micrologic 5.0 olduğunu göstermektedir.
- Liste fiyatları yeni referanslar için belirtilmiştir.



ComPacT NS800H
"motorlu"

Tip	Anma akımı In(A)	Kesme kap. Icu (kA)	Referans	Yeni Referans	Fiyat (TL)
-----	---------------------	------------------------	----------	---------------	---------------

Enerjimetreli, elektronik standart korumalı 3 kutup, 380 V AC, önden bağlantılı "Motorlu tip"

NS800N 3P Mic. 2.0	800	50	33466MM2E	NS800N3PEF2.0E	127.720,00
NS1000N 3P Mic. 2.0	1000	50	33472MM2E	NS1000N3PEF2.0E	148.320,00
NS1250N 3P Mic. 2.0	1250	50	33478MM2E	NS1250N3PEF2.0E	158.480,00
NS1600N 3P Mic. 2.0	1600	50	33482MM2E	NS1600N3PEF2.0E	185.800,00
NS800H 3P Mic. 2.0	800	70	33467MM2E	NS800H3PEF2.0E	136.520,00
NS1000H 3P Mic. 2.0	1000	70	33473MM2E	NS1000H3PEF2.0E	153.760,00
NS1250H 3P Mic. 2.0	1250	70	33479MM2E	NS1250H3PEF2.0E	164.680,00
NS1600H 3P Mic. 2.0	1600	70	33483MM2E	NS1600H3PEF2.0E	194.160,00

Enerjimetreli, elektronik selektif korumalı 3 kutup, 380 V AC, önden bağlantılı "Motorlu tip"

NS800N 3P Mic. 5.0	800	50	33466MM5E	NS800N4PEF5.0E	138.200,00
NS1000N 3P Mic. 5.0	1000	50	33472MM5E	NS1000N3PEF5.0E	158.800,00
NS1250N 3P Mic. 5.0	1250	50	33478MM5E	NS1250N3PEF5.0E	168.960,00
NS1600N 3P Mic. 5.0	1600	50	33482MM5E	NS1600N3PEF5.0E	196.280,00
NS800H 3P Mic. 5.0	800	70	33467MM5E	NS800H3PEF5.0E	147.000,00
NS1000H 3P Mic. 5.0	1000	70	33473MM5E	NS1000H3PEF5.0E	164.240,00
NS1250H 3P Mic. 5.0	1250	70	33479MM5E	NS1250H3PEF5.0E	175.160,00
NS1600H 3P Mic. 5.0	1600	70	33483MM5E	NS1600H3PEF5.0E	204.640,00

Enerjimetreli, elektronik standart korumalı 4 kutup, 380 V AC, önden bağlantılı "Motorlu tip"

NS800N 4P Mic 2.0	800	50	33469MM2E	NS800N4PEF2.0E	171.040,00
NS1000N 4P Mic 2.0	1000	50	33475MM2E	NS1000N4PEF2.0E	187.280,00
NS1250N 4P Mic 2.0	1250	50	33480MM2E	NS1250N4PEF2.0E	201.840,00
NS1600N 4P Mic 2.0	1600	50	33484MM2E	NS1600N4PEF2.0E	242.120,00
NS800H 4P Mic 2.0	800	70	33470MM2E	NS800H4PEF2.0E	178.960,00
NS1000H 4P Mic 2.0	1000	70	33476MM2E	NS1000H4PEF2.0E	197.760,00
NS1250H 4P Mic 2.0	1250	70	33481MM2E	NS1250H4PEF2.0E	213.720,00
NS1600H 4P Mic 2.0	1600	70	33485MM2E	NS1600H4PEF2.0E	256.280,00

Enerjimetreli, elektronik selektif korumalı 4 kutup, 380 V AC, önden bağlantılı "Motorlu tip"

NS800N 4P Mic 5.0	800	50	33469MM5E	NS800N4PEF5.0E	181.520,00
NS1000N 4P Mic 5.0	1000	50	33475MM5E	NS1000N4PEF5.0E	197.760,00
NS1250N 4P Mic 5.0	1250	50	33480MM5E	NS1250N4PEF5.0E	212.320,00
NS1600N 4P Mic 5.0	1600	50	33484MM5E	NS1600N4PEF5.0E	252.600,00
NS800H 4P Mic 5.0	800	70	33470MM5E	NS800H4PEF5.0E	189.440,00
NS1000H 4P Mic 5.0	1000	70	33476MM5E	NS1000H4PEF5.0E	208.240,00
NS1250H 4P Mic 5.0	1250	70	33481MM5E	NS1250H4PEF5.0E	224.200,00
NS1600H 4P Mic 5.0	1600	70	33485MM5E	NS1600H4PEF5.0E	266.760,00

⁽¹⁾ Motor besleme gerilimine karşılık gelen kodu referanstaki noktanın yerine koyunuz.

Ör: 33472MM2 = 220 V AC gerilim beslemeli, motorlu ComPacT NS1000N

Motor besleme gerilimleri:

E: 48 V AC, F: 110-130 V AC, M: 220-240 V AC, Q: 380-415 V AC

Not: Motorlu tip devre kesicilerde MX açtırma ve XF kapama bobinleri standart olarak bulunur.

ComPacT NS800-3200 yardımcı donanımları

MX açtırma bobini (sabit tip, 200-250 V AC / DC)	33662	3.876,00
MX açtırma bobini (sabit tip, 380-480 V AC)	33664	6.040,00
MN düşük gerilim bobini (sabit tip, 200-250 V AC / DC)	33671	4.332,00
MN düşük gerilim bobini (sabit tip, 380-480 V AC)	33673	7.360,00
Yardımcı kontaklar OF/SD/SDE	29450	1.524,00

Faz ayırıcı

NS800-1600 3P, önden ve arkadan bağlantı için	33622	12.800,00
---	-----------------------	-----------



BCM ULP haberleşme modülü

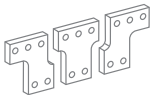

Faz ayırıcı

Not: - 800-1600A arasındaki ComPacT NS devre kesicilerde arkadan bağlantı ve çekmeceli tipler için lütfen bize başvurunuz.

- BCM ULP haberleşme modülü haricindeki diğer tüm haberleşme yardımcı donanım aksesuarlarının referansları MasterPact NT-NW aksesuarları ile aynıdır.

- BCM ULP haberleşme modülü devre kesiciyle beraber montajlı olarak gönderilmektedir. Ayrı satışı yoktur.

- Haberleşmeli Devre Kesiciler için referans sonuna "C" eklenmelidir.

Ör.: 33472MM2 => 33472MM2C şeklinde olmalıdır.

ComPacT NSX DC

16 - 1200A

Life Is On

Schneider
Electric



C10F1TM040

Tip	Kesme kap, Icu(kA)	Anma akımı In(A)	Yeni ComPacT Referans	Fiyat (TL)	
Termik Manyetik Korumalı					
1 Kutup 250V DC					
NSX DC 100F	36	TM16D	16	C10F1TM016	5.076,00
	36	TM20D	20	C10F1TM020	5.076,00
	36	TM25D	25	C10F1TM025	5.076,00
	36	TM32D	30	C10F1TM030	5.076,00
	36	TM40D	40	C10F1TM040	5.076,00
	36	TM63D	63	C10F1TM063	5.076,00
	36	TM100D	100	C10F1TM100	5.928,00
NSX DC 100N	50	TM20D	20	C10N1TM020	5.544,00
	50	TM25D	25	C10N1TM025	5.544,00
	50	TM32D	30	C10N1TM030	5.544,00
	50	TM40D	40	C10N1TM040	5.544,00
	50	TM50D	50	C10N1TM050	5.544,00
	50	TM63D	63	C10N1TM063	5.544,00
	50	TM80D	80	C10N1TM080	5.544,00
	50	TM100D	100	C10N1TM100	5.544,00
NSX DC 160N	50	TM125D	125	C16N1TM125	7.560,00
	50	TM160D	160	C16N1TM160	7.560,00
NSX DC 100M	85	TM16D	16	C10M1TM016	6.800,00
	85	TM25D	25	C10M1TM025	6.800,00
	85	TM32D	30	C10M1TM030	6.800,00
	85	TM40D	40	C10M1TM040	6.800,00
	85	TM63D	63	C10M1TM063	6.800,00
	85	TM80D	80	C10M1TM080	6.800,00
	85	TM100D	100	C10M1TM100	6.800,00
NSX DC 160M	85	TM125D	125	C16M1TM125	6.600,00
	85	TM160D	160	C16M1TM160	6.800,00

* DC ürünler benzer AC uygulamalar için de kullanılabilir. Detaylar için 444 30 30 Müşteri Destek Merkezi'ni arayınız.

F21

ComPacT NSX DC

16 - 1200A

Life Is On

Schneider
Electric



C10M2TM025

Tip	Kesme kap. Icu(kA)		Anma akımı In (A)	Yeni ComPacT Referans	Fiyat (TL)
Termik Manyetik Korumalı 2 Kutup 500V DC					
NSX DC 100F	36	TM16D	16	C10F2TM016	6.840,00
	36	TM20D	20	C10F2TM020	6.840,00
	36	TM25D	25	C10F2TM025	6.840,00
	36	TM32D	30	C10F2TM030	6.840,00
	36	TM40D	40	C10F2TM040	6.840,00
	36	TM50D	50	C10F2TM050	6.840,00
	36	TM63D	63	C10F2TM063	6.840,00
	36	TM80D	80	C10F2TM080	7.920,00
	36	TM100D	100	C10F2TM100	7.920,00
NSX DC 160F	36	TM125D	125	C16F2TM125	8.280,00
	36	TM160D	160	C16F2TM160	8.520,00
NSX DC 100M	36	TM16D	16	C10M2TM016	7.400,00
	36	TM20D	20	C10M2TM020	7.400,00
	36	TM25D	25	C10M2TM025	7.400,00
	36	TM32D	30	C10M2TM030	7.400,00
	36	TM40D	40	C10M2TM040	7.400,00
	36	TM63D	63	C10M2TM063	7.400,00
	36	TM80D	80	C10M2TM080	7.400,00
	36	TM100D	100	C10M2TM100	7.400,00
	NSX DC 160M	36	TM125D	125	C16M2TM125
36		TM160D	160	C16M2TM160	8.680,00
NSX DC 100S	100	TM16D	16	C10S2TM016	8.600,00
	100	TM40D	40	C10S2TM040	8.600,00
NSX DC 160S	100	TM125D	125	C16S2TM125	9.040,00

Not: DC ürünler benzer AC uygulamalar için de kullanılabilir. Detaylar için lütfen 444 30 30 Müşteri Destek Merkezi'ni arayınız.

Not: ComPacT NSX 2 Kutup 600 V DC Termik Manyetik Korumalı devre kesiciler için lütfen 444 30 30 Müşteri Destek Merkezi'ni arayınız.

ComPacT NSX DC

16 - 1200A

Life Is On

Schneider
Electric



C63S4TM600D_ISO -
F20 - C40S4TM250D

Tip	Kesme kap. Icu(kA)	Anma akımı In (A)	Yeni ComPacT Referans	Fiyat (TL)
Termik Manyetik Korumalı				
4 Kutup 750V DC				
NSX DC 100F	36	TM16D	C10F4TM016D	17.520,00
	36	TM25D	C10F4TM025D	17.520,00
	36	TM32D	C10F4TM032D	17.520,00
	36	TM40D	C10F4TM040D	17.520,00
	36	TM50D	C10F4TM050D	17.520,00
	36	TM63D	C10F4TM063D	17.520,00
	36	TM80D	C10F4TM080D	17.520,00
	36	TM100D	C10F4TM100D	17.520,00
NSX DC 160F	36	TM125D	C16F4TM125D	23.760,00
	36	TM160D	C16F4TM160D	26.760,00
NSX DC 250F	36	TM250D	C40F4TM250D	56.920,00
NSX DC 320F	36	TM320D	C40F4TM320D	56.920,00
NSX DC 100S	100	TM16D	C10S4TM016D	20.120,00
	100	TM25D	C10S4TM025D	20.120,00
	100	TM32D	C10S4TM032D	20.120,00
	100	TM40D	C10S4TM040D	20.120,00
	100	TM50D	C10S4TM050D	20.120,00
	100	TM63D	C10S4TM063D	20.120,00
	100	TM80D	C10S4TM080D	20.120,00
	100	TM100D	C10S4TM100D	20.120,00
NSX DC 160S	100	TM125D	C16S4TM125D	31.840,00
	100	TM160D	C16S4TM160D	31.840,00
NSX DC 250S	100	TM250D	C40S4TM250D	72.960,00
NSX DC 320S	100	TM320D	C40S4TM320D	72.960,00

Tip	Kesme kap. Icu(kA)	Açırma ünitesi	Yeni ComPacT Referans	Fiyat (TL)
Termik Manyetik Korumalı				
4 Kutup 750V DC				
NSX DC 400F	36	TM400D	C40F4TM400D	56.920,00
NSX DC 400S	100	TM400D	C40S4TM400D	72.960,00
NSX DC 500F	36	TM500D	C63F4TM500D	70.680,00
NSX DC 500S	100	TM500D	C63S4TM500D	90.640,00
NSX DC 600F	36	TM600D	C63F4TM600D	84.800,00
NSX DC 600S	100	TM600D	C63S4TM600D	99.680,00

NSX DC 250F/320F /250S/320S/400S/500F serileri NSX600 gövdesi ile aynı boyuta sahiptir.

Aksesuarlar

Tip	Referans	Yeni ComPacT Referans	Fiyat (TL)
Montaj Aksesuarları			
Seri Bağlantı			
4P Seri Bağlantı için Terminal Koruyucu (NSX100-250)	LV438326	LV438326	9.960,00
4P Seri Bağlantı için Terminal Koruyucu (NSX400-630)	LV438346	LV438346	20.520,00
Paralel Bağlantı			
4P Paralel bağlantı için Terminal Koruyucu (NSX100-250) (2P/4P)	LV438327	LV438327	3.588,00
4P Paralel bağlantı için Terminal Koruyucu (NSX400-630) (2P/4P)	LV438337	LV438337	15.640,00

Not: Ticari hayatı sonlanan olan eski seri LV4* ile başlayan şalterler yerine birebir muadili olan Yeni ComPacT referanslardan seçiminizi yapabilirsiniz. Liste fiyatı Yeni ComPacT şalterler için belirtilmiştir.

ComPacT NSX MicroLogic Kontrol Üniteleri Ölçüm Fonksiyonları



MicroLogic 5 / 6 dâhilî Güç Ölçüm Fonksiyonları			Tip	Ekran	
			E	MicroLogic LCD	FDM121 ekran
Koruma ayarlarının görüntülenmesi					
Açmalar (A) ve gecikmeler	Tüm ayarlar görüntülenebilir	Ir, tr, lsd, tsd, li, lg, tg	■	■	
Ölçümler					
Anlık rms değerleri					
Akımlar (A)	Fazlar ve nötr	I1, I2, I3, IN	■	■	■
	Faz ortalaması	$I_{avg} = (I1 + I2 + I3) / 3$	■	-	■
	3 faz ve nötrdeki en yüksek akım Imax	I1, I2, I3, IN için Imaks	■	■	■
	Toprak hatası (MicroLogic 6)	% Ig (açma ayarı)	■	■	■
	Fazlar arasında akım dengesizliği	% Iavg	■	-	■
Gerilimler (V)	Faz-faz	U12, U23, U31	■	■	■
	Faz-nötr	V1N, V2N, V3N	■	■	■
	Faz-faz gerilimlerinin ortalaması	$U_{avg} = (U12 + U21 + U23) / 3$	■	-	■
	Faz-nötr gerilimlerinin ortalaması	$V_{avg} = (V1N + V2N + V3N) / 3$	■	-	■
	F-F ve F-N gerilim dengesizliği	% Uavg ve % Vavg	■	-	■
	Faz sırası	1-2-3, 1-3-2	■	■	■
Frekans (Hz)	Güç sistemi	f	■	-	■
Güç	Aktif (kW)	P, toplam / faz başına	■	■ / -	■
	Reaktif (kVAR)	Q, toplam / faz başına	■	■ / -	■
	Görünen (kVA)	S, toplam / faz başına	■	■ / -	■
	Güç faktörü ve cosφ (temel)	PF ve cosφ, toplam ve faz başına	■	-	■
Maksimetreler / minimetreler					
	Anlık rms ölçümleriyle ilişkilendirilmiştir	MicroLogic veya FDM121 ekran ünitesi üzerinden sıfırlanır	■	-	■
Enerji ölçümü					
Enerji	Aktif (kW), reaktif (kVARh), görünen (kVAh)	Son sınırlamadan sonra toplam Mutlak veya işaretli mod ⁽¹⁾	■	■	■
Ortalama ve maksimum ortalama değerleri					
Ortalama akım (A)	Fazlar ve nötr	Seçili pencerede geçerli değer	■	-	■
		Son sınırlamadan sonraki maksimum ortalama	■	-	■
Ortalama güç	Aktif (kWh), reaktif (kVAR), görünen (kVA)	Seçili pencerede geçerli değer	■	-	■
		Son sınırlamadan sonraki maksimum ortalama	■	-	■
Hesaplama penceresi	Kaymalı, sabit veya haberleşme ile senkronize	1 dakikalık adımlarla 5 - 60 dakika arasında ayarlanabilir	■	-	⁽²⁾
Güç kalitesi					
Toplam harmonik bozulma (%)	Rms değerine göre gerilim	F-F ve F-N gerilimi için THDU, THDV	■	-	■
	Rms değerine göre akım	Faz akımı için THDI	■	-	■

⁽¹⁾ Mutlak mod: E mutlak = E çıkış + E giriş; İşaretli mod: E işaretli = E çıkış - E giriş.

⁽²⁾ Sadece haberleşme sistemi üzerinden kullanılabilir.

Ek teknik özellikler

Ölçüm doğruluğu

Doğruluk, sensörler dâhil tüm ölçüm sistemine dairdir:

- Akım: IEC 61557-12'ye göre Sınıf 1
- Gerilim: % 0,5
- Güç ve enerji: IEC 61557-12'ye göre Sınıf 2
- Frekans: % 0,1



Açık Tip Güç Şalterleri



MasterPacT MTZ Active



se.com/tr

Life Is On

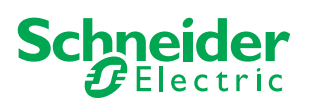



GÜVENLİK için harekete geçmeye hazır

MasterPacT MTZ Active, elektrik müteahhitlerini, bina sakinlerini, bakım personelini ve mülkü korumaya yardımcı olmak için güvenliği artıran yenilikçi özelliklere sahiptir. Enerji Azaltma Bakım Ayarı'ndan sezgisel kontrol ünitesine kadar, gelişmiş kesici, güvenli kurulum ve işletme için yeni ölçütler belirler.

Enerji azaltma bakım ayarı (ERMS)
ark flaş tehlikelerine karşı korumayı artırır.

Uygulama özel entegre devreler (ASICs)
IP güvenliğini artırır, güvenilirliği iyileştirir ve maliyetleri azaltır.

Hızlı trip özelliği, aşırı yüklenmeleri önleyerek insanları ve mülkleri korur.

Kolay anlaşılır kontrol ünitesi, tüm koruma fonksiyonlarının hızlı bir şekilde ayarlanmasına izin verir.



Yakın Alan İletişimi (NFC), akıllı telefon ve EcoStruxure™ Power Device uygulaması aracılığıyla uzaktan erişim sağlar.



Klavye kilitleme özelliği, **parametre ayarlarını korur** ve kullanıcı erişimi için PIN kodu gerektirir.

Renkli LED ve LCD göstergeleri, kısa bir bakışta kesici durumu izlemeyi kolaylaştırır.



Yeni dijital KULLANICI DENEYİMİ

MasterPact MTZ Active devre kesici ile projelerin her aşaması tasarım konfigürasyondan işletmeye ve bakıma kadar dijital yetenekleri sayesinde kolaylaştırılmıştır.

TASARIM



EcoStructure™ Power Tasarım Yazılımı

Elektrik kurulumunuzu hesaplayan ve boyutlandıran tek çizgili diyagram tasarım yazılımı.

EcoStructure™ Power Yapı Yazılımı

Panolar için hızlı yapılandırma ve fiyatlandırma aracı.

3. Taraf Yazılım ile Tasarım

İş verimliliğinizi artırmak için tamamen üçüncü taraf tasarım yazılımlarıyla entegre.

YAPILANDIR VE SİPARİŞ VER



Ürün Seçici

Zaman kazanmak ve doğruluğu sağlamak için MasterPact MTZ'yi yapılandırın.

İNŞA ET VE DEVREYE AL



EcoStructure™ Power Yazılımı Devreye Alma

Koruma ayarları ve fabrika kabul testi ile kolayca devreye alın ve yükseltin.

İŞLET VE BAKIM YAP



EcoStructure™ Energy Hub Yazılımı ile izleyin

MicroLogic X kontrol ünitesi ile işletin

Tesis odasında yerel olarak

Durum "bir bakışta"



Uzaktan, sürekli bildirimler

Tesis verilerini izleyin SESA137086, güç olayları ve planlı bakım durumunda bildirim alın.



se.com/tr



Akıllı telefonunuzla kullanın

Yerel olarak

EcoStructure™ Power Device

Android



iOS



EcoStructure™ Power İzleme Yazılımı

Power Monitoring Expert
Power SCADA Operation
Building Operation
Facility Advisor

se.com/tr

se.com/tr

Life Is On

Schneider
Electric

MasterPacT MTZ Active - Açık Tip Güç Şalterleri

MTZ1 / 630-1600 A

Life Is On

Schneider
Electric

Tip	Anma akımı In(A)	Kesme kap. Icu (kA)	Referans	Fiyat (TL)
MicroLogic 2.0E korumalı, 3 kutup, 380 V AC, "sabit tip" - Enerji Ölçümlü				
MasterPacT MTZ1 ML2.0E H1	630	42	MTZ106H12.0E3PMF	125.004,00
	800	42	MTZ108_H12E3PMFHH	128.244,00
	1000	42	MTZ110_H12E3PMFHH	132.804,00
	1250	42	MTZ112_H12E3PMFHH	138.004,00
	1600	42	MTZ116_H12E3PMFHH	152.364,00
MasterPacT MTZ1 ML2.0E H2	630	50	MTZ106H22.0E3PMF	127.604,00
	800	50	MTZ108H22.0E3PMF	130.164,00
	1000	50	MTZ110H22.0E3PMF	135.084,00
	1250	50	MTZ112H22.0E3PMF	140.004,00
	1600	50	MTZ116H22.0E3PMF	162.804,00
MicroLogic 5.0E korumalı, 3 kutup, 380 V AC, "sabit tip" - Enerji Ölçümlü				
MasterPacT MTZ1 ML5.0E H1	630	42	MTZ106H15.0E3PMF	134.644,00
	800	42	MTZ108H15.0E3PMF	137.884,00
	1000	42	MTZ110H15.0E3PMF	142.444,00
	1250	42	MTZ112H15.0E3PMF	147.644,00
	1600	42	MTZ116H15.0E3PMF	162.004,00
MasterPacT MTZ1 ML5.0E H2	630	50	MTZ106H25.0E3PMF	137.244,00
	800	50	MTZ108H25.0E3PMF	139.804,00
	1000	50	MTZ110H25.0E3PMF	144.724,00
	1250	50	MTZ112H25.0E3PMF	149.644,00
	1600	50	MTZ116H25.0E3PMF	172.444,00
MicroLogic 2.0E korumalı, 3 kutup, 380 V AC, "çekmeceli tip" - Enerji Ölçümlü				
MasterPacT MTZ1 ML2.0E H1	630	42	MTZ106H12.0E3PMD	177.404,00
	800	42	MTZ108_H12E3PMDHH	180.644,00
	1000	42	MTZ110_H12E3PMDHH	185.204,00
	1250	42	MTZ112_H12E3PMDHH	190.404,00
	1600	42	MTZ116_H12E3PMDHH	206.764,00
MasterPacT MTZ1 ML2.0E H2	630	50	MTZ106H22.0E3PMD	180.004,00
	800	50	MTZ108H22.0E3PMD	182.564,00
	1000	50	MTZ110H22.0E3PMD	187.484,00
	1250	50	MTZ112H22.0E3PMD	192.404,00
	1600	50	MTZ116H22.0E3PMD	217.204,00
MicroLogic 5.0E korumalı, 3 kutup, 380 V AC, "çekmeceli tip" - Enerji Ölçümlü				
MasterPacT MTZ1 ML5.0E H1	630	42	MTZ106H15.0E3PMD	187.044,00
	800	42	MTZ108H15.0E3PMD	190.284,00
	1000	42	MTZ110H15.0E3PMD	194.844,00
	1250	42	MTZ112H15.0E3PMD	200.044,00
	1600	42	MTZ116H15.0E3PMD	216.404,00
MasterPacT MTZ1 ML5.0E H2	630	50	MTZ106H25.0E3PMD	189.644,00
	800	50	MTZ108H25.0E3PMD	192.204,00
	1000	50	MTZ110H25.0E3PMD	197.124,00
	1250	50	MTZ112H25.0E3PMD	202.044,00
	1600	50	MTZ116H25.0E3PMD	226.844,00

"(1) MTZ Active ürünlerini standart referanslar kullanarak sipariş girişi yapabilirsiniz. Standart referansa sahip özellikler ;

* MicroLogic 2E

* 3P ve 4P

* Sabit ve çekmeceli şalterler

Örnek standart referans : MTZ108_H12E3PMDHH

Bu ürünler dışındaki ürünlerin sipariş girişi GCR ve ürün seçici kullanarak yapılmalıdır.

"(2) Bu sayfadaki şalter konfigürasyonları aşağıdaki komponentleri kapsamaktadır.

* Şalter kasası

* MicroLogic Trip Ünitesi

* Sensor Plug

* Üst ve alt arka bağlantılar

* 4 OF kontak bloğu ve 1 adet SDE kontağı

* Çekmeceli şalterler için çekmece opsiyonu "

(3) Tüm şalter bağlantıları yatay - yataydır, sadece 6300A dikey dikey olarak seçilmektedir. Farklı bağlantı tipleri için ürün seçici kullanabilir veya 444 30 30 Müşteri Destek Merkezi'ni arayabilirsiniz.

MasterPacT MTZ1 - Açık Tip Güç Şalterleri

MTZ1 630-1600 A

Life Is On

Schneider
Electric

Tip	Anma akımı In(A)	Kesme kap. Icu (kA)	Referans	Fiyat (TL)
Micrologic 2.0E korumalı, 4 kutup, 380 V AC, "sabit tip" - Enerji Ölçümlü				
MasterPacT MTZ1 ML2.0E H1	630	42	MTZ106H12.0E4PMF	147.764,00
	800	42	MTZ108_H12E4PMFHH	151.044,00
	1000	42	MTZ110_H12E4PMFHH	157.604,00
	1250	42	MTZ112_H12E4PMFHH	163.404,00
	1600	42	MTZ116_H12E4PMFHH	181.644,00
MasterPacT MTZ1 ML2.0E H2	630	50	MTZ106H22.0E4PMF	151.684,00
	800	50	MTZ108H22.0E4PMF	151.684,00
	1000	50	MTZ110H22.0E4PMF	154.924,00
	1250	50	MTZ112H22.0E4PMF	161.444,00
	1600	50	MTZ116H22.0E4PMF	166.684,00
Micrologic 5.0E korumalı, 4 kutup, 380 V AC, "sabit tip" - Enerji Ölçümlü				
MasterPacT MTZ1 ML5.0E H1	630	42	MTZ106H15.0E4PMF	157.404,00
	800	42	MTZ108H15.0E4PMF	160.684,00
	1000	42	MTZ110H15.0E4PMF	167.244,00
	1250	42	MTZ112H15.0E4PMF	173.044,00
	1600	42	MTZ116H15.0E4PMF	191.284,00
MasterPacT MTZ1 ML5.0E H2	630	50	MTZ106H25.0E4PMF	161.324,00
	800	50	MTZ108H25.0E4PMF	164.564,00
	1000	50	MTZ110H25.0E4PMF	171.084,00
	1250	50	MTZ112H25.0E4PMF	176.324,00
	1600	50	MTZ116H25.0E4PMF	193.764,00
Micrologic 2.0E korumalı, 4 kutup, 380 V AC, "çekmeceli tip" - Enerji Ölçümlü				
MasterPacT MTZ1 ML2.0E H1	630	42	MTZ106H12.0E4PMD	209.764,00
	800	42	MTZ108_H12E4PMDHH	213.044,00
	1000	42	MTZ110_H12E4PMDHH	219.604,00
	1250	42	MTZ112_H12E4PMDHH	225.404,00
	1600	42	MTZ116_H12E4PMDHH	253.644,00
MasterPacT MTZ1 ML2.0E H2	630	50	MTZ106H22.0E4PMD	213.684,00
	800	50	MTZ108H22.0E4PMD	216.924,00
	1000	50	MTZ110H22.0E4PMD	223.444,00
	1250	50	MTZ112H22.0E4PMD	228.684,00
	1600	50	MTZ116H22.0E4PMD	256.124,00
Micrologic 5.0E korumalı, 4 kutup, 380 V AC, "çekmeceli tip" - Enerji Ölçümlü				
MasterPacT MTZ1 ML5.0E H1	630	42	MTZ106H15.0E4PMD	219.404,00
	800	42	MTZ108H15.0E4PMD	222.684,00
	1000	42	MTZ110H15.0E4PMD	229.244,00
	1250	42	MTZ112H15.0E4PMD	235.044,00
	1600	42	MTZ116H15.0E4PMD	263.284,00
MasterPacT MTZ1 ML5.0E H2	630	50	MTZ106H25.0E4PMD	223.324,00
	800	50	MTZ108H25.0E4PMD	226.564,00
	1000	50	MTZ110H25.0E4PMD	233.084,00
	1250	50	MTZ112H25.0E4PMD	238.324,00
	1600	50	MTZ116H25.0E4PMD	265.764,00

G2

"(1) MTZ Active ürünlerini standart referanslar kullanarak sipariş girişi yapabilirsiniz. Standart referansa sahip özellikler ;

* MicroLogic 2E

* 3P ve 4P

* Sabit ve çekmeceli şalterler

Örnek standart referans : MTZ108_H12E3PMDHH

Bu ürünler dışındaki ürünlerin sipariş girişi GCR ve ürün seçici kullanarak yapılmalıdır.

"(2) Bu sayfadaki şalter konfigürasyonları aşağıdaki komponentleri kapsamaktadır.

* Şalter kasası

* MicroLogic Trip Ünitesi

* Sensor Plug

* Üst ve alt arka bağlantılar

* 4 OF kontak bloğu ve 1 adet SDE kontağı

* Çekmeceli şalterler için çekmece opsiyonu "

(3) Tüm şalter bağlantıları yatay - yataydır, sadece 6300A dikey dikey olarak seçilmektedir. Farklı bağlantı tipleri için ürün seçici kullanabilir veya 444 30 30 Müşteri Destek Merkezi'ni arayabilirsiniz.

MasterPacT MTZ Active - Açık Tip Güç Şalterleri

MTZ2/3 800-6300 A

Life Is On

Schneider
Electric

Tip	Anma akımı In(A)	Kesme kap. Icu (kA)	Referans	Fiyat (TL)
Elektronik korumalı, 3 kutup, 380 V AC, "sabit tip" - Enerji Ölçümlü				
MasterPacT MTZ2/3 ML2.0E H1	800	66	MTZ208_H12E3PMFHH	144.724,00
	1000	66	MTZ210_H12E3PMFHH	151.924,00
	1250	66	MTZ212_H12E3PMFHH	157.524,00
	1600	66	MTZ216_H12E3PMFHH	178.724,00
	2000	66	MTZ220_H12E3PMFHH	200.724,00
	2500	66	MTZ225_H12E3PMFHH	259.444,00
	3200	66	MTZ232_H12E3PMFHH	301.444,00
	4000	66	MTZ240_H12E3PMFHH	397.524,00
	4000 b	100	MTZ340_H12E3PMFHH	507.444,00
	5000	100	MTZ350_H12E3PMFHH	632.884,00
6300	100	MTZ363_H12E3PMFV	827.524,00	
MasterPacT MTZ2/3 ML5.0E H1	800	66	MTZ208H15.0E3PMF	154.364,00
	1000	66	MTZ210H15.0E3PMF	161.564,00
	1250	66	MTZ212H15.0E3PMF	167.164,00
	1600	66	MTZ216H15.0E3PMF	188.364,00
	2000	66	MTZ220H15.0E3PMF	210.364,00
	2500	66	MTZ225H15.0E3PMF	269.084,00
	3200	66	MTZ232H15.0E3PMF	311.084,00
	4000	66	MTZ240H15.0E3PMF	407.164,00
	4000 b	100	MTZ340H15.0E3PMF	517.084,00
	5000	100	MTZ350H15.0E3PMF	642.524,00
6300	100	MTZ363H15.0E3PMF	836.364,00	
Elektronik korumalı, 3 kutup, 380 V AC, "sabit tip" - Enerji Ölçümlü				
MasterPacT MTZ2/3 ML2.0E H2	800	100	MTZ208H22.0E3PMF	152.724,00
	1000	100	MTZ210H22.0E3PMF	161.924,00
	1250	100	MTZ212H22.0E3PMF	171.124,00
	1600	100	MTZ216H22.0E3PMF	202.324,00
	2000	100	MTZ220H22.0E3PMF	214.724,00
	2500	100	MTZ225H22.0E3PMF	281.444,00
	3200	100	MTZ232H22.0E3PMF	329.444,00
	4000	100	MTZ240H22.0E3PMF	437.804,00
	4000 b	150	MTZ340H22.0E3PMF	569.484,00
	5000	150	MTZ350H22.0E3PMF	706.364,00
6300	150	MTZ363H22.0E3PMF	918.564,00	
MasterPacT MTZ2/3 ML5.0E H2	800	100	MTZ208H25.0E3PMF	162.364,00
	1000	100	MTZ210H25.0E3PMF	171.564,00
	1250	100	MTZ212H25.0E3PMF	180.764,00
	1600	100	MTZ216H25.0E3PMF	211.964,00
	2000	100	MTZ220H25.0E3PMF	224.364,00
	2500	100	MTZ225H25.0E3PMF	291.084,00
	3200	100	MTZ232H25.0E3PMF	339.084,00
	4000	100	MTZ240H25.0E3PMF	447.444,00
	4000 b	150	MTZ340H25.0E3PMF	579.124,00
	5000	150	MTZ350H25.0E3PMF	716.004,00
6300	150	MTZ363H25.0E3PMF	928.204,00	

"(1) MTZ Active ürünlerini standart referanslar kullanarak sipariş girişi yapabilirsiniz. Standart referansa sahip özellikler ;

* MicroLogic 2E

* 3P ve 4P

* Sabit ve çekmeceli şalterler

Örnek standart referans : MTZ108_H12E3PMDHH

Bu ürünler dışındaki ürünlerin sipariş girişi GCR ve ürün seçici kullanarak yapılmalıdır.

"(2) Bu sayfadaki şalter konfigürasyonları aşağıdaki komponentleri kapsamaktadır.

* Şalter kasası

* MicroLogic Trip Ünitesi

* Sensor Plug

* Üst ve alt arka bağlantılar

* 4 0F kontak bloğu ve 1 adet SDE kontağı

* Çekmeceli şalterler için çekmece opsiyonu "

(3) Tüm şalter bağlantıları yatay - yataydır, sadece 6300A dikey olarak seçilmektedir. Farklı bağlantı tipleri için ürün seçici kullanabilir veya 444 30 30 Müşteri Destek Merkezi'ni arayabilirsiniz.

MasterPacT MTZ Active - Açık Tip Güç Şalterleri

MTZ2/3 800-6300 A

Life Is On

Schneider
Electric

Tip	Anma akımı In(A)	Kesme kap. Icu (kA)	Referans	Fiyat (TL)
Elektronik korumalı, 3 kutup, 380 V AC, "çekmeceli tip" - Enerji Ölçümlü				
MasterPacT MTZ2/3 ML2.0E H1	800	66	MTZ208_H12E3PMDHH	201.964,00
	1000	66	MTZ210_H12E3PMDHH	209.164,00
	1250	66	MTZ212_H12E3PMDHH	214.764,00
	1600	66	MTZ216_H12E3PMDHH	235.964,00
	2000	66	MTZ220_H12E3PMDHH	267.964,00
	2500	66	MTZ225_H12E3PMDHH	330.684,00
	3200	66	MTZ232_H12E3PMDHH	390.684,00
	4000	66	MTZ240_H12E3PMDHH	542.764,00
	4000 b	100	MTZ340_H12E3PMDHH	756.684,00
	5000	100	MTZ350_H12E3PMDHH	882.124,00
6300	100	MTZ363_H12E3PMDV	1.076.764,00	
MasterPacT MTZ2/3 ML5.0E H1	800	66	MTZ208H15.0E3PMD	211.604,00
	1000	66	MTZ210H15.0E3PMD	218.804,00
	1250	66	MTZ212H15.0E3PMD	224.404,00
	1600	66	MTZ216H15.0E3PMD	245.604,00
	2000	66	MTZ220H15.0E3PMD	277.604,00
	2500	66	MTZ225H15.0E3PMD	340.324,00
	3200	66	MTZ232H15.0E3PMD	400.324,00
	4000	66	MTZ240H15.0E3PMD	552.404,00
	4000 b	100	MTZ340H15.0E3PMD	766.324,00
	5000	100	MTZ350H15.0E3PMD	891.764,00
6300	100	MTZ363H15.0E3PMD	1.084.364,00	
Elektronik korumalı, 3 kutup, 380 V AC, "çekmeceli tip" - Enerji Ölçümlü				
MasterPacT MTZ2/3 ML2.0E H2	800	100	MTZ208H22.0E3PMD	219.964,00
	1000	100	MTZ210H22.0E3PMD	229.164,00
	1250	100	MTZ212H22.0E3PMD	238.364,00
	1600	100	MTZ216H22.0E3PMD	269.564,00
	2000	100	MTZ220H22.0E3PMD	281.964,00
	2500	100	MTZ225H22.0E3PMD	352.684,00
	3200	100	MTZ232H22.0E3PMD	418.684,00
	4000	100	MTZ240H22.0E3PMD	583.044,00
	4000 b	150	MTZ340H22.0E3PMD	818.724,00
	5000	150	MTZ350H22.0E3PMD	955.604,00
6300	150	MTZ363H22.0E3PMD	1.166.564,00	
MasterPacT MTZ2/3 ML5.0E H2	800	100	MTZ208H25.0E3PMD	229.604,00
	1000	100	MTZ210H25.0E3PMD	238.804,00
	1250	100	MTZ212H25.0E3PMD	248.004,00
	1600	100	MTZ216H25.0E3PMD	279.204,00
	2000	100	MTZ220H25.0E3PMD	291.604,00
	2500	100	MTZ225H25.0E3PMD	362.324,00
	3200	100	MTZ232H25.0E3PMD	428.324,00
	4000	100	MTZ240H25.0E3PMD	592.684,00
	4000 b	150	MTZ340H25.0E3PMD	828.364,00
	5000	150	MTZ350H25.0E3PMD	965.244,00
6300	150	MTZ363H25.0E3PMD	1.176.204,00	

G4

"(1) MTZ Active ürünlerini standart referanslar kullanarak sipariş girişi yapabilirsiniz. Standart referansa sahip özellikler ;

* MicroLogic 2E

* 3P ve 4P

* Sabit ve çekmeceli şalterler

Örnek standart referans : MTZ108_H12E3PMDHH

Bu ürünler dışındaki ürünlerin sipariş girişi GCR ve ürün seçici kullanarak yapılmalıdır.

"(2) Bu sayfadaki şalter konfigürasyonları aşağıdaki komponentleri kapsamaktadır.

* Şalter kasası

* MicroLogic Trip Ünitesi

* Sensor Plug

* Üst ve alt arka bağlantılar

* 4 0F kontak bloğu ve 1 adet SDE kontağı

* Çekmeceli şalterler için çekmece opsiyonu "

(3) Tüm şalter bağlantıları yatay - yataydır, sadece 6300A dikey olarak seçilmektedir. Farklı bağlantı tipleri için ürün seçici kullanabilir veya 444 30 30 Müşteri Destek Merkezi'ni arayabilirsiniz.

MasterPacT MTZ Active - Açık Tip Güç Şalterleri

MTZ2/3 800-6300 A

Life Is On

Schneider
Electric

Tip	Anma akımı In(A)	Kesme kap. Icu (kA)	Referans	Fiyat (TL)
Elektronik korumalı, 4 kutup, 380 V AC, "sabit tip" - Enerji Ölçümlü				
Masterpact MTZ2/3 ML2.0E H1	800	66	MTZ208_H12E4PMFHH	172.324,00
	1000	66	MTZ210_H12E4PMFHH	181.124,00
	1250	66	MTZ212_H12E4PMFHH	188.324,00
	1600	66	MTZ216_H12E4PMFHH	214.724,00
	2000	66	MTZ220_H12E4PMFHH	242.324,00
	2500	66	MTZ225_H12E4PMFHH	317.444,00
	3200	66	MTZ232_H12E4PMFHH	373.444,00
	4000	66	MTZ240_H12E4PMFHH	493.044,00
	4000 b	100	MTZ340_H12E4PMFHH	633.204,00
	5000	100	MTZ350_H12E4PMFHH	787.284,00
6300	100	MTZ363_H12E4PMFVV	1.021.364,00	
Masterpact MTZ2/3 ML5.0E H1	800	66	MTZ208H15.0E4PMF	181.964,00
	1000	66	MTZ210H15.0E4PMF	190.764,00
	1250	66	MTZ212H15.0E4PMF	197.964,00
	1600	66	MTZ216H15.0E4PMF	224.364,00
	2000	66	MTZ220H15.0E4PMF	251.964,00
	2500	66	MTZ225H15.0E4PMF	327.084,00
	3200	66	MTZ232H15.0E4PMF	383.084,00
	4000	66	MTZ240H15.0E4PMF	502.684,00
	4000 b	100	MTZ340H15.0E4PMF	642.844,00
	5000	100	MTZ350H15.0E4PMF	796.924,00
6300	100	MTZ363H15.0E4PMF	1.031.004,00	
Elektronik korumalı, 4 kutup, 380 V AC, "sabit tip" - Enerji Ölçümlü				
Masterpact MTZ2/3 ML2.0E H2	800	100	MTZ208H22.0E4PMF	182.324,00
	1000	100	MTZ210H22.0E4PMF	192.324,00
	1250	100	MTZ212H22.0E4PMF	204.324,00
	1600	100	MTZ216H22.0E4PMF	221.124,00
	2000	100	MTZ220H22.0E4PMF	264.324,00
	2500	100	MTZ225H22.0E4PMF	347.444,00
	3200	100	MTZ232H22.0E4PMF	407.444,00
	4000	100	MTZ240H22.0E4PMF	545.004,00
	4000 b	150	MTZ340H22.0E4PMF	704.324,00
	5000	150	MTZ350H22.0E4PMF	882.084,00
6300	150	MTZ363H22.0E4PMF	1.139.884,00	
MasterPacT MTZ2/3 ML5.0E H2	800	100	MTZ208H25.0E4PMF	191.964,00
	1000	100	MTZ210H25.0E4PMF	201.964,00
	1250	100	MTZ212H25.0E4PMF	213.964,00
	1600	100	MTZ216H25.0E4PMF	230.764,00
	2000	100	MTZ220H25.0E4PMF	273.964,00
	2500	100	MTZ225H25.0E4PMF	357.084,00
	3200	100	MTZ232H25.0E4PMF	417.084,00
	4000	100	MTZ240H25.0E4PMF	554.644,00
	4000 b	150	MTZ340H25.0E4PMF	713.964,00
	5000	150	MTZ350H25.0E4PMF	891.724,00
6300	150	MTZ363H25.0E4PMF	1.149.524,00	

"(1) MTZ Active ürünlerini standart referanslar kullanarak sipariş girişi yapabilirsiniz. Standart referansa sahip özellikler ;

* MicroLogic 2E

* 3P ve 4P

* Sabit ve çekmeceli şalterler

Örnek standart referans : MTZ108_H12E3PMDHH

Bu ürünler dışındaki ürünlerin sipariş girişi GCR ve ürün seçici kullanarak yapılmalıdır.

"(2) Bu sayfadaki şalter konfigürasyonları aşağıdaki komponentleri kapsamaktadır.

* Şalter kasası

* MicroLogic Trip Ünitesi

* Sensor Plug

* Üst ve alt arka bağlantılar

* 4 0F kontak bloğu ve 1 adet SDE kontağı

* Çekmeceli şalterler için çekmece opsiyonu "

(3) Tüm şalter bağlantıları yatay - yataydır, sadece 6300A dikey olarak seçilmektedir. Farklı bağlantı tipleri için ürün seçici kullanabilir veya 444 30 30

Müşteri Destek Merkezi'ni arayabilirsiniz.

MasterPacT MTZ Active - Açık Tip Güç Şalterleri

MTZ2/3 800-6300 A

Life Is On

Schneider
Electric

Tip	Anma akımı In(A)	Kesme kap. Icu (kA)	Referans	Fiyat (TL)
Elektronik korumalı, 4 kutup, 380 V AC, "sabit tip" - Enerji Ölçümlü				
Masterpact MTZ2/3 ML2.0E H1	800	66	MTZ208_H12E4PMDHH	239.164,00
	1000	66	MTZ210_H12E4PMDHH	247.964,00
	1250	66	MTZ212_H12E4PMDHH	255.164,00
	1600	66	MTZ216_H12E4PMDHH	281.564,00
	2000	66	MTZ220_H12E4PMDHH	317.164,00
	2500	66	MTZ225_H12E4PMDHH	396.284,00
	3200	66	MTZ232_H12E4PMDHH	486.284,00
	4000	66	MTZ240_H12E4PMDHH	669.884,00
	4000 b	100	MTZ340_H12E4PMDHH	906.044,00
	5000	100	MTZ350_H12E4PMDHH	1.060.124,00
6300	100	MTZ363_H12E4PMDW	1.294.204,00	
Masterpact MTZ2/3 ML5.0E H1	800	66	MTZ208H15.0E4PMF	248.804,00
	1000	66	MTZ210H15.0E4PMF	257.604,00
	1250	66	MTZ212H15.0E4PMF	264.804,00
	1600	66	MTZ216H15.0E4PMF	291.204,00
	2000	66	MTZ220H15.0E4PMF	326.804,00
	2500	66	MTZ225H15.0E4PMF	405.924,00
	3200	66	MTZ232H15.0E4PMF	495.924,00
	4000	66	MTZ240H15.0E4PMF	679.524,00
	4000 b	100	MTZ340H15.0E4PMF	915.684,00
	5000	100	MTZ350H15.0E4PMF	1.069.764,00
6300	100	MTZ363H15.0E4PMF	1.303.004,00	
Elektronik korumalı, 4 kutup, 380 V AC, "çekmeceli tip" - Enerji Ölçümlü				
Masterpact MTZ2/3 ML2.0E H2	800	100	MTZ208_H22E4PMDHH	257.164,00
	1000	100	MTZ210_H22E4PMDHH	267.164,00
	1250	100	MTZ212_H22E4PMDHH	279.164,00
	1600	100	MTZ216_H22E4PMDHH	295.964,00
	2000	100	MTZ220_H22E4PMDHH	339.164,00
	2500	100	MTZ225_H22E4PMDHH	426.284,00
	3200	100	MTZ232_H22E4PMDHH	520.284,00
	4000	100	MTZ240_H22E4PMDHH	721.844,00
	4000 b	150	MTZ340_H22E4PMDHH	977.164,00
	5000	150	MTZ350_H22E4PMDHH	1.154.924,00
6300	150	MTZ363_H22E4PMDW	1.411.884,00	
Masterpact MTZ2/3 ML5.0E H2	800	100	MTZ208H25.0E4PMD	266.804,00
	1000	100	MTZ210H25.0E4PMD	276.804,00
	1250	100	MTZ212H25.0E4PMD	288.804,00
	1600	100	MTZ216H25.0E4PMD	305.604,00
	2000	100	MTZ220H25.0E4PMD	348.804,00
	2500	100	MTZ225H25.0E4PMD	435.924,00
	3200	100	MTZ232H25.0E4PMD	529.924,00
	4000	100	MTZ240H25.0E4PMD	731.484,00
	4000 b	150	MTZ340H25.0E4PMD	986.804,00
	5000	150	MTZ350H25.0E4PMD	1.164.564,00
6300	150	MTZ363H25.0E4PMD	1.421.524,00	

G6

"(1) MTZ Active ürünlerini standart referanslar kullanarak sipariş girişi yapabilirsiniz. Standart referansa sahip özellikler ;

* MicroLogic 2E

* 3P ve 4P

* Sabit ve çekmeceli şalterler

Örnek standart referans : MTZ108_H12E3PMDHH

Bu ürünler dışındaki ürünlerin sipariş girişi GCR ve ürün seçici kullanarak yapılmalıdır.

"(2) Bu sayfadaki şalter konfigürasyonları aşağıdaki komponentleri kapsamaktadır.

* Şalter kasası

* MicroLogic Trip Ünitesi

* Sensor Plug

* Üst ve alt arka bağlantılar

* 4 0F kontak bloğu ve 1 adet SDE kontağı

* Çekmeceli şalterler için çekmece opsiyonu "

(3) Tüm şalter bağlantıları yatay - yataydır, sadece 6300A dikey dikey olarak seçilmektedir. Farklı bağlantı tipleri için ürün seçici kullanabilir veya 444 30 30 Müşteri Destek Merkezi'ni arayabilirsiniz.

MasterPact MTZ1 - Açık Tip Güç Şalterleri

630-1600A

Life Is On

Schneider
Electric



MasterPact MTZ1

Tip	Anma akımı In(A)	Kesme kap. Icu (kA)	Referans	Fiyat (TL)
MicroLogic 2.0X korumalı, 3 kutup, 380 V AC, "sabit tip" - Faz Başına Enerji dijital modülü ile birlikte				
MasterPact MTZ1 ML2.0X H1	630	42	TABEAAANN**ANNNNNNN	143.160,30
	800	42	TACFAAANN**ANNNNNNN	146.960,30
	1000	42	TADGAAANN**ANNNNNNN	153.720,30
	1250	42	TAEIAAANN**ANNNNNNN	159.120,30
	1600	42	TAFJAAANN**ANNNNNNN	178.560,30
MasterPact MTZ1 ML2.0X H2	630	50	TEBEAAANN**ANNNNNNN	145.640,30
	800	50	TECFAAANN**ANNNNNNN	149.480,30
	1000	50	TEDGAAANN**ANNNNNNN	156.560,30
	1250	50	TEEIAAANN**ANNNNNNN	162.240,30
	1600	50	TEFJAAANN**ANNNNNNN	192.440,30
MasterPact MTZ1 ML2.0X H3	630	66	TGBEAAANN**ANNNNNNN	126.360,30
	800	66	TGCFAAANN**ANNNNNNN	129.200,30
	1000	66	TGDGAAANN**ANNNNNNN	156.560,30
	1250	66	TGEIAAANN**ANNNNNNN	162.240,30
	1600	66	TGFJAAANN**ANNNNNNN	192.440,30
MicroLogic 5.0X korumalı, 3 kutup, 380 V AC, "sabit tip" - Faz Başına Enerji dijital modülü ile birlikte				
MasterPact MTZ1 ML5.0X H1	630	42	TABECAANN**ANNNNNNN	154.520,30
	800	42	TACFCAANN**ANNNNNNN	158.320,30
	1000	42	TADGCAANN**ANNNNNNN	165.080,30
	1250	42	TAEICAANN**ANNNNNNN	170.480,30
	1600	42	TAFJCAANN**ANNNNNNN	189.920,30
MasterPact MTZ1 ML5.0X H2	630	50	TEBECAANN**ANNNNNNN	157.000,30
	800	50	TECFCAANN**ANNNNNNN	160.840,30
	1000	50	TEDGCAANN**ANNNNNNN	167.920,30
	1250	50	TEEICAANN**ANNNNNNN	173.600,30
	1600	50	TEFJCAANN**ANNNNNNN	203.800,30
MasterPact MTZ1 ML5.0X H3	630	66	TGBECAANN**ANNNNNNN	137.720,30
	800	66	TGCFCANN**ANNNNNNN	140.560,30
	1000	66	TGDGCAANN**ANNNNNNN	167.920,30
	1250	66	TGEICAANN**ANNNNNNN	173.600,30
	1600	66	TGFJCAANN**ANNNNNNN	203.800,30
MicroLogic 2.0X korumalı, 3 kutup, 380 V AC, "çekmeceli tip" - Faz Başına Enerji dijital modülü ve ULP haberleşme modülü ile birlikte				
MasterPact MTZ1 ML2.0X H1	630	42	TABEDAANN**ANNNNNNN	211.880,30
	800	42	TACFADAAN**ANNNNNNN	215.680,30
	1000	42	TADGADAAN**ANNNNNNN	222.440,30
	1250	42	TAEIADAAN**ANNNNNNN	227.840,30
	1600	42	TAFJADAAN**ANNNNNNN	257.080,30
MasterPact MTZ1 ML2.0X H2	630	50	TEBEDAANN**ANNNNNNN	214.360,30
	800	50	TECFADAAN**ANNNNNNN	218.200,30
	1000	50	TEDGADAAN**ANNNNNNN	225.280,30
	1250	50	TEEIDAAN**ANNNNNNN	230.960,30
	1600	50	TEFJADAAN**ANNNNNNN	270.960,30
MasterPact MTZ1 ML2.0X H3	630	66	TGBEDAAN**ANNNNNNN	221.720,30
	800	66	TGCFADAAN**ANNNNNNN	225.920,30
	1000	66	TGDGADAAN**ANNNNNNN	231.880,30
	1250	66	TGEIADAAN**ANNNNNNN	238.040,30
	1600	66	TGFJADAAN**ANNNNNNN	280.360,30
MicroLogic 5.0X korumalı, 3 kutup, 380 V AC, "çekmeceli tip" - Faz Başına Enerji dijital modülü ve ULP haberleşme modülü ile birlikte				
MasterPact MTZ1 ML5.0X H1	630	42	TABECDAAN**ANNNNNNN	223.240,30
	800	42	TACFCDAAN**ANNNNNNN	227.040,30
	1000	42	TADGCDAAN**ANNNNNNN	233.800,30
	1250	42	TAEICDAAN**ANNNNNNN	239.200,30
	1600	42	TAFJCDAAN**ANNNNNNN	268.440,30
MasterPact MTZ1 ML5.0X H2	630	50	TEBECDAAN**ANNNNNNN	225.720,30
	800	50	TECFCDAAN**ANNNNNNN	229.560,30
	1000	50	TEDGCDAAN**ANNNNNNN	236.640,30
	1250	50	TEEICDAAN**ANNNNNNN	242.320,30
	1600	50	TEFJCDAAN**ANNNNNNN	282.320,30
MasterPact MTZ1 ML5.0X H3	630	66	TGBECDAAN**ANNNNNNN	233.080,30
	800	66	TGCFCDAAN**ANNNNNNN	237.280,30
	1000	66	TGDGCDAAN**ANNNNNNN	243.240,30
	1250	66	TGEICDAAN**ANNNNNNN	249.400,30
	1600	66	TGFJCDAAN**ANNNNNNN	291.720,30

(1) MTZ ürünlerini websitemizdeki ürün seçici yardımıyla seçebilir veya hazır konfigürasyonlar ile sipariş edebilirsiniz.

MasterPact MTZ1 - Açık Tip Güç Şalterleri

630-1600A

Life Is On

Schneider
Electric



MasterPact MTZ1

Tip	Anma akımı In(A)	Kesme kap. Icu (kA)	Referans	Fiyat (TL)
MicroLogic 2.0X korumalı, 4 kutup, 380 V AC, "sabit tip" - Faz Başına Enerji dijital modülü ile birlikte				
MasterPact MTZ1 ML2.0X H1	630	42	TABEABANN**ANNNNNNN	168.880,30
	800	42	TACFABANN**ANNNNNNN	173.560,30
	1000	42	TADGABANN**ANNNNNNN	182.280,30
	1250	42	TAEIABANN**ANNNNNNN	189.160,30
	1600	42	TAFJABANN**ANNNNNNN	213.800,30
MasterPact MTZ1 ML2.0X H2	630	50	TEBEABANN**ANNNNNNN	172.080,30
	800	50	TECFABANN**ANNNNNNN	176.920,30
	1000	50	TEDGABANN**ANNNNNNN	185.880,30
	1250	50	TEEIBANN**ANNNNNNN	193.000,30
	1600	50	TEFJABANN**ANNNNNNN	231.400,30
MasterPact MTZ1 ML2.0X H3	630	66	TGBEABANN**ANNNNNNN	172.080,30
	800	66	TGCFABANN**ANNNNNNN	176.920,30
	1000	66	TGDGABANN**ANNNNNNN	185.880,30
	1250	66	TGEIABANN**ANNNNNNN	193.000,30
	1600	66	TGFJABANN**ANNNNNNN	231.400,30
MicroLogic 5.0X korumalı, 4 kutup, 380 V AC, "sabit tip" - Faz Başına Enerji dijital modülü ile birlikte				
MasterPact MTZ1 ML5.0X H1	630	42	TABECBANN**ANNNNNNN	180.240,30
	800	42	TACFCBANN**ANNNNNNN	184.920,30
	1000	42	TADGCBANN**ANNNNNNN	193.640,30
	1250	42	TAEICBANN**ANNNNNNN	200.520,30
	1600	42	TAFJCBANN**ANNNNNNN	225.160,30
MasterPact MTZ1 ML5.0X H2	630	50	TEBECBANN**ANNNNNNN	183.440,30
	800	50	TEFCBANN**ANNNNNNN	188.280,30
	1000	50	TEDGCBANN**ANNNNNNN	197.240,30
	1250	50	TEEICBANN**ANNNNNNN	204.360,30
	1600	50	TEFJCBANN**ANNNNNNN	242.760,30
MasterPact MTZ1 ML5.0X H3	630	66	TGBECBANN**ANNNNNNN	183.440,30
	800	66	TGFCBANN**ANNNNNNN	188.280,30
	1000	66	TGDGCBANN**ANNNNNNN	197.240,30
	1250	66	TGEICBANN**ANNNNNNN	204.360,30
	1600	66	TGFJCBANN**ANNNNNNN	242.760,30
MicroLogic 2.0X korumalı, 4 kutup, 380 V AC, "çekmeceli tip" - Faz Başına Enerji dijital modülü ve ULP haberleşme modülü ile birlikte				
MasterPact MTZ1 ML2.0X H1	630	42	TABEAEAN**ANNNNNNN	251.520,30
	800	42	TACFAEAN**ANNNNNNN	256.200,30
	1000	42	TADGAEAN**ANNNNNNN	264.920,30
	1250	42	TAEIAEAN**ANNNNNNN	271.800,30
	1600	42	TAFJAEAN**ANNNNNNN	309.600,30
MasterPact MTZ1 ML2.0X H2	630	50	TEBEAEAN**ANNNNNNN	254.720,30
	800	50	TECFAEAN**ANNNNNNN	259.560,30
	1000	50	TEDGAEAN**ANNNNNNN	268.520,30
	1250	50	TEEIAEAN**ANNNNNNN	275.640,30
	1600	50	TEFJAEAN**ANNNNNNN	327.200,30
MasterPact MTZ1 ML2.0X H3	630	66	TGBEAEAN**ANNNNNNN	262.040,30
	800	66	TGCFAEAN**ANNNNNNN	267.240,30
	1000	66	TGDGAEAN**ANNNNNNN	276.920,30
	1250	66	TGEIAEAN**ANNNNNNN	284.600,30
	1600	66	TGFJAEAN**ANNNNNNN	339.120,30
MicroLogic 5.0X korumalı, 4 kutup, 380 V AC, "çekmeceli tip" - Faz Başına Enerji dijital modülü ve ULP haberleşme modülü ile birlikte				
MasterPact NT ML5.0E H1	630	42	TABECEAN**ANNNNNNN	262.880,30
	800	42	TACFCEAN**ANNNNNNN	267.560,30
	1000	42	TADGCEAN**ANNNNNNN	276.280,30
	1250	42	TAEICEAN**ANNNNNNN	283.160,30
	1600	42	TAFJCEAN**ANNNNNNN	320.960,30
MasterPact MTZ1 ML5.0X H2	630	50	TEBECEAN**ANNNNNNN	266.080,30
	800	50	TEFCCEAN**ANNNNNNN	270.920,30
	1000	50	TEDGCEAN**ANNNNNNN	279.880,30
	1250	50	TEEICEAN**ANNNNNNN	287.000,30
	1600	50	TEFJCEAN**ANNNNNNN	338.560,30
MasterPact MTZ1 ML5.0X H3	630	66	TGBECEAN**ANNNNNNN	273.400,30
	800	66	TGFCCEAN**ANNNNNNN	278.600,30
	1000	66	TGDGCEAN**ANNNNNNN	288.280,30
	1250	66	TGEICEAN**ANNNNNNN	295.960,30
	1600	66	TGFJCEAN**ANNNNNNN	350.480,30

Fiyat listesinde yer alan Masterpact MTZ açık tip güç şalterlerinin tümü yatay bağlantılıdır. Farklı bağlantı tiplerine sahip ürün konfigürasyonları için lütfen 444 30 30 numaralı Müşteri Destek Merkezi'ni arayınız.

MasterPact MTZ2/3 - Açık Tip Güç Şalterleri

800-6300A

Life Is On

Schneider
Electric



MasterPact MTZ2

Tip	Anma akımı In(A)	Kesme kap. Icu (kA)	Referans	Fiyat (TL)
Elektronik korumalı, 3 kutup, 380 V AC, "sabit tip" - Faz Başına Enerji dijital modülü ile birlikte				
MasterPact MTZ2/3 ML2.0X H1	800	66	WACFAAANN**ANNNNNNN	169.920,30
	1000	66	WADGAAANN**ANNNNNNN	178.320,30
	1250	66	WAEIAAANN**ANNNNNNN	185.080,30
	1600	66	WAFJAAANN**ANNNNNNN	221.320,30
	2000	66	WAGKAAANN**ANNNNNNN	240.480,30
	2500	66	WAHLAAANN**ANNNNNNN	308.080,30
	3200	66	WAIPAAANN**ANNNNNNN	339.880,30
	4000	66	WAJRAAANN**ANNNNNNN	451.000,30
	4000 b	100	YAJRAAANN**ANNNNNNN	577.880,30
	5000	100	YAKSAAANN**ANNNNNNN	725.120,30
6300	100	YALUAAENN**ANNNNNNN	955.640,30	
MasterPact MTZ2/3 ML5.0X H1	800	66	WACFCAANN**ANNNNNNN	181.280,30
	1000	66	WADGCAANN**ANNNNNNN	189.680,30
	1250	66	WAEICAANN**ANNNNNNN	196.440,30
	1600	66	WAFJCAANN**ANNNNNNN	232.680,30
	2000	66	WAGKCAANN**ANNNNNNN	251.840,30
	2500	66	WAHLCAANN**ANNNNNNN	319.440,30
	3200	66	WAIPCAANN**ANNNNNNN	351.240,30
	4000	66	WAJRCAANN**ANNNNNNN	462.360,30
	4000 b	100	YAJRCAANN**ANNNNNNN	589.240,30
	5000	100	YAKSCAANN**ANNNNNNN	736.480,30
6300	100	YALUCAENN**ANNNNNNN	967.000,30	
Elektronik korumalı, 3 kutup, 380 V AC, "sabit tip" - Faz Başına Enerji dijital modülü ile birlikte				
MasterPact MTZ2/3 ML2.0X H2	1250	100	WEEIAAANN**ANNNNNNN	201.200,30
	1600	100	WEFJAAANN**ANNNNNNN	243.080,30
	2000	100	WEGKAAANN**ANNNNNNN	261.480,30
	2500	100	WEHLAAANN**ANNNNNNN	337.600,30
	3200	100	WEIPAAANN**ANNNNNNN	374.240,30
	4000	100	WEJRAAANN**ANNNNNNN	500.880,30
	4000 b	150	YEJRAAANN**ANNNNNNN	646.360,30
	5000	150	YEKSAAANN**ANNNNNNN	815.680,30
6300	150	YELUAAENN**ANNNNNNN	1.070.520,30	
MasterPact MTZ2/3 ML5.0X H2	1250	100	WEEICAANN**ANNNNNNN	212.560,30
	1600	100	WEFJCAANN**ANNNNNNN	254.440,30
	2000	100	WEGKCAANN**ANNNNNNN	272.840,30
	2500	100	WEHLCAANN**ANNNNNNN	348.960,30
	3200	100	WEIPCAANN**ANNNNNNN	385.600,30
	4000	100	WEJRCAANN**ANNNNNNN	512.240,30
	4000 b	150	YEJRCAANN**ANNNNNNN	657.720,30
	5000	150	YEKSCAANN**ANNNNNNN	827.040,30
6300	150	YELUCAENN**ANNNNNNN	1.081.880,30	

G9

Fiyat listesinde yer alan MasterPact MTZ açık tip güç şalterlerinin tümü yatay bağlantılıdır. Farklı bağlantı tiplerine sahip ürün konfigürasyonları için lütfen 444 30 30 Müşteri Destek Merkezi'ni arayınız.

6300 A ürünlerde sadece dikey bağlantı seçilebilir.

MasterPact MTZ2/3 - Açık Tip Güç Şalterleri

800-6300A

Life Is On

Schneider
Electric



MasterPact MTZ2

Tip	Anma akımı In(A)	Kesme kap. Icu (kA)	Referans	Fiyat (TL)
Elektronik korumalı, 3 kutup, 380 V AC, "çekmeceli tip" - Faz Başına Enerji dijital modülü ve ULP haberleşme modülü ile birlikte				
MasterPact MTZ2/3 ML2.OX H1	800	66	WACFADAAN**ANNNNNNN	256.520,30
	1000	66	WADGADAAN**ANNNNNNN	265.240,30
	1250	66	WAEIADAAN**ANNNNNNN	272.320,30
	1600	66	WAFJADAAN**ANNNNNNN	310.040,30
	2000	66	WAGKADAAN**ANNNNNNN	323.200,30
	2500	66	WAHLADAAN**ANNNNNNN	395.720,30
	3200	66	WAIPADAAN**ANNNNNNN	460.520,30
	4000	66	WAJRADAAN**ANNNNNNN	630.320,30
	4000 b	100	YAJRADAAN**ANNNNNNN	877.680,30
	5000	100	YAKSADAAN**ANNNNNNN	1.024.920,30
6300	100	YALUADAN**ANNNNNNN	1.255.440,30	
MasterPact MTZ2/3 ML5.OX H1	800	66	WACFCDAAN**ANNNNNNN	267.880,30
	1000	66	WADGCDAAN**ANNNNNNN	276.600,30
	1250	66	WAEICDAAN**ANNNNNNN	283.680,30
	1600	66	WAFJCDAAN**ANNNNNNN	321.400,30
	2000	66	WAGKCDAAN**ANNNNNNN	334.560,30
	2500	66	WAHLCDAN**ANNNNNNN	407.080,30
	3200	66	WAIPCDAAN**ANNNNNNN	471.880,30
	4000	66	WAJRCDAAN**ANNNNNNN	641.680,30
	4000 b	100	YAJRCDAAN**ANNNNNNN	889.040,30
	5000	100	YAKSCDAAN**ANNNNNNN	1.036.280,30
6300	100	YALUCDEAN**ANNNNNNN	1.266.800,30	
Elektronik korumalı, 3 kutup, 380 V AC, "çekmeceli tip" - Faz Başına Enerji dijital modülü ve ULP haberleşme modülü ile birlikte				
MasterPact MTZ2/3 ML2.OX H2	1250	100	WEEIADAAN**ANNNNNNN	289.120,30
	1600	100	WEFJADAAN**ANNNNNNN	332.720,30
	2000	100	WEGKADAAN**ANNNNNNN	344.200,30
	2500	100	WEHLADAAN**ANNNNNNN	423.920,30
	3200	100	WEIPADAAN**ANNNNNNN	494.880,30
	4000	100	WEJRADAAN**ANNNNNNN	680.200,30
	4000 b	150	YEJRADAAN**ANNNNNNN	946.160,30
	5000	150	YEKSADAAN**ANNNNNNN	1.115.480,30
6300	150	YELUADAN**ANNNNNNN	1.370.320,30	
MasterPact MTZ2/3 ML5.OX H2	1250	100	WEEICDAAN**ANNNNNNN	300.480,30
	1600	100	WEFJCDAAN**ANNNNNNN	344.080,30
	2000	100	WEGKCDAAN**ANNNNNNN	355.560,30
	2500	100	WEHLCDAN**ANNNNNNN	435.280,30
	3200	100	WEIPCDAAN**ANNNNNNN	506.240,30
	4000	100	WEJRCDAAN**ANNNNNNN	691.560,30
	4000 b	150	YEJRCDAAN**ANNNNNNN	957.520,30
	5000	150	YEKSCDAAN**ANNNNNNN	1.126.840,30
6300	150	YELUCDEAN**ANNNNNNN	1.381.680,30	

G10

Fiyat listesinde yer alan MasterPact MTZ açık tip güç şalterlerinin tümü yatay bağlantılıdır. Farklı bağlantı tiplerine sahip ürün konfigürasyonları için lütfen 444 30 30 Müşteri Destek Merkezi'ni arayınız.

6300 A ürünlerde sadece dikey bağlantı seçilebilir.

MasterPact MTZ2/3 - Açık Tip Güç Şalterleri

800-6300A

Life Is On

Schneider
Electric

Tip	Anma akımı In(A)	Kesme kap. Icu (kA)	Referans	Fiyat (TL)
Elektronik korumalı, 4 kutup, 380 V AC, "sabit tip" - Faz Başına Enerji dijital modülü ile birlikte				
MasterPact MTZ2/3 ML2.OX H1	800	66	WACFABANN**ANNNNNNN	203.160,30
	1000	66	WADGABANN**ANNNNNNN	213.920,30
	1250	66	WAEIABANN**ANNNNNNN	222.440,30
	1600	66	WAFJABANN**ANNNNNNN	268.520,30
	2000	66	WAGKABANN**ANNNNNNN	293.960,30
	2500	66	WAHLABANN**ANNNNNNN	380.360,30
	3200	66	WAIPABANN**ANNNNNNN	420.720,30
	4000	66	WAJRABANN**ANNNNNNN	562.400,30
	4000 b	100	YAJRABANN**ANNNNNNN	723.560,30
	5000	100	YAKSABANN**ANNNNNNN	910.320,30
6300	100	YALUABENN**ANNNNNNN	1.207.160,30	
MasterPact MTZ2/3 ML5.OX H1	800	66	WACFCBANN**ANNNNNNN	214.520,30
	1000	66	WADGCBANN**ANNNNNNN	225.280,30
	1250	66	WAEICBANN**ANNNNNNN	233.800,30
	1600	66	WAFJCBANN**ANNNNNNN	279.880,30
	2000	66	WAGKCBANN**ANNNNNNN	305.320,30
	2500	66	WAHLCBANN**ANNNNNNN	391.720,30
	3200	66	WAIPCBANN**ANNNNNNN	432.080,30
	4000	66	WAJRCBANN**ANNNNNNN	573.760,30
	4000 b	100	YAJRCBANN**ANNNNNNN	734.920,30
	5000	100	YAKSCBANN**ANNNNNNN	921.680,30
6300	100	YALUCBENN**ANNNNNNN	1.218.520,30	
Elektronik korumalı, 4 kutup, 380 V AC, "sabit tip" - Faz Başına Enerji dijital modülü ile birlikte				
MasterPact MTZ2/3 ML2.OX H2	1250	100	WEEIABANN**ANNNNNNN	243.000,30
	1600	100	WEFJABANN**ANNNNNNN	295.960,30
	2000	100	WEGKABANN**ANNNNNNN	320.480,30
	2500	100	WEHLABANN**ANNNNNNN	417.840,30
	3200	100	WEIPABANN**ANNNNNNN	464.280,30
	4000	100	WEJRABANN**ANNNNNNN	625.720,30
	4000 b	150	YEJRABANN**ANNNNNNN	810.440,30
	5000	150	YEKSABANN**ANNNNNNN	1.025.160,30
6300	150	YELUABENN**ANNNNNNN	1.352.880,30	
MasterPact MTZ2/3 ML5.OX H2	1250	100	WEEICBANN**ANNNNNNN	254.360,30
	1600	100	WEFJCBANN**ANNNNNNN	307.320,30
	2000	100	WEGKCBANN**ANNNNNNN	331.840,30
	2500	100	WEHLCBANN**ANNNNNNN	429.200,30
	3200	100	WEIPCBANN**ANNNNNNN	475.640,30
	4000	100	WEJRCBANN**ANNNNNNN	637.080,30
	4000 b	150	YEJRCBANN**ANNNNNNN	821.800,30
	5000	150	YEKSCBANN**ANNNNNNN	1.036.520,30
6300	150	YELUCBENN**ANNNNNNN	1.364.240,30	

Fiyat listesinde yer alan MasterPact MTZ açık tip güç şalterlerinin tümü yatay bağlantılıdır. Farklı bağlantı tiplerine sahip ürün konfigürasyonları için lütfen 444 30 30 Müşteri Destek Merkezi'ni arayınız.

6300 A ürünlerde sadece dikey bağlantı seçilebilir.

MasterPact MTZ2/3 - Açık Tip Güç Şalterleri

800-6300A

Life Is On

Schneider
Electric

Tip	Anma akımı In(A)	Kesme kap. Icu (kA)	Referans	Fiyat (TL)
Elektronik korumalı, 4 kutup, 380 V AC, "çekmeceli tip" - Faz Başına Enerji dijital modülü ve ULP haberleşme modülü ile birlikte				
MasterPact MTZ2/3 ML2.0X H1	800	66	WACFAEAA**ANNNNNNN	308.120,30
	1000	66	WADGAEAA**ANNNNNNN	319.320,30
	1250	66	WAEIAEAA**ANNNNNNN	328.160,30
	1600	66	WAFJAEAA**ANNNNNNN	376.160,30
	2000	66	WAGKAEAA**ANNNNNNN	394.000,30
	2500	66	WAHLAEAA**ANNNNNNN	487.960,30
	3200	66	WAIPAEAA**ANNNNNNN	571.240,30
	4000	66	WAJRAEAA**ANNNNNNN	774.680,30
	4000 b	100	YAJRAEAA**ANNNNNNN	1.083.040,30
	5000	100	YAKSAEAA**ANNNNNNN	1.269.800,30
6300	100	YALUAEAA**ANNNNNNN	1.566.640,30	
MasterPact MTZ2/3 ML5.0X H1	800	66	WACFCEAA**ANNNNNNN	319.480,30
	1000	66	WADGCEAA**ANNNNNNN	330.680,30
	1250	66	WAEICEAA**ANNNNNNN	339.520,30
	1600	66	WAFJCEAA**ANNNNNNN	387.520,30
	2000	66	WAGKCEAA**ANNNNNNN	405.360,30
	2500	66	WAHLCEAA**ANNNNNNN	499.320,30
	3200	66	WAIPCEAA**ANNNNNNN	582.600,30
	4000	66	WAJRCEAA**ANNNNNNN	786.040,30
	4000 b	100	YAJRCEAA**ANNNNNNN	1.094.400,30
	5000	100	YAKSCEAA**ANNNNNNN	1.281.160,30
6300	100	YALUCEAA**ANNNNNNN	1.578.000,30	
Elektronik korumalı, 4 kutup, 380 V AC, "çekmeceli tip" - Faz Başına Enerji dijital modülü ve ULP haberleşme modülü ile birlikte				
MasterPact MTZ2/3 ML2.0X H2	1250	100	WEEIAEAA**ANNNNNNN	349.640,30
	1600	100	WEFJAEAA**ANNNNNNN	404.760,30
	2000	100	WEGKAEAA**ANNNNNNN	420.520,30
	2500	100	WEHLAEAA**ANNNNNNN	523.760,30
	3200	100	WEIPAEAA**ANNNNNNN	614.800,30
	4000	100	WEJRAEAA**ANNNNNNN	838.000,30
	4000 b	150	YEJRAEAA**ANNNNNNN	1.169.920,30
	5000	150	YEKSAEAA**ANNNNNNN	1.384.640,30
6300	150	YELUAEAA**ANNNNNNN	1.712.360,30	
MasterPact MTZ2/3 ML5.0X H2	1250	100	WEEICEAA**ANNNNNNN	361.000,30
	1600	100	WEFJCEAA**ANNNNNNN	416.120,30
	2000	100	WEGKCEAA**ANNNNNNN	431.880,30
	2500	100	WEHLCEAA**ANNNNNNN	535.120,30
	3200	100	WEIPCEAA**ANNNNNNN	626.160,30
	4000	100	WEJRCEAA**ANNNNNNN	849.360,30
	4000 b	150	YEJRCEAA**ANNNNNNN	1.181.280,30
	5000	150	YEKSCAA**ANNNNNNN	1.396.000,30
6300	150	YELUCEAA**ANNNNNNN	1.723.720,30	

G12

Fiyat listesinde yer alan MasterPact MTZ açık tip güç şalterlerinin tümü yatay bağlantılıdır. Farklı bağlantı tiplerine sahip ürün konfigürasyonları için lütfen 444 30 30 Müşteri Destek Merkezi'ni arayınız.

6300 A ürünlerde sadece dikey bağlantı seçilebilir.

MasterPact MTZ1/2/3 Aksesuarlar

Life Is On

Schneider
Electric

Tip	Referans	Fiyat (TL)
-----	----------	------------

MasterPact MTZ1/2/3 - Yardımcı Donanımlar



MTZ1 Motor mekanizması



MTZ2/3 Motor mekanizması



MTZ1/2/3 MX-XF Bobini



FDM128 Pano Gösterge Modülü



EIFE Gömülü Ethernet Arayüzü



Mekanik Sayaç

Motor mekanizması	MCH-MTZ1 için (100-130 V AC)	LV833176SP	24.000,00
	MCH-MTZ1 için (200-240 V AC)	LV833177SP	24.000,00
	MCH-MTZ1 için (277-415 V AC)	LV833179SP	24.000,00
	MCH-MTZ 2/3 için (100-130 V AC)	LV847893SP	24.000,00
	MCH-MTZ 2/3 için (200-240 V AC)	LV847894SP	24.000,00
	MCH-MTZ 2/3 için (277-415 V AC)	LV847895SP	24.000,00
MTZ1/2/3 için yardımcı kontak (sabit tip şalter)	Kontak bloğu (1 adet)	LV847074SP	800,00
MTZ1 için yardımcı kontak (çekmeceli şalter)	Kontak bloğu (1 adet)	LV833098SP	1.200,00
MTZ2/3 için yardımcı kontak (çekmeceli tip şalter)	Kontak bloğu (1 adet)	LV847849SP	1.200,00
MX - XF Açırma/Kapama bobini	MTZ1/2/3 için (100-130 V AC)	LV833661SP	6.920,00
MX - XF Açırma/Kapama bobini "Haberleşmeli & Tanılamalı"	MTZ1/2/3 için (100-130 V AC)	LV833035SP	8.320,00
MX - XF Açırma/Kapama bobini	MTZ1/2/3 için (200-250 V AC)	LV833662SP	6.920,00
MX - XF Açırma/Kapama bobini "Haberleşmeli & Tanılamalı"	MTZ1/2/3 için (200-250 V AC)	LV833036SP	8.760,00
MX - XF Açırma/Kapama bobini	MTZ1/2/3 için (380-480 V AC)	LV833664SP	6.920,00
MX - XF Açırma/Kapama bobini "Haberleşmeli & Tanılamalı"	MTZ1/2/3 için (380-480 V AC)	LV833038SP	8.320,00
MN Düşük gerilim bobini	MTZ1/2/3 için (100-130 V AC)	LV833670SP	10.000,00
MN Düşük gerilim bobini	MTZ1/2/3 için (200-250 V AC)	LV833671SP	10.000,00
MN Düşük gerilim bobini	MTZ1/2/3 için (380-480 V AC)	LV833673SP	10.000,00
"Haberleşmeli & Tanılamalı" bobinler için kablaj kiti	MTZ1 için	LV833118	840,00
"Haberleşmeli & Tanılamalı" bobinler için kablaj kiti	MTZ2/3 için	LV847904	840,00
İzolasyon Modülü	MTZ1/2/3	LV850056SP	12.200,00
Çekmece konum kontakları (MTZ1/2/3 için)	Çekmece bağlantıda konum kontağı	LV833170SP	2.800,00
	Test pozisyonu konum kontağı	LV833170SP	2.800,00
	Çekmece bağlantısı kesildi konum kontağı	LV833170SP	2.800,00

⁽¹⁾ Haberleşmeli bobinler için: Her şalter için; haberleşmeli bobin referansı (MX -XF) + Kablaj kiti + İzolasyon modülü birlikte sipariş edilmelidir.

MicroLogic X Kontrol Ünitesi ve Haberleşme Sistemi - Yardımcı Donanımlar

Haberleşme sistemi için yardımcı donanımlar

FDM128 Dokunmatik Ekranlı Pano Üzeri Gösterge Modülü		LV434128	28.880,00
EIFE Gömülü Ethernet Arayüzü (çekmeceli MTZ1 şalterler için)		LV851100SP	29.680,00
EIFE Gömülü Ethernet Arayüzü (çekmeceli MTZ2/3 şalterler için)		LV851200SP	29.680,00
ULP Haberleşme modülü(MTZ1, sabit tip için)		LV850063SP	7.760,00
ULP Haberleşme modülü(MTZ1, çekmeceli tip için)		LV850064SP	15.320,00
ULP Haberleşme modülü(MTZ2/3, sabit tip için)		LV850061SP	7.760,00
ULP Haberleşme modülü(MTZ2/3, çekmeceli tip için)		LV850062SP	7.360,00
ULP Modbus interface modül, IFM		LV434000	8.720,00
	1,3 m	LV434196	2.632,00
	3 m	LV434197	2.456,00
RJ45 / RJ45 haberleşme kablosu	1 m x 5 adet	TRV00810	3.160,00
	2 m x 5 adet	TRV00820	3.340,00
	3 m x 5 adet	TRV00830	5.372,00

Mekanik çalışma sayacı

MasterPact MTZ1 için	LV833895SP	3.200,00
MasterPact MTZ2/3 için	LV848535SP	4.000,00

MasterPact MTZ1/2/3 - Diğer Yardımcı Donanımlar

Haberleşme sistemi için yardımcı donanımlar

Pano montaj çerçeveleri	MasterPact MTZ1 sabit tip	LV833718SP	1.760,00
	MasterPact MTZ1 çekmeceli tip	LV833857SP	2.200,00
	MasterPact MTZ2/3 sabit tip	LV848601SP	2.000,00
	MasterPact MTZ2/3 çekmeceli tip	LV848603SP	2.400,00
Faz ayırıcı	MTZ1 630-1600A 3P, önden ve arkadan bağlantı için	LV833622SP	16.440,00

1) Masterpact MTZ açık tip güç şalterlerinde 4 adet OF kontak bloğu standart olarak bulunur.

2) Masterpact MTZ açık tip güç şalterleri FDM121 ile uyumlu değildir. Pano üzerinden lokal izleme ve kontrol için FDM128 pano üzeri gösterge modülü kullanılmalıdır.

Tip	Referans	Fiyat (EUR)
MasterPact MTZ1/2/3 - Yardımcı Donanımlar		
"Dalga Formu Görüntüleme" dijital modülü	LV850003X	316,00
"Yeniden Devreye Alma Asistanı" dijital modülü	LV850004X	99,90
"MasterPact Operasyon Asistanı" dijital modülü	LV850005X	77,40
"Harmonik Analizi" dijital modülü	LV850006X	441,00
"ANSI 51N/51G - Toprak Hatası Alarmı" dijital modülü	LV850007X	245,00
"ERMS - Ark Oluşumunda Ani Açtırma" dijital modülü	LV850009X	3.151,00
"ANSI 32P - Ters Aktif Güç Koruması" dijital modülü	LV850011X	396,00
"ANSI 27/59 - Düşük/Aşırı Gerilim Koruması" dijital modülü	LV850012X	396,00
"ANSI 81 - Düşük/Aşırı Frekans Koruması" dijital modülü	LV850013X	396,00
"Eski Modbus Veri Dizini" dijital modülü	LV850045X	163,00



KORUMA

ANSI 51N/51G - Toprak Hatası Alarmı: Toprak hatası dijital modülü, faz-toprak koruma değerlerine giderek yaklaşım eğilimi gösteren rezistif kaynaklı toprak hatalarının erken teşhisine olanak tanır. Alarmlar, sistemi hatalardan temizlemek üzere bakım personelini doğru zamanda uygun çözümlerle hareket etmek konusunda yönlendirir.

ERMS - Ark Oluşumunda Ani Açtırma: ERMS fonksiyonu, ark kıvılcımlarının etkilerine karşı enerji altındaki kurulumla yakın veya civarında çalışan personeli korumaya yönelik yürürlükte olan yönetmeliklere uyumludur. MicroLogic X ünitesinin arka mavi ışıklandırması sayesinde ERMS fonksiyonunun devrede olma durumu uzaktan gözlemlenebilir. ERMS akıllı telefon ile devreye alınabilir, devreden çıkarılabilir.

ANSI 32P - Ters Aktif Güç Koruması: Bu fonksiyon, harici şebeke ve jeneratör uygulamalarını veya birkaç jeneratörün paralel senkron çalışmasını izlemek üzere gerekli verileri sağlar. Jeneratör, yol vericiyi etkileyecek şekilde senkron motor olarak çalışmaya başladığı anda en kısa sürede açtırma sağlar. Ayrıca elektrik dağıtımının farklı noktaları arasındaki aktif güç transferini izlemeye olanak tanır.

ANSI 27/59 - Düşük/Aşırı Gerilim Koruması: Bu fonksiyon jeneratör koruması sağlar. Faz-faz ya da faz-nötr gerilimlerinin devamlı olarak izlenmesi, anormal veya kritik koşulların oluşması durumunda, sistemi korumak için gerekli önlemlerin alınmasına olanak tanır. Örn; yük atma, yük transferi ve acil jeneratör devreye alma.

ANSI 81 - Düşük Aşırı Frekans Koruması: Bu dijital modül, düşük/aşırı frekans koruması için frekans seviyesini izler. Ayarlanan değerler dışına çıktığında devre kesiciye alarm verir. Örn; yük atma, yük transferi ve acil jeneratör devreye alma



ÖLÇÜM

Faz Başına Enerji: Alçak gerilim sistemlerinde büyük oranda dengesiz yüklerin olduğu, farklı kullanım alanlarının mevcut olduğu veya her fazdan ayrı beslenen farklı kullanıcıların olduğu durumlarda faz başına enerji takibini mümkün kılar.

Harmonik Analizi: Bu dijital modül, IEC 61000-4-30 (Test ve Ölçüm Teknikleri - Güç Kalitesi Ölçüm Metodları) standardına uygun olarak 200 ms periyotlar ile 40. gerilim ve akım harmonik sırasına kadar harmonik analizi yapar. MicroLogic X kontrol üniteleri 3sn. periyotlar ile ortalama harmonik değerlerini hesaplar. Harmonikler akıllı telefon aracılığı ile kolaylıkla görüntülenebilir ve gerektiğinde bir uzman ile paylaşılabilir.



BAKIM & TANILAMA

Dalga Formu Görüntüleme: Dalga formlarının otomatik olarak kayıt altına alınması, arıza nedeniyle meydana gelen açtırmaların nedenlerinin analiz edilmesini sağlar. Tek bakışta, açtırma nedenini, arıza büyüklüğünü (genlik ve süre bilgileri ile) ve kurulumda meydana gelen olası hasarların anlaşılmasını sağlar. SDE (hata nedeniyle açtırma) / Açma / ZSI gibi dijital sinyaller, devre kesicinin davranışının analizini mümkün kılar (cevap süresi, selektivite).

Yeniden Devreye Alma Asistanı: Bu fonksiyon, açtırma, açma veya ana güç kaynağı kesintisi ardından kritik yükleri besleyen güç kaynaklarında enerji sürekliliğini sağlamayı amaçlar.

MasterPact Operasyon Asistanı: Bu fonksiyon, Bluetooth bağlantısı ile 10 metre uzaklıktan devre kesiciyi açma ve kapamaya olanak tanır. İlave dokümantasyon incelemesi ve uzun süreli eğitimlere ihtiyaç duymaksızın devreye alma (kapama) süresini hızlandırır.

Eski Modbus Veri Dizini: Eski tip modbus veri dizinini içeren bu dijital modül, sistem entegratörünün, mevcut izleme ve kumanda sisteminde halihazırda bulunan modbus sürücülerini kullanmasına olanak tanır. MasterPact NT/NW ve MasterPact MTZ'in birlikte kullanımını sağlar.

MasterPact NT - Açık Tip Güç Şalterleri

630-1600A

Life Is On

Schneider
Electric



MasterPact NT

Tip	Anma akımı In(A)	Kesme kap. Icu (kA)	Referans	Fiyat (TL)
Enerjimetre MicroLogic 2.0E korumalı, 3 kutup, 380 V AC, "sabit tip"				
MasterPact NT ML2.0E H1	630	42	NT06H1 3P ML2E••	115.320,00
	800	42	NT08H1 3P ML2E••	118.560,00
	1000	42	NT10H1 3P ML2E••	123.120,00
	1250	42	NT12H1 3P ML2E••	128.320,00
	1600	42	NT16H1 3P ML2E••	142.680,00
MasterPact NT ML2.0E H2	630	50	NT06H2 3P ML2E••	117.920,00
	800	50	NT08H2 3P ML2E••	120.480,00
	1000	50	NT10H2 3P ML2E••	125.400,00
	1250	50	NT12H2 3P ML2E••	130.320,00
	1600	50	NT16H2 3P ML2E••	153.120,00
Enerjimetre MicroLogic 5.0E korumalı, 3 kutup, 380 V AC, "sabit tip"				
MasterPact NT ML5.0E H1	630	42	NT06H1 3P ML5E••	123.920,00
	800	42	NT08H1 3P ML5E••	127.160,00
	1000	42	NT10H1 3P ML5E••	131.720,00
	1250	42	NT12H1 3P ML5E••	136.920,00
	1600	42	NT16H1 3P ML5E••	151.280,00
MasterPact NT ML5.0E H2	630	50	NT06H2 3P ML5E••	126.520,00
	800	50	NT08H2 3P ML5E••	129.080,00
	1000	50	NT10H2 3P ML5E••	134.000,00
	1250	50	NT12H2 3P ML5E••	138.920,00
	1600	50	NT16H2 3P ML5E••	161.720,00
Enerjimetre MicroLogic 2.0E korumalı, 3 kutup, 380 V AC, "çekmeceli tip"				
MasterPact NT ML2.0E H1	630	42	NT06H1 3P ML2EW••	162.840,00
	800	42	NT08H1 3P ML2EW••	166.760,00
	1000	42	NT10H1 3P ML2EW••	172.640,00
	1250	42	NT12H1 3P ML2EW••	176.520,00
	1600	42	NT16H1 3P ML2EW••	199.400,00
MasterPact NT ML2.0E H2	630	50	NT06H2 3P ML2EW••	172.000,00
	800	50	NT08H2 3P ML2EW••	176.520,00
	1000	50	NT10H2 3P ML2EW••	183.080,00
	1250	50	NT12H2 3P ML2EW••	186.960,00
	1600	50	NT16H2 3P ML2EW••	209.800,00
Enerjimetre MicroLogic 5.0E korumalı, 3 kutup, 380 V AC, "çekmeceli tip"				
MasterPact NT ML5.0E H1	630	42	NT06H1 3P ML5EW••	171.440,00
	800	42	NT08H1 3P ML5EW••	175.360,00
	1000	42	NT10H1 3P ML5EW••	181.240,00
	1250	42	NT12H1 3P ML5EW••	185.120,00
	1600	42	NT16H1 3P ML5EW••	208.000,00
MasterPact NT ML5.0E H2	630	50	NT06H2 3P ML5EW••	180.600,00
	800	50	NT08H2 3P ML5EW••	185.120,00
	1000	50	NT10H2 3P ML5EW••	191.680,00
	1250	50	NT12H2 3P ML5EW••	195.560,00
	1600	50	NT16H2 3P ML5EW••	218.400,00

(1) NT - NW - MVS açık tip şalterlerini websitemizdeki ürün seçiciler üzerinden konfigüre edip sipariş etmeniz gerekmektedir.

(2) Aşağıda yer alan ürünler haricindeki TÜM NT şalterler GCR_NT_CB olarak sipariş edilebilecektir.

- 3P ve 4P'li şalterlerin 2E ve 5E micrologic trip opsiyonları

- H1 Kesme kapasitesi opsiyonları

- HH bağlantı şekli opsiyonları

Örn: NT10H13PML2EHH ile sipariş verebilirsiniz."

MasterPact NT - Açık Tip Güç Şalterleri

630-1600A

Life Is On

Schneider
Electric

Tip	Anma akımı In(A)	Kesme kap. Icu (kA)	Referans	Fiyat (TL)
Enerjimetre MicroLogic 2.0E korumalı, 4 kutup, 380 V AC, "sabit tip"				
MasterPact NT ML2.0E H1	630	42	NT06H1 4P ML2E••	137.040,00
	800	42	NT08H1 4P ML2E••	140.320,00
	1000	42	NT10H1 4P ML2E••	147.480,00
	1250	42	NT12H1 4P ML2E••	152.680,00
	1600	42	NT16H1 4P ML2E••	170.920,00
MasterPact NT ML2.0E H2	630	50	NT06H2 4P ML2E••	140.960,00
	800	50	NT08H2 4P ML2E••	144.200,00
	1000	50	NT10H2 4P ML2E••	150.720,00
	1250	50	NT12H2 4P ML2E••	155.960,00
	1600	50	NT16H2 4P ML2E••	173.400,00
Enerjimetre MicroLogic 5.0E korumalı, 4 kutup, 380 V AC, "sabit tip"				
MasterPact NT ML5.0E H1	630	42	NT06H1 4P ML5E••	145.640,00
	800	42	NT08H1 4P ML5E••	148.920,00
	1000	42	NT10H1 4P ML5E••	156.080,00
	1250	42	NT12H1 4P ML5E••	161.280,00
	1600	42	NT16H1 4P ML5E••	179.520,00
MasterPact NT ML5.0E H2	630	50	NT06H2 4P ML5E••	149.560,00
	800	50	NT08H2 4P ML5E••	152.800,00
	1000	50	NT10H2 4P ML5E••	159.320,00
	1250	50	NT12H2 4P ML5E••	164.560,00
	1600	50	NT16H2 4P ML5E••	182.000,00
Enerjimetre MicroLogic 2.0E korumalı, 4 kutup, 380 V AC, "çekmeceli tip"				
MasterPact NT ML2.0E H1	630	42	NT06H1 4P ML2EW••	194.760,00
	800	42	NT08H1 4P ML2EW••	200.000,00
	1000	42	NT10H1 4P ML2EW••	206.520,00
	1250	42	NT12H1 4P ML2EW••	212.360,00
	1600	42	NT16H1 4P ML2EW••	241.800,00
MasterPact NT ML2.0E H2	630	50	NT06H2 4P ML2EW••	207.800,00
	800	50	NT08H2 4P ML2EW••	212.360,00
	1000	50	NT10H2 4P ML2EW••	219.560,00
	1250	50	NT12H2 4P ML2EW••	225.400,00
	1600	50	NT16H2 4P ML2EW••	254.160,00
Enerjimetre MicroLogic 5.0E korumalı, 4 kutup, 380 V AC, "çekmeceli tip"				
MasterPact NT ML5.0E H1	630	42	NT06H1 4P ML5EW••	203.360,00
	800	42	NT08H1 4P ML5EW••	208.600,00
	1000	42	NT10H1 4P ML5EW••	215.120,00
	1250	42	NT12H1 4P ML5EW••	220.960,00
	1600	42	NT16H1 4P ML5EW••	250.400,00
MasterPact NT ML5.0E H2	630	50	NT06H2 4P ML5EW••	216.400,00
	800	50	NT08H2 4P ML5EW••	220.960,00
	1000	50	NT10H2 4P ML5EW••	228.160,00
	1250	50	NT12H2 4P ML5EW••	234.000,00
	1600	50	NT16H2 4P ML5EW••	262.760,00

G16

NT ve NW Açık tip güç devre kesicileri için

•• Arka bağlantı tipine karşılık gelen kodu referanstaki noktanın yerine koyunuz. İlk noktayı, üst bağlantı tipi; ikinci noktayı, alt bağlantı tipi için kullanınız.

NT

Örnek1: NT16H13PML2AHH: üst yatay, alt yatay bağlantılı NT1600A.

Örnek2: NT16H13PML2AHV: üst yatay, alt dikey bağlantılı NT1600A.

NW

Örnek1: NW16H13PML2EHH: üst yatay, alt yatay bağlantılı NW1600A.

Örnek2: NW16H13PML2EHV: üst yatay, alt dikey bağlantılı NW1600A.

H: yatay bağlantı

V: dikey bağlantı

F: önden bağlantı (C grubu)

5000 A ürünlerde sadece H ve V bağlantı, 6300 A ürünlerde sadece V bağlantı seçilebilir.

BCM ULP haberleşme modülü devre kesicisiyle beraber montajlı olarak gönderilmektedir. Ayrı satışı yoktur.

(1) NT - NW - MVS açık tip şalterlerini websitemizdeki ürün seçiciler üzerinden konfigüre edip sipariş etmeniz gerekmektedir.

(2) Aşağıda yer alan ürünler haricindeki TÜM NT şalterler GCR_NT_CB olarak sipariş edilebilecektir.

- 3P ve 4P'li şalterlerin 2E ve 5E micrologic trip opsiyonları

- H1 Kesme kapasitesi opsiyonları

- HH bağlantı şekli opsiyonları

Örn: NT10H13PML2EHH ile sipariş verebilirsiniz."

MasterPact NW - Açık Tip Güç Şalterleri

800-6300A

Life Is On

Schneider
Electric



MasterPact NW

Tip	Anma akımı In(A)	Kesme kap. Icu (kA)	Referans	Fiyat (TL)
Enerjimetrel elektronik korumalı, 3 kutup, 380 V AC, "sabit tip"				
MasterPact NW ML2.0E H1	800	65	NW08H1 3P ML2E●●	134.680,00
	1000	65	NW10H1 3P ML2E●●	140.800,00
	1250	65	NW12H1 3P ML2E●●	145.600,00
	1600	65	NW16H1 3P ML2E●●	167.080,00
	2000	65	NW20H1 3P ML2E●●	186.480,00
	2500	65	NW25H1 3P ML2E●●	241.120,00
	3200	65	NW32H1 3P ML2E●●	280.240,00
	4000	65	NW40H1 3P ML2E●●	373.040,00
	4000 b	100	NW40bH1 3P ML2E●●	476.200,00
	5000	100	NW50H1 3P ML2E●●	597.680,00
6300	100	NW63H1 3P ML2EVV	791.520,00	
MasterPact NW ML5.0E H1	800	65	NW08H1 3P ML5E●●	143.280,00
	1000	65	NW10H1 3P ML5E●●	149.400,00
	1250	65	NW12H1 3P ML5E●●	154.200,00
	1600	65	NW16H1 3P ML5E●●	175.680,00
	2000	65	NW20H1 3P ML5E●●	195.080,00
	2500	65	NW25H1 3P ML5E●●	249.720,00
	3200	65	NW32H1 3P ML5E●●	288.840,00
	4000	65	NW40H1 3P ML5E●●	381.640,00
	4000 b	100	NW40bH1 3P ML5E●●	484.800,00
	5000	100	NW50H1 3P ML5E●●	606.280,00
6300	100	NW63H1 3P ML5EVV	800.120,00	
Enerjimetrel elektronik korumalı, 3 kutup, 380 V AC, "sabit tip"				
MasterPact NW ML2.0E H2	1250	100	NW12H2 3P ML2E●●	159.200,00
	1600	100	NW16H2 3P ML2E●●	188.480,00
	2000	100	NW20H2 3P ML2E●●	201.280,00
	2500	100	NW25H2 3P ML2E●●	261.880,00
	3200	100	NW32H2 3P ML2E●●	308.080,00
	4000	100	NW40H2 3P ML2E●●	413.320,00
	4000 b	150	NW40bH2 3P ML2E●●	534.280,00
	5000	150	NW50H2 3P ML2E●●	671.160,00
	6300	150	NW63H2 3P ML2EVV	883.360,00
	MasterPact NW ML5.0E H2	1250	100	NW12H2 3P ML5E●●
1600		100	NW16H2 3P ML5E●●	197.080,00
2000		100	NW20H2 3P ML5E●●	209.880,00
2500		100	NW25H2 3P ML5E●●	270.480,00
3200		100	NW32H2 3P ML5E●●	316.680,00
4000		100	NW40H2 3P ML5E●●	421.920,00
4000 b		150	NW40bH2 3P ML5E●●	542.880,00
5000		150	NW50H2 3P ML5E●●	679.760,00
6300		150	NW63H2 3P ML5EVV	891.960,00

1000V ürünler için 444 30 30 numaralı Müşteri Destek Merkezi'ni arayınız.

BCM ULP haberleşme modülü devre kesiciliyle beraber montajlı olarak gönderilmektedir. Aynı satışı yoktur.

(1) NT - NW - MVS açık tip şalterlerini websitemizdeki ürün seçiciler üzerinden konfigüre edip sipariş etmeniz gerekmektedir.

(2) Aşağıda yer alan ürünler haricindeki TÜM NW şalterler GCR_NW_CB olarak sipariş edilebilecektir.

- 3P ve 4P'li şalterlerin 2E ve 5E micrologic trip opsiyonları

- H1 Kesme kapasitesi opsiyonları

- HH bağlantı şekli opsiyonları

Örn: NW10H13PML2EHH ile sipariş verebilirsiniz."

MasterPact NW - Açık Tip Güç Şalterleri

800-6300A

Life Is On

Schneider
Electric



MasterPact NW

Tip	Anma akımı In(A)	Kesme kap. Icu (kA)	Referans	Fiyat (TL)
Enerjimetrel elektronik korumalı, 3 kutup, 380 V AC, "çekmeceli tip"				
MasterPact NW ML2.0E H1	800	65	NW08H1 3P ML2EW••	192.640,00
	1000	65	NW10H1 3P ML2EW••	198.560,00
	1250	65	NW12H1 3P ML2EW••	203.080,00
	1600	65	NW16H1 3P ML2EW••	215.680,00
	2000	65	NW20H1 3P ML2EW••	258.160,00
	2500	65	NW25H1 3P ML2EW••	312.520,00
	3200	65	NW32H1 3P ML2EW••	371.320,00
	4000	65	NW40H1 3P ML2EW••	508.720,00
	4000 b	100	NW40bH1 3P ML2EW••	711.240,00
	5000	100	NW50H1 3P ML2EW••	832.120,00
6300	100	NW63H1 3P ML2EWWW	1.025.360,00	
MasterPact NW ML5.0E H1	800	65	NW08H1 3P ML5EW••	201.240,00
	1000	65	NW10H1 3P ML5EW••	207.160,00
	1250	65	NW12H1 3P ML5EW••	211.680,00
	1600	65	NW16H1 3P ML5EW••	224.280,00
	2000	65	NW20H1 3P ML5EW••	266.760,00
	2500	65	NW25H1 3P ML5EW••	321.120,00
	3200	65	NW32H1 3P ML5EW••	379.920,00
	4000	65	NW40H1 3P ML5EW••	517.320,00
	4000 b	100	NW40bH1 3P ML5EW••	719.840,00
	5000	100	NW50H1 3P ML5EW••	840.720,00
6300	100	NW63H1 3P ML5EWWW	1.033.960,00	
Enerjimetrel elektronik korumalı, 3 kutup, 380 V AC, "çekmeceli tip"				
MasterPact NW ML2.0E H2	1250	100	NW12H2 3P ML2EW••	215.480,00
	1600	100	NW16H2 3P ML2EW••	237.360,00
	2000	100	NW20H2 3P ML2EW••	274.160,00
	2500	100	NW25H2 3P ML2EW••	333.880,00
	3200	100	NW32H2 3P ML2EW••	402.120,00
	4000	100	NW40H2 3P ML2EW••	547.240,00
	4000 b	150	NW40bH2 3P ML2EW••	770.480,00
	5000	150	NW50H2 3P ML2EW••	906.160,00
6300	150	NW63H2 3P ML2EWWW	1.116.000,00	
MasterPact NW ML5.0E H2	1250	100	NW12H2 3P ML5EW••	224.080,00
	1600	100	NW16H2 3P ML5EW••	245.960,00
	2000	100	NW20H2 3P ML5EW••	282.760,00
	2500	100	NW25H2 3P ML5EW••	342.480,00
	3200	100	NW32H2 3P ML5EW••	410.720,00
	4000	100	NW40H2 3P ML5EW••	555.840,00
	4000 b	150	NW40bH2 3P ML5EW••	779.080,00
	5000	150	NW50H2 3P ML5EW••	914.760,00
6300	150	NW63H2 3P ML5EWWW	1.124.600,00	

G18

1000V ürünler için 444 30 30 numaralı Müşteri Destek Merkezi'ni arayınız.

BCM ULP haberleşme modülü devre kesiciliyle beraber montajlı olarak gönderilmektedir. Ayrı satışı yoktur.

(1) Ekipler tarafından verilecek bilgiye istinaden NT - NW - MVS açık tip şalterlerini websitemizdeki ürün seçiciler üzerinden konfigüre edip sipariş etmeniz gerekmektedir.

"(2) Aşağıda yer alan ürünler haricindeki TÜM NW şalterler GCR_NW_CB olarak sipariş edilebilecektir.

- 3P ve 4P'li şalterlerin 2E ve 5E micrologic trip opsiyonları

- H1 Kesme kapasitesi opsiyonları

- HH bağlantı şekli opsiyonları

Örn: NW10H13PML2EHH ile sipariş verebilirsiniz."

MasterPact NW - Açık Tip Güç Şalterleri

800-6300A

Life Is On

Schneider
Electric

Tip	Anma akımı In(A)	Kesme kap. Icu (kA)	Referans	Fiyat (TL)
Enerjimetrelili elektronik korumalı, 4 kutup, 380 V AC, "sabit tip"				
MasterPact NW ML2.0E H1	800	65	NW08H1 4P ML2E●●	160.760,00
	1000	65	NW10H1 4P ML2E●●	168.240,00
	1250	65	NW12H1 4P ML2E●●	175.040,00
	1600	65	NW16H1 4P ML2E●●	201.280,00
	2000	65	NW20H1 4P ML2E●●	225.440,00
	2500	65	NW25H1 4P ML2E●●	295.840,00
	3200	65	NW32H1 4P ML2E●●	347.960,00
	4000	65	NW40H1 4P ML2E●●	464.120,00
	4000 b	100	NW40bH1 4P ML2E●●	596.160,00
	5000	100	NW50H1 4P ML2E●●	750.240,00
6300	100	NW63H1 4P ML2EVV	994.480,00	
MasterPact NW ML5.0E H1	800	65	NW08H1 4P ML5E●●	169.360,00
	1000	65	NW10H1 4P ML5E●●	176.840,00
	1250	65	NW12H1 4P ML5E●●	183.640,00
	1600	65	NW16H1 4P ML5E●●	209.880,00
	2000	65	NW20H1 4P ML5E●●	234.040,00
	2500	65	NW25H1 4P ML5E●●	304.440,00
	3200	65	NW32H1 4P ML5E●●	356.560,00
	4000	65	NW40H1 4P ML5E●●	472.720,00
	4000 b	100	NW40bH1 4P ML5E●●	604.760,00
	5000	100	NW50H1 4P ML5E●●	758.840,00
6300	100	NW63H1 4P ML5EVV	1.003.080,00	
Enerjimetrelili elektronik korumalı, 4 kutup, 380 V AC, "sabit tip"				
MasterPact NW ML2.0E H2	1250	100	NW12H2 4P ML2E●●	190.040,00
	1600	100	NW16H2 4P ML2E●●	203.520,00
	2000	100	NW20H2 4P ML2E●●	246.200,00
	2500	100	NW25H2 4P ML2E●●	324.280,00
	3200	100	NW32H2 4P ML2E●●	382.320,00
	4000	100	NW40H2 4P ML2E●●	517.480,00
	4000 b	150	NW40bH2 4P ML2E●●	667.280,00
	5000	150	NW50H2 4P ML2E●●	845.040,00
6300	150	NW63H2 4P ML2EVV	1.113.000,00	
MasterPact NW ML5.0E H2	1250	100	NW12H2 4P ML5E●●	198.640,00
	1600	100	NW16H2 4P ML5E●●	212.120,00
	2000	100	NW20H2 4P ML5E●●	254.800,00
	2500	100	NW25H2 4P ML5E●●	332.880,00
	3200	100	NW32H2 4P ML5E●●	390.920,00
	4000	100	NW40H2 4P ML5E●●	526.080,00
	4000 b	150	NW40bH2 4P ML5E●●	675.880,00
	5000	150	NW50H2 4P ML5E●●	853.640,00
6300	150	NW63H2 4P ML5EVV	1.121.600,00	

1000V ürünler için 444 30 30 numaralı Müşteri Destek Merkezi'ni arayınız.

BCM ULP haberleşme modülü devre kesicisiyle beraber montajlı olarak gönderilmektedir. Aynı satışı yoktur.

(1) NT - NW - MVS açık tip şalterlerini websitemizdeki ürün seçiciler üzerinden konfigüre edip sipariş etmeniz gerekmektedir.

(2) Aşağıda yer alan ürünler haricindeki TÜM NW şalterler GCR_NW_CB olarak sipariş edilebilecektir.

- 3P ve 4P'li şalterlerin 2E ve 5E micrologic trip opsiyonları

- H1 Kesme kapasitesi opsiyonları

- HH bağlantı şekli opsiyonları

Örn: NW10H13PML2EHH ile sipariş verebilirsiniz."

MasterPact NW - Açık Tip Güç Şalterleri

800-6300A

Life Is On

Schneider
Electric

Tip	Anma akımı In(A)	Kesme kap. Icu (kA)	Referans	Fiyat (TL)
Enerjimetrel elektronik korumalı, 4 kutup, 380 V AC, "çekmeceli tip"				
MasterPact NW ML2.0E H1	800	65	NW08H1 4P ML2EW••	231.800,00
	1000	65	NW10H1 4P ML2EW••	238.320,00
	1250	65	NW12H1 4P ML2EW••	244.160,00
	1600	65	NW16H1 4P ML2EW••	263.040,00
	2000	65	NW20H1 4P ML2EW••	317.600,00
	2500	65	NW25H1 4P ML2EW••	386.840,00
	3200	65	NW32H1 4P ML2EW••	465.040,00
	4000	65	NW40H1 4P ML2EW••	631.320,00
	4000 b	100	NW40bH1 4P ML2EW••	881.640,00
	5000	100	NW50H1 4P ML2EW••	1.030.360,00
6300	100	NW63H1 4P ML2EWWV	1.278.160,00	
MasterPact NW ML5.0E H1	800	65	NW08H1 4P ML5EW••	240.400,00
	1000	65	NW10H1 4P ML5EW••	246.920,00
	1250	65	NW12H1 4P ML5EW••	252.760,00
	1600	65	NW16H1 4P ML5EW••	271.640,00
	2000	65	NW20H1 4P ML5EW••	326.200,00
	2500	65	NW25H1 4P ML5EW••	395.440,00
	3200	65	NW32H1 4P ML5EW••	473.640,00
	4000	65	NW40H1 4P ML5EW••	639.920,00
	4000 b	100	NW40bH1 4P ML5EW••	890.240,00
	5000	100	NW50H1 4P ML5EW••	1.038.960,00
6300	100	NW63H1 4P ML5EWWV	1.286.760,00	
Enerjimetrel elektronik korumalı, 4 kutup, 380 V AC, "çekmeceli tip"				
MasterPact NW ML2.0E H2	1250	100	NW12H2 4P ML2EW••	259.800,00
	1600	100	NW16H2 4P ML2EW••	288.600,00
	2000	100	NW20H2 4P ML2EW••	336.560,00
	2500	100	NW25H2 4P ML2EW••	415.840,00
	3200	100	NW32H2 4P ML2EW••	500.000,00
	4000	100	NW40H2 4P ML2EW••	680.480,00
	4000 b	150	NW40bH2 4P ML2EW••	956.880,00
	5000	150	NW50H2 4P ML2EW••	1.128.720,00
6300	150	NW63H2 4P ML2EWWV	1.399.640,00	
MasterPact NW ML5.0E H2	1250	100	NW12H2 4P ML5EW••	268.400,00
	1600	100	NW16H2 4P ML5EW••	297.200,00
	2000	100	NW20H2 4P ML5EW••	345.160,00
	2500	100	NW25H2 4P ML5EW••	424.440,00
	3200	100	NW32H2 4P ML5EW••	508.600,00
	4000	100	NW40H2 4P ML5EW••	689.080,00
	4000 b	150	NW40bH2 4P ML5EW••	965.480,00
	5000	150	NW50H2 4P ML5EW••	1.137.320,00
6300	150	NW63H2 4P ML5EWWV	1.408.240,00	

G20

1000V ürünler için 444 30 30 numaralı Müşteri Destek Merkezi'ni arayınız.

BCM ULP haberleşme modülü devre kesicisiyle beraber montajlı olarak gönderilmektedir. Aynı satışı yoktur.

(1) Ekipler tarafından verilecek bilgiye istinaden NT - NW - MVS açık tip şalterlerini websitemizdeki ürün seçiciler üzerinden konfigüre edip sipariş etmeniz gerekmektedir.

"(2) Aşağıda yer alan ürünler haricindeki TÛM NW şalterler GCR_NW_CB olarak sipariş edilebilecektir.

- 3P ve 4P'li şalterlerin 2E ve 5E micrologic trip opsiyonları

- H1 Kesme kapasitesi opsiyonları

- HH bağlantı şekli opsiyonları

Örn: NW10H13PML2EHH ile sipariş verebilirsiniz."



NT Motor mekanizması



NW Motor mekanizması



XF-MX Gerilim bobini

Tip	Referans	Fiyat (TL)
MasterPact NT/NW - Yardımcı Donanımlar		
Sabit tipler için yardımcı donanımlar		
Motor mekanizması	MCH-NT için (100-130 V AC)	47395 22.880,00
	MCH-NT için (200-240 V AC)	47396 22.880,00
	MCH-NT için (277-415 V AC)	47398 22.880,00
	MCH-NW için (100-130 V AC)	48211 22.880,00
	MCH-NW için (200-240 V AC)	48212 22.880,00
	MCH-NW için (380-415 V AC)	48214 22.880,00
NW için yardımcı kontak	40F kontak bloğu ⁽¹⁾	48198 3.480,00
MX açtırma bobini	100-130 V AC	47362 5.296,00
MX açtırma bobini "Haberleşmeli Tip"	100-130 V AC	47323 5.296,00
MX açtırma bobini	200-250 V AC	47363 5.296,00
MX açtırma bobini "Haberleşmeli Tip"	200-250 V AC	47324 5.296,00
MX açtırma bobini	380-480 V AC	47365 5.296,00
MX açtırma bobini "Haberleşmeli Tip"	380-480 V AC	47326 5.296,00
XF kapama bobini	100-130 V AC	47352 5.296,00
XF kapama bobini "Haberleşmeli Tip"	100-130 V AC	47313 5.296,00
XF kapama bobini	200-250 V AC	47353 5.296,00
XF kapama bobini "Haberleşmeli Tip"	200-250 V AC	47314 5.296,00
XF kapama bobini	380-480 V AC	47355 5.296,00
XF kapama bobini "Haberleşmeli Tip"	380-480 V AC	47316 5.296,00
MN düşük gerilim bobini	100-130 V AC	47382 11.320,00
MN düşük gerilim bobini	200-250 V AC	47383 11.320,00
MN düşük gerilim bobini	380-480 V AC	47385 11.320,00
Çekmeceli tipler için yardımcı donanımlar		
Motor mekanizması	MCH-NT için (100-130 V AC)	47465 22.880,00
	MCH-NT için (200-240 V AC)	47466 22.880,00
	MCH-NT için (277-415 V AC)	47468 22.880,00
	MCH-NW için (100-130 V AC)	48526 22.880,00
	MCH-NW için (200-240 V AC)	48527 22.880,00
	MCH-NW için (380-415 V AC)	48529 22.880,00
NW için yardımcı kontak	40F kontak bloğu ⁽¹⁾	48468 8.320,00
Çekmece konum kontakları	Çekmece bağlantıda konum kontağı	33751 1.256,00
	Test pozisyonu konum kontağı	33752 1.256,00
	Çekmece bağlantısı keldirli konum kontağı	33753 1.256,00
MX Açtırma bobini	NT için (100-130 V AC)	33812 5.296,00
MX Açtırma bobini "Haberleşmeli Tip"	NT için (100-130 V AC)	33794 5.296,00
MX Açtırma bobini	NT için (200-250 V AC)	33813 5.296,00
MX Açtırma bobini "Haberleşmeli Tip"	NT için (200-250 V AC)	33795 5.296,00
MX Açtırma bobini	NT için (380-480 V AC)	33815 5.296,00
MX Açtırma bobini "Haberleşmeli Tip"	NT için (380-480 V AC)	33797 5.296,00
MX Açtırma bobini	NW için (100-130 V AC)	48493 5.296,00
MX Açtırma bobini "Haberleşmeli Tip"	NW için (100-130 V AC)	48460 5.296,00
MX Açtırma bobini	NW için (200-250 V AC)	48494 5.296,00
MX Açtırma bobini "Haberleşmeli Tip"	NW için (200-250 V AC)	48461 5.296,00
MX Açtırma bobini	NW için (380-480 V AC)	48496 5.296,00
MX Açtırma bobini "Haberleşmeli Tip"	NW için (380-480 V AC)	48463 5.296,00
XF Kapama bobini	NT için (100-130 V AC)	47442 5.296,00
XF Kapama bobini "Haberleşmeli Tip"	NT için (100-130 V AC)	47414 5.296,00
XF Kapama bobini	NT için (200-250 V AC)	47443 5.296,00
XF Kapama bobini "Haberleşmeli Tip"	NT için (200-250 V AC)	47415 5.296,00
XF Kapama bobini	NT için (380-480 V AC)	47445 5.296,00
XF Kapama bobini "Haberleşmeli Tip"	NT için (380-480 V AC)	47417 5.296,00
XF Kapama bobini	NW için (100-130 V AC)	48483 5.296,00
XF Kapama bobini "Haberleşmeli Tip"	NW için (100-130 V AC)	48451 5.296,00
XF Kapama bobini	NW için (200-250 V AC)	48484 5.296,00
XF Kapama bobini "Haberleşmeli Tip"	NW için (200-250 V AC)	48452 5.296,00
XF Kapama bobini	NW için (380-480 V AC)	48486 5.296,00
XF Kapama bobini "Haberleşmeli Tip"	NW için (380-480 V AC)	48454 5.296,00
MN Düşük gerilim bobini	NT için (200-250 V AC)	33822 11.320,00
	NT için (380-480 V AC)	33824 11.320,00
	NW için (100-130 V AC)	48503 11.320,00
	NW için (200-250 V AC)	48504 11.320,00
	NW için (380-480 V AC)	48506 11.320,00

MasterPact NT/NW

Çekmece Modülü ve Diğer Aksesuarlar

Life Is On

Schneider
Electric

Tip	Referans	Fiyat (TL)
-----	----------	------------

MicroLogic Kontrol Ünitesi ve Haberleşme Sistemi - Yardımcı Donanımlar

Haberleşme sistemi için yardımcı donanımlar

ULP Modbus interface modül, IFM		8.720,00
	1,3 m	2.632,00
	3 m	2.456,00
RJ45 / RJ45 haberleşme kablosu	1 m x 5 adet	3.160,00
	2 m x 5 adet	3.340,00
	3 m x 5 adet	5.372,00



BCM ULP haberleşme modülü



24V DC harici güç kaynağı



Batarya modülü



Mekanik sayaç

Batarya modülü

Batarya modülü	54446	27.040,00
----------------	-------	-----------

Mekanik çalışma sayacı

MasterPact NT için	33895	3.200,00
MasterPact NW için	48535	4.100,00

MasterPact NT/NW - Diğer Yardımcı Donanımlar

Pano montaj çerçeveleri

MasterPact NT sabit tip	33718	1.360,00
MasterPact NT çekmeceli tip	33857	1.436,00
MasterPact NW sabit tip	48601	1.596,00
MasterPact NW çekmeceli tip	48603	1.752,00
Faz ayırıcı	NT630-1600 3P, önden ve arkadan bağlantı için	12.800,00

⁽¹⁾ MasterPact NT ve NW devre kesicilerde 40F kontak bloğu standart olarak bulunur.

⁽²⁾ Kalite standartları gereğince montajının Schneider Electric tarafından yapılması gerekmektedir. Bundan dolayı BCM ULP siparişinin devre kesici siparişi sırasında verilmesi gerekmektedir.

⁽³⁾ FDM121 referansının siparişi açıldığı takdirde pano gösterge modülünün çalışması için BCM ULP haberleşme modülü haricindeki gerekli aksesuarlar bir arada sevk edilecektir.

Not:

- Fiyat listesindeki, sadece koruma özelliğine sahip MicroLogic Kontrol Ünitesi ComPact NS>630A devre kesicilerinde FDM 121 Pano Gösterge Modülünü kullanmak mümkün değildir.
 - ComPact NS>630A devre kesicilerinin, FDM 121 ile bağlantı kurabilecek diğer MicroLogic Kontrol Üniteleri için 444 30 30 Müşteri Destek Merkezi'ni arayınız.
 - ComPact NS>630A ve MasterPact NT&NW devre kesicilerini FDM 121 Pano Gösterge Modülü'ne bağlayabilmeniz için:
 - BCM ULP Haberleşme Modülü'ne
 - 24V DC Harici Güç kaynağına
 - ULP bağlantı kablosuna ihtiyacınız vardır.
 - ComPact NS>630A, MasterPact NT&NW devre kesicilerinde kullanılabilecek MicroLogic Kontrol Üniteleri ile ilgili detaylı bilgi için listenin sonundaki MicroLogic Panorama'dan faydalanabilirsiniz.
- * Ürün referansları için sayfa 83'e göz atınız.
- BCM ULP haberleşme modülü devre kesiciyle beraber montajlı olarak gönderilmektedir. Ayrı satışı yoktur.

G22

EasyPact MVS B1 - Açık Tip Güç Devre Kesicileri

630 - 1600 A

Life Is On

Schneider
Electric



Tip	Anma Akımı In (A)	Kesme Kapasitesi Icu (kA)	Referans	Fiyat (TL)
Elektronik Korumalı				
3 Kutup 380 V AC «sabit tip»				
MVS Standart	630	50	MVS06C3MF5L	93.960,00
	800	50	MVS08C3MF5L	98.360,00
	1000	50	MVS10C3MF5L	101.520,00
	1250	50	MVS12C3MF5L	104.200,00
	1600	50	MVS16C3MF5L	119.520,00
MVS Motorlu ⁽¹⁾	630	50	MVS06C3NF5L	112.520,00
	800	50	MVS08C3NF5L	116.920,00
	1000	50	MVS10C3NF5L	120.080,00
	1250	50	MVS12C3NF5L	122.760,00
	1600	50	MVS16C3NF5L	138.080,00
Elektronik Korumalı				
3 Kutup 380 V AC «çekmeceli tip»				
MVS Standart	630	50	MVS06C3MW5L	135.080,00
	800	50	MVS08C3MW5L	140.480,00
	1000	50	MVS10C3MW5L	144.080,00
	1250	50	MVS12C3MW5L	146.800,00
	1600	50	MVS16C3MW5L	157.800,00
MVS Motorlu ⁽¹⁾	630	50	MVS06C3NW5L	153.640,00
	800	50	MVS08C3NW5L	159.040,00
	1000	50	MVS10C3NW5L	162.640,00
	1250	50	MVS12C3NW5L	165.360,00
	1600	50	MVS16C3NW5L	176.360,00
4 Kutup 380 V AC «sabit tip»				
MVS Standart	630	50	MVS06C4MF5L	108.880,00
*	800	50	MVS08C4MF5L	112.960,00
*	1000	50	MVS10C4MF5L	117.120,00
*	1250	50	MVS12C4MF5L	123.120,00
*	1600	50	MVS16C4MF5L	141.000,00
MVS Motorlu ⁽¹⁾	630	50	MVS06C4NF5L	127.440,00
*	800	50	MVS08C4NF5L	131.520,00
*	1000	50	MVS10C4NF5L	135.680,00
*	1250	50	MVS12C4NF5L	141.680,00
*	1600	50	MVS16C4NF5L	159.560,00
Elektronik Korumalı				
4 Kutup 380 V AC «çekmeceli tip» (*)				
MVS Standart	630	50	MVS06C4MW5L	158.920,00
*	800	50	MVS08C4MW5L	163.240,00
*	1000	50	MVS10C4MW5L	167.440,00
*	1250	50	MVS12C4MW5L	172.680,00
*	1600	50	MVS16C4MW5L	189.360,00
MVS Motorlu ⁽¹⁾	630	50	MVS06C4NW5L	177.480,00
*	800	50	MVS08C4NW5L	181.800,00
*	1000	50	MVS10C4NW5L	186.000,00
*	1250	50	MVS12C4NW5L	191.240,00
*	1600	50	MVS16C4NW5L	207.920,00

⁽¹⁾ Motorlu Tip Devre Kesicilerde 220V MCH motor mekanizmasının yanında 220V MX açtırma ve 220V XF kapama bobinleri de birlikte gönderilir.

Bütün ürünler yatay (H) bağlantılı olarak teslim edilmektedir. Dikey bağlantı için bağlantı parçasını (konnektörü) 90 derece çevirmeniz yeterli olacaktır.

⁽²⁾ 4000 A ürünlerin bağlantı tipine karşılık gelen kodu referanstaki (*) yerine koyunuz.

- Yatay bağlantı için herhangi bir ibareye gerek yoktur.

V - Dikey bağlantı

M - Karma bağlantı (HV)

N - Karma bağlantı (VH)

EasyPact MVS serisinde 40F kontak devre kesici ile birlikte standart olarak gelir.

(1) NT - NW - MVS açık tip şalterlerini websitemizdeki ürün seçiciler üzerinden konfigüre edip sipariş etmeniz gerekmektedir.

(2) MVS şalterler GCR_MVS_CB olarak sipariş edilebilecektir.

(*) olarak belirtilen referanslar ürün seçici üzerinden konfigüre edilmelidir.

- Bu sayfadaki diğer MVS referansları ile sipariş verilebilir. "

EasyPact MVS - Açık Tip Güç Şalterleri

800 - 4000A

Life Is On

Schneider
Electric



Tip	Anma Akımı In (A)	Kesme Kapasitesi Icu (kA)	Referans	Fiyat (TL)
Elektronik Korumalı				
3 Kutup 380 V AC «sabit tip»				
MVS Standart	800	65	MVS08H3MF5L	108.680,00
	1000	65	MVS10H3MF5L	113.120,00
	1250	65	MVS12H3MF5L	116.920,00
	1600	65	MVS16H3MF5L	134.280,00
	2000	65	MVS20H3MF5L	147.160,00
	2500	65	MVS25H3MF5L	184.760,00
	3200	65	MVS32H3MF5L	213.880,00
MVS Motorlu ⁽¹⁾	800	65	MVS08H3NF5L	128.120,00
	1000	65	MVS10H3NF5L	132.560,00
	1250	65	MVS12H3NF5L	136.360,00
	1600	65	MVS16H3NF5L	153.720,00
	2000	65	MVS20H3NF5L	166.600,00
	2500	65	MVS25H3NF5L	204.200,00
	3200	65	MVS32H3NF5L	233.320,00
	4000	65	MVS40H3NF5L ⁽²⁾	271.480,00
	4000	65	MVS40H3NF5L ⁽²⁾	290.920,00
Elektronik Korumalı				
3 Kutup 380 V AC «çekmeceli tip»				
MVS Standart	800	65	MVS08H3MW5L	156.080,00
	1000	65	MVS10H3MW5L	160.800,00
	1250	65	MVS12H3MW5L	164.360,00
	1600	65	MVS16H3MW5L	177.360,00
	2000	65	MVS20H3MW5L	196.840,00
	2500	65	MVS25H3MW5L	234.080,00
	3200	65	MVS32H3MW5L	279.920,00
MVS Motorlu ⁽¹⁾	800	65	MVS08H3NW5L	175.520,00
	1000	65	MVS10H3NW5L	180.240,00
	1250	65	MVS12H3NW5L	183.800,00
	1600	65	MVS16H3NW5L	196.800,00
	2000	65	MVS20H3NW5L	216.280,00
	2500	65	MVS25H3NW5L	253.520,00
	3200	65	MVS32H3NW5L	299.360,00
	4000	65	MVS40H3NW5L ⁽²⁾	391.280,00
4 Kutup, 380 V AC «sabit tip»				
MVS Standart	800	65	MVS08H4MF5L	125.880,00
	1000	65	MVS10H4MF5L	131.800,00
	1250	65	MVS12H4MF5L	137.760,00
	1600	65	MVS16H4MF5L	157.880,00
	2000	65	MVS20H4MF5L	175.920,00
	2500	65	MVS25H4MF5L	223.920,00
	3200	65	MVS32H4MF5L	260.880,00
MVS Motorlu ⁽¹⁾	800	65	MVS08H4NF5L	145.320,00
	1000	65	MVS10H4NF5L	151.240,00
	1250	65	MVS12H4NF5L	157.200,00
	1600	65	MVS16H4NF5L	177.320,00
	2000	65	MVS20H4NF5L	195.360,00
	2500	65	MVS25H4NF5L	243.360,00
	3200	65	MVS32H4NF5L	280.320,00
	4000	65	MVS40H4NF5L ⁽²⁾	353.760,00
Elektronik Korumalı				
4 Kutup, 380 V AC «çekmeceli tip»(*)				
MVS Standart	800	65	MVS08H4MW5L	181.920,00
	* 1000	65	MVS10H4MW5L	185.880,00
	* 1250	65	MVS12H4MW5L	191.040,00
	* 1600	65	MVS16H4MW5L	211.920,00
	* 2000	65	MVS20H4MW5L	238.600,00
	* 2500	65	MVS25H4MW5L	285.160,00
	* 3200	65	MVS32H4MW5L	343.080,00
MVS Motorlu ⁽¹⁾	800	65	MVS08H4NW5L	201.360,00
	* 1000	65	MVS10H4NW5L	205.320,00
	* 1250	65	MVS12H4NW5L	210.480,00
	* 1600	65	MVS16H4NW5L	231.360,00
	* 2000	65	MVS20H4NW5L	258.040,00
	* 2500	65	MVS25H4NW5L	304.600,00
	* 3200	65	MVS32H4NW5L	362.520,00
	4000	65	MVS40H4NW5L ⁽²⁾	460.000,00

⁽¹⁾ Motorlu Tip Devre Kesicilerde 220V MCH motor mekanizmasının yanında 220V MX açtırma ve 220V XF kapama bobinleri de birlikte gönderilir.

Bütün ürünler yatay (H) bağlantılı olarak teslim edilmektedir. Dikey bağlantı için bağlantı parçasını (konnektörü) 90 derece çevirmeniz yeterli olacaktır.

⁽²⁾ 4000 A ürünlerin bağlantı tipine karşılık gelen kodu referanstaki (*) yerine koyunuz.

- Yatay bağlantı için herhangi bir ibareye gerek yoktur.

V - Dikey bağlantı

M - Karma bağlantı (HV)

N - Karma bağlantı (VH)

EasyPact MVS serisinde 40F kontak devre kesici ile birlikte standart olarak gelir.

(1) NT - NW - MVS açık tip şalterlerini websitemizdeki ürün seçiciler üzerinden konfigüre edip sipariş etmeniz gerekmektedir.

(2) MVS şalterler GCR_MVS_CB olarak sipariş edilebilecektir.

- (*) olarak belirtilen referanslar ürün seçici üzerinden konfigüre edilmelidir.

- Bu sayfadaki diğer MVS referansları ile sipariş verilebilir. "

EasyPact MVS - Açık Tip Güç Şalterleri

800 - 4000A

Life Is On

Schneider
Electric

EasyPact MVS - Yardımcı Donanımlar

Tip	Referans	Fiyat (TL)
Sabit Tipler için		
Motor Mekanizması	MCH - MVS için 100-130V AC	48211 22.880,00
	MCH - MVS için 200-240V AC	48212 22.880,00
NW için Yardımcı Kontakt	40F kontakt bloğu	48198 3.480,00
MX Açırma Bobini	100-130V AC/DC	47362 5.296,00
	200-250V AC/DC	47363 5.296,00
XF Kapama Bobini	100-130V AC/DC	MVS21801 5.516,00
	200-250V AC/DC	MVS21803 5.516,00
MN Düşük Gerilim Bobini	100-130 V AC/DC	47382 11.320,00
	200-250 V AC/DC	47383 11.320,00
Çekmeceli Tipler için		
Motor Mekanizması	MCH - MVS için 100-130V AC	48526 22.880,00
	MCH - MVS için 200-240V AC	48527 22.880,00
NW için Yardımcı Kontakt	40F kontakt bloğu	48468 8.320,00
MX Açırma Bobini	100-130V AC/DC	48493 5.296,00
	200-250V AC/DC	48494 5.296,00
XF Kapama Bobini	100-130V AC/DC	MVS21802 5.516,00
	200-250V AC/DC	MVS21804 5.516,00
MN Düşük Gerilim Bobini	100-130 V AC/DC	48503 11.320,00
	200-250 V AC/DC	48504 11.320,00
Sayaç	Mekanik Sayıcı(counter)	48535 4.100,00
Pano Montaj Çerçevesi Şeffaf Kapak	Sabit ve çekmeceli tip için	48604 11.840,00
Faz Ayırıcı	Sabit tip için	48599 11.920,00
	Çekmeceli tip için	48600 6.280,00
Pano Montaj Çerçevesi	Sabit tip	48601 1.596,00
	Çekmeceli tip	48603 1.752,00
Mekanik kilitleme (2 x MVS devre kesici)		
Adaptasyon plakası (2 adet sipariş edilmelidir)	47926	13.040,00
Kablo seti (1 adet sipariş edilmelidir)	33209	8.200,00
Mekanik kilitleme (3 x MVS devre kesici)		
3 kaynaklı (Sadece biri kapalı) (1 adet sipariş edilmelidir)	48610	68.400,00
2 kaynak (1 kuplaj) (1 adet sipariş edilmelidir)	48609	94.800,00
2 kaynaklı + yedeklemeli (1 adet sipariş edilmelidir)	48608	48.800,00
YENİ MVS Haberleşme sistemi için yardımcı donanımlar		
EasyCom Haberleşme Modülü (3 adet şalter)	MVS21430	16.400,00



EasyPact MVS için motor mekanizması MCH



MX gerilim bobinleri



XF gerilim bobini



* Adaptasyon plakaları hem sabit hem çekmeceli tip devre kesiciler için kullanılabilir.

* EasyCom haberleşme modülü ile açma-kapama, ON/OFF, trip ve PF bilgisi verilebilmektedir. Daha fazla bilgi alınması gereken durumlarda EcoCom Modülleri ve ETV trip üniteli şalterler kullanılması gerekmektedir.

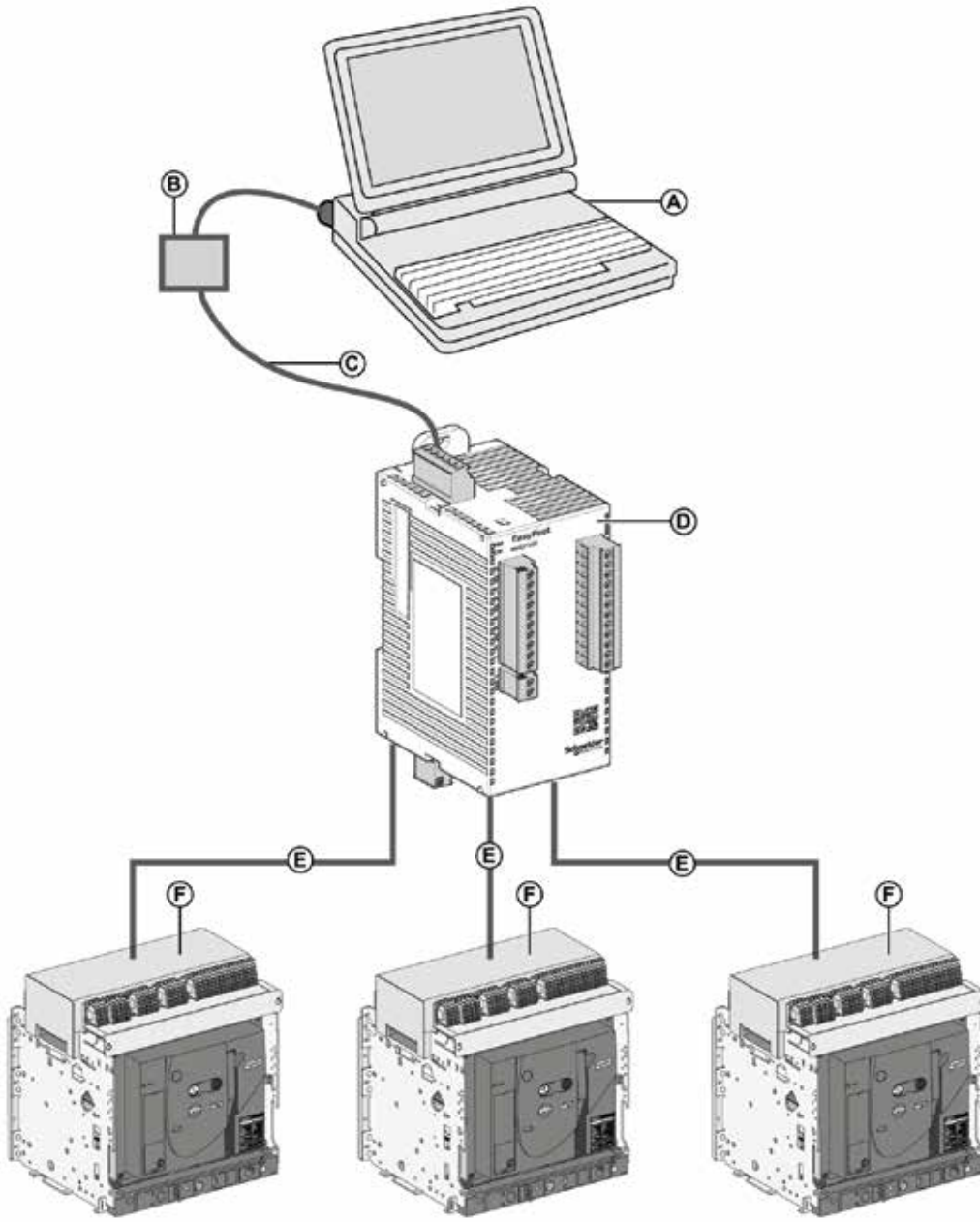

G26

- A Modbus Master/Scada Supervisor
- B Modbus Haberleşme Kablosu (RS 485)
- C Modbus'dan USB'ye Dönüştürücü
- D EasyPact MVS Haberleşme Modülü
- E Dijital Giriş/Çıkış Kabloları
- F EasyPact MVS Açık Tip Şalter

MicroLogic Kontrol Üniteleri

ComPacT NS>630A ve MasterPact NT&NW devre kesicilerinde, elektrik dağıtım sisteminizin korumasını, elektriksel değerlerin ölçülmesini ve dağıtım sisteminizin bilgisayar üzerinden haberleşmesini sağlayacak MicroLogic Kontrol Üniteleri bulunur.



MicroLogic E



MicroLogic H

MasterPact NT-NW



MasterPact NT



ComPacT NS>630A



MasterPact NW



ComPacT NS>1600A



MicroLogic (ölçümsüz)



MicroLogic E

ComPacT NS>630A

MicroLogic kontrol ünitesi

2.0 E
X Y Z

X: koruma tipi

- 2 standart koruma
- 5 selektif koruma
- 6 selektif + toprak hatası koruması
- 7 selektif + toprak kaçağı koruma.

Z: ölçüm tipi

- E "enerji"
- H "harmonik"



Akım koruması

MicroLogic 2: standart koruma

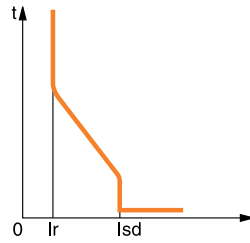

Koruma: LI koruma
uzun süreli (L)
+ anlık (I)

$$L: I = 0.4 \dots 1.0 \times I_n$$

$$I: I_{sd} = 1.5 \dots 10 \times I_r$$

MicroLogic 5: selektif koruma

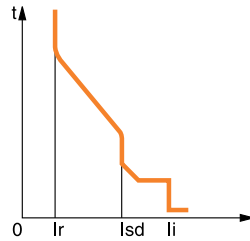

Koruma: LSI koruma
uzun süreli (L)
+ kısa süreli (S)
+ anlık (I)

$$L: I = 0.4 \dots 1.0 \times I_n$$

$$S: I_{sd} = 1.5 \dots 10 \times I_r$$

$$I: I = 2 \dots 15 \times I_n$$

$$t_{sd} = 80 \dots 500 \text{ ms}$$

MicroLogic 6: selektif + toprak hatası koruması

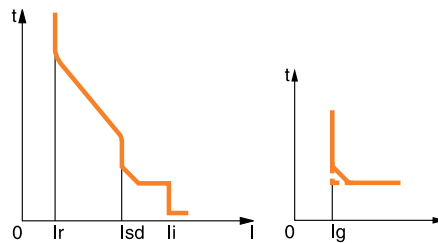

Koruma: LSIG koruma
uzun süreli (L)
+ kısa süreli (S)
+ anlık (I)
+ toprak hatası koruması (G)

$$L: I = 0.4 \dots 1.0 \times I_n$$

$$S: I_{sd} = 1.5 \dots 10 \times I_r$$

$$I: I = 2 \dots 15 \times I_n$$

$$G: I_g = 0.3 \dots 1 \times I_n \quad (I_n \leq 400A)$$

$$I_g = 0.2 \dots 1 \times I_n \quad (400A < I_n < 1250)$$

$$I_g = 500 \dots 1200 \times I_n \quad (I_n \geq 1250A)$$

MicroLogic 7: selektif + toprak kaçağı koruma

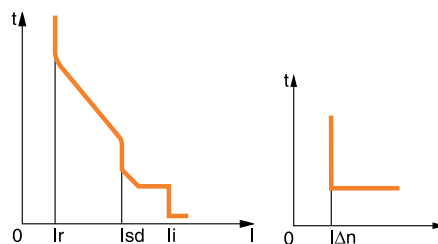

Koruma: LSIV koruma
uzun süreli (L)
+ kısa süreli (S)
+ anlık (I)
+ 3200A'ya kadar toprak kaçağı koruması (V)

$$L: I = 0.4 \dots 1.0 \times I_n$$

$$S: I_{sd} = 1.5 \dots 10 \times I_r$$

$$I: I = 2 \dots 15 \times I_n$$

$$V: I_{\Delta n} = 0.5 \dots 30A$$

Ölçümler ve programlanabilir koruma**A: akımmetre**

- $I_1, I_2, I_3, N, I_{\text{toprak hatası}}, I_{\text{toprak kaçağı}}$ ve bu ölçümlerin maksimum değerleri
- hata göstergeleri
- amper ve saniye olarak ayarlamalar

E: A + Enerji

- MicroLogic A'nın ölçümlerini yapar ve ek olarak gerilim, güç faktörü, güç ve enerji ölçümü gibi değerleri de ölçer.
- Ortalama akım değerlerini hesaplar
- "Hızlı görünüm" fonksiyonu ile kullanıcının seçtiği değerler ekran üzerinden görüntülenebilir.

P: A + güç + programlanabilir koruma

- Gerilim, akım, aktif, reaktif görünür güç ve enerji, frekans, $V_{\text{tepe}}, A_{\text{tepe}}$, güç faktörü ölçümleri ve maks. min. değerleri.
- IDMTL uzun süreli koruma, minimum ve maksimum gerilim ve frekans değerleri, gerilim ve akım dengesizliği, faz sırası, ters besleme
- Güç ve akım değerine bağlı olarak yük atma ve tekrar devreye alma
- Kesilen akım değerleri ölçümü, farklı hata göstergeleri, geçmiş bilgi kayıtları ve olay tarihleri

H: P + harmonikler

- Temel değerler, bozulma ve 31. sıralamaya kadar harmoniklerin fazları ve genlikleri
- Hata ve alarm sonrasında veya talep edildiğinde dalga şekli yakalama
- Zenginleştirilmiş alarm programı: Ayarlanabilir eşik değerler

2.0 E**5.0 E****5.0 P****5.0 H****6.0 E****6.0 P****6.0 H****7.0 P****7.0 H**

Enerji Verimliliğine Doğrudan Erişim MicroLogic™ E

ComPacT NS ve MasterPact NT&NW
devre kesiciler için kontrol ünitesi

İhtiyacınız olan yerde enerji ölçümü
sağlamanın en uygun yolu



Akıllı



Güvenli



Basit



MasterPact NT/NW MicroLogic Kontrol Üniteleri Ölçüm Fonksiyonları



MicroLogic E/P/H Dâhilî Güç Ölçüm Fonksiyonları			Tip		Ekran	
			E	P/H	MicroLogic LCD	FDM121 ekran
Koruma ayarlarının görüntülenmesi						
Açmalar (A) ve gecikmeler	Tüm ayarlar görüntülenebilir	Ir, tr, lsd, tsd, li, lg, tg	E	P/H	■	
Ölçümler						
Anlık rms değerleri						
Akımlar (A)	Fazlar ve nötr	I1, I2, I3, IN	E	P/H	■	■
	Faz ortalaması	$I_{ort} = (I1 + I2 + I3) / 3$	E	P/H	-	■
	3 faz ve nötrdeki en yüksek akım Imax	I1, I2, I3, IN için Imax	E	P/H	■	■
	Toprak hatası (MicroLogic 6)	% Ig (açma ayan)	E	P/H	■	■
	Fazlar arasında akım dengesizliği	% Iort	E	P/H	-	■
Gerilimler (V)	Faz-faz	V12, V23, V31	E	P/H	■	■
	Faz-nötr	V1N, V2N, V3N	E	P/H	■	■
	Faz-faz gerilimlerinin ortalaması	$V_{ort} = (V12 + V23 + V31) / 3$	E	P/H	-	■
	Faz-nötr gerilimlerinin ortalaması	$V_{ort} = (V1N + V2N + V3N) / 3$	E	P/H	-	■
	F-F ve F-N gerilim dengesizliği	% Vort ve % Vort	E	P/H	-	■
	Faz sırası	1-2-3, 1-3-2	-	P/H	-	■
Frekans (Hz)	Güç sistemi	f	-	P/H	■	■
Güç	Aktif (kW)	P, total	-	P/H	■	■
		P, faz başına	E	P/H	■	■
	Reaktif (kVAR)	Q, total	E	■	■	■
		Q, faz başına	-	■	■	■
	Görünen (kVA)	S, total	E	■	■	■
		S, faz başına	-	■	■	■
Power Factor	PF, total	E				
	PF, faz başına	-				
Güç faktörü ve cosφ (temel)	cosφ, total	-	■	-	■	
	cosφ, faz başına	-				
Maksimetreler / minimetreler						
	Anlık rms ölçümleriyle ilişkilendirilmiştir	MicroLogic veya FDM121 ekran ünitesi üzerinden sıfırlanır	↓	P/H	■	■
Enerji ölçümü						
Enerji	Aktif (kW), reaktif (kVARh), görünen (kVAh)	Son sınırlamadan sonra toplam	E	P/H	■	■
Ortalama ve maksimum ortalama değerleri						
Ortalama akım (A)	Fazlar ve nötr	Seçili pencerede geçerli değer	E	P/H	■	■
		Son sınırlamadan sonraki maksimum ortalama	-	P/H	■	■
Ortalama güç	Aktif (kWh), reaktif (kVAR), görünen (kVA)	Seçili pencerede geçerli değer	E	P/H	■	■
		Son sınırlamadan sonraki maksimum ortalama	E	P/H	■	■
Hesaplama penceresi	Kaymalı, sabit veya haberleşme ile senkronize	1 dakikalık adımlarla 5 - 60 dakika arasında ayarlanabilir ⁽¹⁾	E	P/H	-	-
Güç kalitesi						
Toplam harmonik bozulma (%)	Rms değerine göre gerilim	F-F ve F-N gerilimi için THDU, THDV	-	H	■	■
	Rms değerine göre akım	Faz akımı için THDI	-	H	■	■

⁽¹⁾ Sadece haberleşme sistemi ile mümkün olabilir.

⁽²⁾ Sadece MicroLogic P/H kullanımı ile mümkün olabilir.

Ek teknik özellikler

Ölçüm doğruluğu

- Doğruluk, sensörler dâhil tüm ölçüm sistemine dairdir.
- Akım: IEC 61557-12'ye göre Sınıf 1
- Gerilim: % 0,5
- Güç ve enerji: IEC 61557-12'ye göre Sınıf 2
- Frekans: % 0,1



Kaynak Transfer Sistemleri

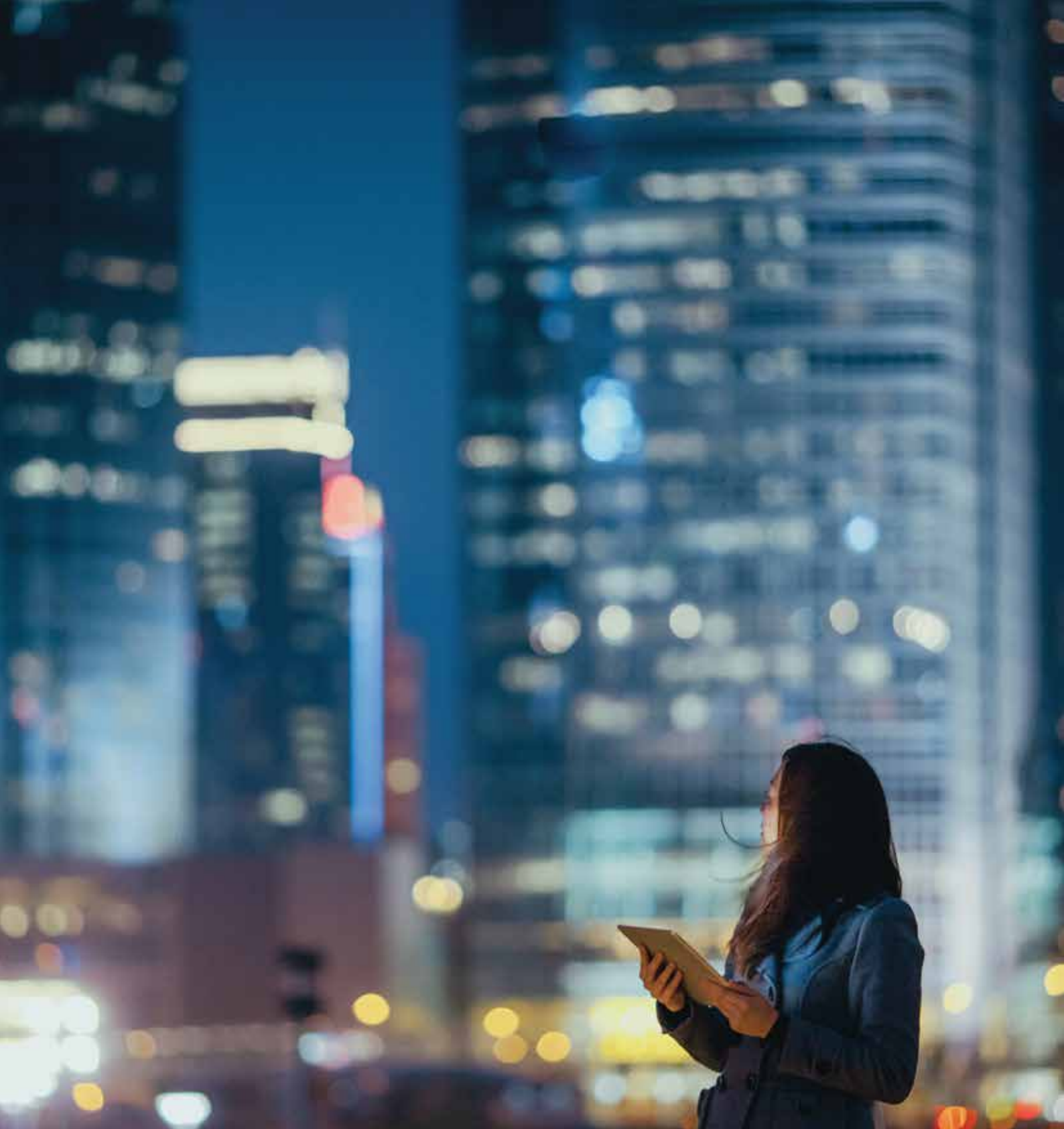

Kesintisiz Hayat için
Kesintisiz Enerji



se.com/tr

Life Is On

Schneider
Electric

TransferPacT - Otomatik Transfer Anahtarlama Ekipmanı

TransferPacT Otomatik Ürün Ailesi

TransferPacT maksimum ölçeklenebilirlik ve yüksek performans sunan yüksek hızlı, kompakt, modüler tasarımı ve akıllı bir otomatik transfer anahtarıdır. IEC 60947-6-1'e uygun olarak tasarlanmış, 220V - 440V arası nominal çalışma gerilimiyle 32A - 1600A aralığında çalışan 2, 3 ve 4 kutuplu PC sınıfı bir ATSE'dir.

- TransferPacT hızlı ayarlar ve kolay görüntülenen bir arayüz sağlar.

- TransferPacT Aktif Otomatik, dahili kontrol ünitesi ve LCD ekran ile her ihtiyacı karşılayan kapsamlı fonksiyonlar sunar. Harici HMI'ya genişletmek de bir seçenektir.



TransferPacT Fonksiyon Modülü (Opsiyonel)

TransferPacT'in ölçeklenebilirliği, enversör çözümünüzü genişletmenize olanak sağlar. Talebinize bağlı olarak fonksiyon modülleri ekleyebilir ve güç kesintisi olmadan ürününüzün koruma fonksiyonlarını arttırabilirsiniz.

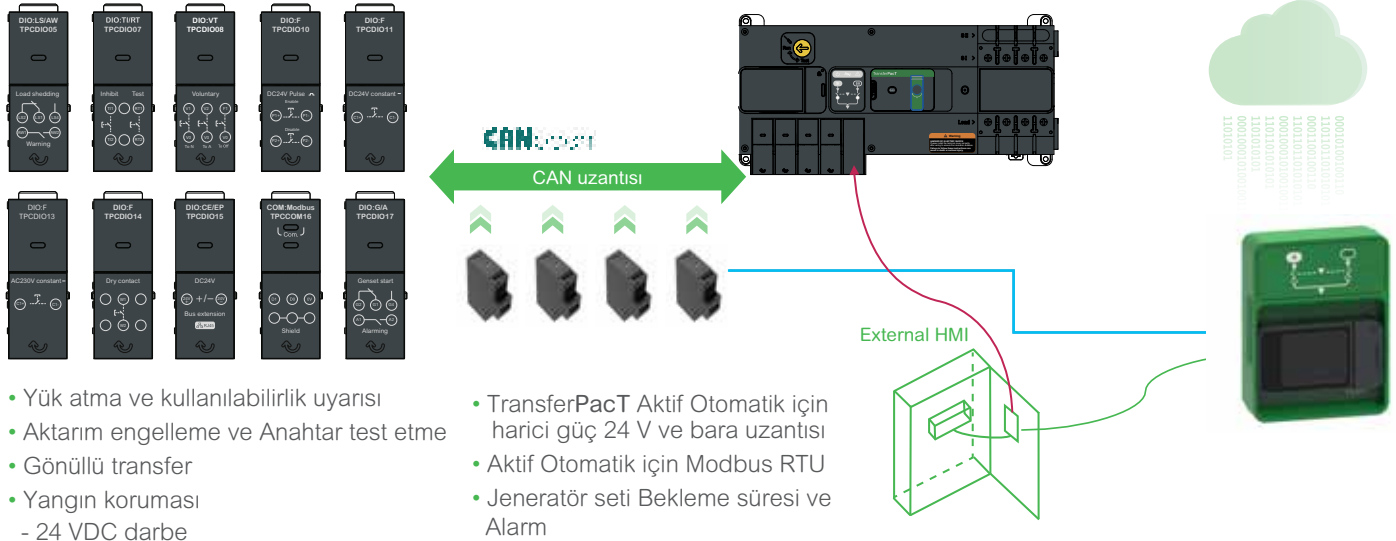

se.com/tr

Life Is On

Schneider
Electric

TransferPacT - Otomatik Transfer Anahtarlama Ekipmanı

TransferPacT 100-160 (2 Kaynak Arası Otomatik Transfer)

Life Is On

Schneider
Electric



TransferPacT Otomatik



TransferPacT Aktif Otomatik

Tip	Kasa	Kutup Sayısı	Ekran	Akım Değeri	Referans	Fiyat (EUR)
TransferPacT Otomatik Anahtarlama Ekipmanı						
TA10,032A 2P Standart	100	2P	Standart	32	TA10D2S0323TPE	815,00
TA10,040A 2P Standart	100	2P	Standart	40	TA10D2S0403TPE	815,00
TA10,050A 2P Standart	100	2P	Standart	50	TA10D2S0503TPE	815,00
TA10,063A 2P Standart	100	2P	Standart	63	TA10D2S0633TPE	858,00
TA10,080A 2P Standart	100	2P	Standart	80	TA10D2S0803TPE	865,00
TA10,100A 2P Standart	100	2P	Standart	100	TA10D2S1003TPE	880,00
TA10,032A 3P Standart	100	3P	Standart	32	TA10D3S0324TPE	861,00
TA10,040A 3P Standart	100	3P	Standart	40	TA10D3S0404TPE	861,00
TA10,050A 3P Standart	100	3P	Standart	50	TA10D3S0504TPE	861,00
TA10,063A 3P Standart	100	3P	Standart	63	TA10D3S0634TPE	869,00
TA10,080A 3P Standart	100	3P	Standart	80	TA10D3S0804TPE	946,00
TA10,100A 3P Standart	100	3P	Standart	100	TA10D3S1004TPE	946,00
TA10,032A 4P Standart	100	4P	Standart	32	TA10D4S0324TPE	901,00
TA10,040A 4P Standart	100	4P	Standart	40	TA10D4S0404TPE	901,00
TA10,050A 4P Standart	100	4P	Standart	50	TA10D4S0504TPE	901,00
TA10,063A 4P Standart	100	4P	Standart	63	TA10D4S0634TPE	940,00
TA10,080A 4P Standart	100	4P	Standart	80	TA10D4S0804TPE	991,00
TA10,100A 4P Standart	100	4P	Standart	100	TA10D4S1004TPE	991,00
TA16,80A 3P Standart	160	3P	Standart	80	TA16D3S0804TPE	1.028,00
TA16,100A 3P Standart	160	3P	Standart	100	TA16D3S1004TPE	1.028,00
TA16,125A 3P Standart	160	3P	Standart	125	TA16D3S1254TPE	1.207,00
TA16,160A 3P Standart	160	3P	Standart	160	TA16D3S1604TPE	1.079,00
TA16,80A 4P Standart	160	4P	Standart	80	TA16D4S0804TPE	1.030,00
TA16,100A 4P Standart	160	4P	Standart	100	TA16D4S1004TPE	1.030,00
TA16,125A 4P Standart	160	4P	Standart	125	TA16D4S1254TPE	1.060,00
TA16,160A 4P Standart	160	4P	Standart	160	TA16D4S1604TPE	1.090,00
TransferPacT Aktif Otomatik Anahtarlama Ekipmanı						
TA10,032A 2P LCD	100	2P	LCD	32	TA10D2L0323TPE	929,00
TA10,040A 2P LCD	100	2P	LCD	40	TA10D2L0403TPE	929,00
TA10,050A 2P LCD	100	2P	LCD	50	TA10D2L0503TPE	929,00
TA10,063A 2P LCD	100	2P	LCD	63	TA10D2L0633TPE	949,00
TA10,080A 2P LCD	100	2P	LCD	80	TA10D2L0803TPE	995,00
TA10,100A 2P LCD	100	2P	LCD	100	TA10D2L1003TPE	995,00
TA10,032A 3P LCD	100	3P	LCD	32	TA10D3L0324TPE	964,00
TA10,040A 3P LCD	100	3P	LCD	40	TA10D3L0404TPE	964,00
TA10,050A 3P LCD	100	3P	LCD	50	TA10D3L0504TPE	964,00
TA10,063A 3P LCD	100	3P	LCD	63	TA10D3L0634TPE	996,00
TA10,080A 3P LCD	100	3P	LCD	80	TA10D3L0804TPE	1.050,00
TA10,100A 3P LCD	100	3P	LCD	100	TA10D3L1004TPE	1.050,00
TA10,032A 4P LCD	100	4P	LCD	32	TA10D4L0324TPE	1.716,00
TA10,040A 4P LCD	100	4P	LCD	40	TA10D4L0404TPE	1.716,00
TA10,050A 4P LCD	100	4P	LCD	50	TA10D4L0504TPE	1.716,00
TA10,063A 4P LCD	100	4P	LCD	63	TA10D4L0634TPE	1.774,00
TA10,080A 4P LCD	100	4P	LCD	80	TA10D4L0804TPE	1.800,00
TA10,100A 4P LCD	100	4P	LCD	100	TA10D4L1004TPE	1.820,00
TA16,80A 3P LCD	160	3P	LCD	80	TA16D3L0804TPE	1.070,00
TA16,100A 3P LCD	160	3P	LCD	100	TA16D3L1004TPE	1.080,00
TA16,125A 3P LCD	160	3P	LCD	125	TA16D3L1254TPE	1.085,00
TA16,160A 3P LCD	160	3P	LCD	160	TA16D3L1604TPE	1.747,00
TA16,80A 4P LCD	160	4P	LCD	80	TA16D4L0804TPE	1.918,00
TA16,100A 4P LCD	160	4P	LCD	100	TA16D4L1004TPE	2.260,00
TA16,125A 4P LCD	160	4P	LCD	125	TA16D4L1254TPE	2.449,00
TA16,160A 4P LCD	160	4P	LCD	160	TA16D4L1604TPE	2.727,00

H1

TransferPacT - ATS – Aksesuarlar

TransferPacT 200-1600 (2 Kaynak Arası Otomatik Transfer)

Life Is On

Schneider
Electric



TR25D4S2504TPE



TA63D4L6304TPE

H2



TA63D4L6304TPE

Tip	Kasa	Kutup Sayısı	Tip	Ekran	Akım Değeri	Referans	Fiyat (EUR)
TransferPacT Otomatik Anahtarlama Ekipmanı							
TA25,200 3P Standart	250	3P	400V	Standart	200	TA25D3S2004TPE	2.040,00
TA25,250 3P Standart	250	3P	400V	Standart	250	TA25D3S2504TPE	2.220,00
TA25,200 4P Standart	250	4P	400V	Standart	200	TA25D4S2004TPE	2.160,00
TA25,250 4P Standart	250	4P	400V	Standart	250	TA25D4S2504TPE	2.280,00
TA63,320 3P Standart	630	3P	400V	Standart	320	TA63D3S3204TPE	2.520,00
TA63,400 3P Standart	630	3P	400V	Standart	400	TA63D3S4004TPE	2.640,00
TA63,500 3P Standart	630	3P	400V	Standart	500	TA63D3S5004TPE	2.880,00
TA63,630 3P Standart	630	3P	400V	Standart	630	TA63D3S6304TPE	3.000,00
TA63,320 4P Standart	630	4P	400V	Standart	320	TA63D4S3204TPE	2.880,00
TA63,400 4P Standart	630	4P	400V	Standart	400	TA63D4S4004TPE	3.000,00
TA63,500 4P Standart	630	4P	400V	Standart	500	TA63D4S5004TPE	3.120,00
TA63,630 4P Standart	630	4P	400V	Standart	630	TA63D4S6304TPE	3.420,00
TA80,800 3P Standart	800	3P	400V	Standart	800	TA80D3S8004TPE	3.450,00
TA80,800 4P Standart	800	4P	230V	Standart	800	TA80D4S8004TPE	3.650,00
TransferPacT Aktif Otomatik Anahtarlama Ekipmanı							
TA25,100 3P LCD	250	3P	230V	LCD	100	TA25D3L1002TPE	2.860,00
TA25,250 3P LCD	250	3P	230V	LCD	250	TA25D3L2502TPE	3.205,00
TA25,200 3P LCD	250	3P	400V	LCD	200	TA25D3L2004TPE	2.977,00
TA25,250 3P LCD	250	3P	400V	LCD	250	TA25D3L2504TPE	3.205,00
TA25,100 4P LCD	250	4P	230V	LCD	100	TA25D4L1002TPE	2.916,00
TA25,250 4P LCD	250	4P	230V	LCD	250	TA25D4L2502TPE	3.250,00
TA25,200 4P LCD	250	4P	400V	LCD	200	TA25D4L2004TPE	3.042,00
TA25,250 4P LCD	250	4P	400V	LCD	250	TA25D4L2504TPE	3.250,00
TA63,320 3P LCD	630	3P	400V	LCD	320	TA63D3L3204TPE	3.900,00
TA63,400 3P LCD	630	3P	400V	LCD	400	TA63D3L4004TPE	3.965,00
TA63,500 3P LCD	630	3P	400V	LCD	500	TA63D3L5004TPE	4.459,00
TA63,630 3P LCD	630	3P	400V	LCD	630	TA63D3L6304TPE	4.940,00
TA63,320 4P LCD	630	4P	400V	LCD	320	TA63D4L3204TPE	3.952,00
TA63,400 4P LCD	630	4P	400V	LCD	400	TA63D4L4004TPE	3.994,00
TA63,500 4P LCD	630	4P	400V	LCD	500	TA63D4L5004TPE	4.489,00
TA63,630 4P LCD	630	4P	400V	LCD	630	TA63D4L6304TPE	4.992,00
TA80,800 3P LCD	800	3P	230V	LCD	800	TA80D3L8002TPE	5.120,00
TA80,800 3P LCD	800	3P	400V	LCD	800	TA80D3L8004TPE	5.120,00
TA80,800 4P LCD	800	4P	230V	LCD	800	TA80D4L8002TPE	5.300,00
TA80,800 4P LCD	800	4P	400V	LCD	800	TA80D4L8004TPE	5.300,00
TA1A,800 3P LCD	1600	3P	400V	LCD	800	TA1AD3L8004TPE	7.195,00
TA1A,1000 3P LCD	1600	3P	400V	LCD	1000	TA1AD3L10H4TPE	8.244,00
TA1A,1250 3P LCD	1600	3P	400V	LCD	1250	TA1AD3L12H4TPE	9.373,00
TA1A,1600 3P LCD	1600	3P	400V	LCD	1600	TA1AD3L16H4TPE	10.014,00
TA1A,800 4P LCD	1600	4P	400V	LCD	800	TA1AD4L8004TPE	7.329,00
TA1A,1000 4P LCD	1600	4P	400V	LCD	1000	TA1AD4L10H4TPE	8.850,00
TA1A,1250 4P LCD	1600	4P	400V	LCD	1250	TA1AD4L12H4TPE	9.900,00
TA1A,1600 4P LCD	1600	4P	400V	LCD	1600	TA1AD4L16H4TPE	10.513,00
TransferPacT Remote Otomatik Anahtarlama Ekipmanı							
TA25,200 3P Remote	250	3P	230V	Remote	200	TR25D3R2502TPE	1.950,00
TA25,250 3P Remote	250	3P	400V	Remote	250	TR25D3R1604TPE	1.807,00
TA25,200 3P Remote	250	3P	400V	Remote	200	TR25D3R2004TPE	1.857,00
TA25,250 3P Remote	250	3P	400V	Remote	250	TR25D3R2504TPE	1.950,00
TA25,200 4P Remote	250	4P	230V	Remote	200	TR25D4R2502TPE	2.002,00
TA25,250 4P Remote	250	4P	400V	Remote	250	TR25D4R1604TPE	1.857,00
TA25,200 4P Remote	250	4P	400V	Remote	200	TR25D4R2004TPE	1.906,00
TA25,250 4P Remote	250	4P	400V	Remote	250	TR25D4R2504TPE	2.015,00
TA63,320 3P Remote	630	3P	400V	Remote	320	TR63D3R3204TPE	2.942,00
TA63,400 3P Remote	630	3P	400V	Remote	400	TR63D3R4004TPE	2.942,00
TA63,500 3P Remote	630	3P	400V	Remote	500	TR63D3R5004TPE	3.044,00
TA63,630 3P Remote	630	3P	400V	Remote	630	TR63D3R6304TPE	3.111,00
TA63,630 3P Remote	630	3P	230V	Remote	630	TR63D3R6302TPE	3.111,00
TA63,320 4P Remote	630	4P	400V	Remote	320	TR63D4R3204TPE	2.975,00
TA63,400 4P Remote	630	4P	400V	Remote	400	TR63D4R4004TPE	3.010,00
TA63,500 4P Remote	630	4P	400V	Remote	500	TR63D4R5004TPE	3.078,00
TA63,630 4P Remote	630	4P	400V	Remote	630	TR63D4R6304TPE	3.146,00
TA63,630 4P Remote	630	4P	230V	Remote	630	TR63D4R6302TPE	3.146,00
TR80,800 3P Remote	800	3P	230V	Remote	800	TR80D3R8002TPE	3.580,00
TR80,800 3P Remote	800	3P	400V	Remote	800	TR80D3R8004TPE	3.580,00
TR80,800A 4P Remote	800	4P	230V	Remote	800	TR80D4R8002TPE	3.800,00
TR80,800A 4P Remote	800	4P	400V	Remote	800	TR80D4R8004TPE	3.800,00

TransferPacT - ATS - Aksesuarlar

TransferPacT 100-160 -yardımcı donanımlar (2 Kaynak Arası Otomatik Transfer)

Life Is On

Schneider
Electric

Tip	Referans	Fiyat (EUR)
TransferPacT Otomatik Anahtarlama Ekipmanı		
HMI Paneli Standart Seri için	TPCCIF02	228,00
Harici HMI Paneli Aktif Otomatik LCD serisi	TPCCIF04	545,00
Yük atma ve kullanılabilirlik uyarısı, çıkış sinyali	TPCDIO05	90,00
Transfer engelleme ve uzaktan test, giriş sinyali	TPCDIO07	90,00
Gönüllü uzaktan kontrol, giriş sinyali	TPCDIO08	90,00
Yangından korunma, 24VDC darbe, giriş sinyali	TPCDIO10	90,00
Yangından korunma, 24VDC sabit, giriş sinyali	TPCDIO11	90,00
Yangın koruması, 230VAC sabit, giriş sinyali	TPCDIO13	90,00
Yangından korunma, kuru kontak, pasif, giriş sinyali	TPCDIO14	90,00
BUS uzantısı ve 24Vdc yardımcı güç kaynağı standart seri için	TPCDIO15	117,00
Modbus RTU (Seri Port), eklenti standart seri için	TPCCOM16	97,00
Jeneratör başlatma ve alarm, çıkış sinyali	TPCDIO17	118,00
İnterfaz bariyeri, izolasyon aksesuarı, TA16 çerçeve için, 9'lu set	TPSISO29	45,00
Terminal koruyucu kapak, izolasyon aksesuarı, TA10 çerçeve için, 2'li set	TPSISO30	45,00
Terminal koruyucu kapak, izolasyon aksesuarı, TA16 çerçeve için, 3'li set	TPSISO31	45,00
Yardımcı kontak, TransferPacT, kaynak I ve kaynak II için durum göstergesi	TPSAUX32	45,00
Yardımcı kontak, TransferPacT, KAPALI konum göstergesi	TPSAUX33	45,00
Bara TA10 çerçeve için, 4'lü set	TPSCON35	113,00
Bara TA16 çerçeve için, 4'lü set	TPSCON36	105,00
HMI Paneli için IP54 Kapak Aktif Otomatik LCD serisi	TPCOTH37	1.425,00

TransferPacT - ATS - Aksesuarlar

TransferPacT 200-1630, yardımcı donanımlar (2 Kaynak Arası Otomatik Transfer)

Tip	Referans	Fiyat (EUR)
TransferPacT Otomatik Anahtarlama Ekipmanı		
HMI Paneli Standart Seri için	TPCCIF02	228,00
Harici HMI Paneli Aktif Otomatik LCD serisi	TPCCIF04	545,00
Yük atma ve kullanılabilirlik uyarısı, çıkış sinyali	TPCDIO05	90,00
Transfer engelleme ve uzaktan test, giriş sinyali	TPCDIO07	90,00
Gönüllü uzaktan kontrol, giriş sinyali	TPCDIO08	90,00
Yangından korunma 24VDC darbe, giriş sinyali	TPCDIO10	90,00
Yangından korunma 24VDC sabit, giriş sinyali	TPCDIO11	90,00
Yangın koruması, 230VAC sabit, giriş sinyali	TPCDIO13	90,00
Yangından korunma, kuru kontak, pasif, giriş sinyali	TPCDIO14	90,00
BUS uzantısı ve 24Vdc yardımcı güç kaynağı standart seri için	TPCDIO15	117,00
Modbus RTU (Seri Port), eklenti standart seri için	TPCCOM16	97,00
Jeneratör başlatma ve alarm, çıkış sinyali	TPCDIO17	118,00
Terminal Koruyucu TA25 için	LV429518	15,80
Terminal Koruyucu TA63 için	TPSISO42	55,00
İnterfaz bariyeri, izolasyon aksesuarı, TA25-TA63 çerçeve için 3'lu set	TPSISO65	103,20
Terminal koruyucu kapak, izolasyon aksesuarı TA25 çerçeve için	TPSISO66	37,00
Terminal koruyucu kapak, izolasyon aksesuarı TA63 çerçeve için	TPSISO67	62,00
Yardımcı kontak, TransferPacT, kaynak I ve Kay II için durum göstergesi	TPSAUX43	35,00
Yardımcı kontak, TransferPacT, KAPALI konum göstergesi	TPSAUX44	35,00
HMI Paneli için IP54 Kapak Aktif Otomatik LCD serisi	TPCOTH37	1.425,00
TA1A interfaz bariyeri	TPSISO70	67,00
TA1A yardımcı kontakt	TPSAUX71	80,00
TA1A OFF yardımcı kontakt	TPSAUX72	80,00

Not: TransferPacT ATS Fonksiyon modülleri ve aksesuarları opsiyoneldir.

Not: Aksesuar seçimi konusunda destek için 444 30 30 numaralı Müşteri Destek Merkezi ile iletişime geçebilirsiniz.

H3

Kaynak Transfer Sistemleri

ComPacT NSX ve ComPacT NS

Life Is On

Schneider
Electric

ComPacT NSX 100-630 (2 kaynak arası)

Uzaktan Kontrollü Enversör Sistemler için Gerekli Bileşenler

- 2 adet motor mekanizmalı devre kesici
- 1 adet kaide levhası (mekanik ve elektriksel kilitleme ünitesi + taşıyıcı plaka)
- 2 adet soket (plug-in) kiti; (devre kesici eğer soketli isteniyor ise)
- 2 adet hareketli konnektör, 2 adet sabit konnektör ve 2 adet destek parçası (devre kesici eğer soketli isteniyor ise)
- 2 adet OF kontak
- 2 adet SDE kontak
- 1 adet kuplaj aksesuarı (opsiyonel)
- 1 adet otomatizm ünitesi (ACP + BA veya ACP + UA)



Tip	Anma akımı In(A)	Referans	Fiyat (TL)
Kaide levhası (mekanik ve elektriksel kilitleme ünitesi + taşıyıcı plaka)			
	NSX100/250 + NSX100/250 için	29350	27.040,00
	NSX400/630 + NSX100/630 için	32610	32.240,00
Taşıyıcı Plaka (mekanik kilitleme dâhil)*			
*Taşıyıcı plaka kilitleme pimi içermemektedir.			
	NSX100/250 + NSX100/250 için	29349	12.160,00
	NSX400/630 + NSX100/630 için	32609	19.000,00
IVE elektriksel kilitleme ünitesi			
	48 - 415 V AC 50/60Hz	29352	17.920,00
IVE elektriksel kilitleme ünitesi kablo kiti			
		29365	2.640,00
Kaide levhası üzerinden kilitleme pimleri**			
	NSX100/250 için	LV429270	928,00
** Kaide levhası ile birlikte mutlaka sipariş edilmelidir. Her referans 1 adet pim içermektedir.			
	NSX400/630 için	LV432520	1.312,00
Otomatizm ünitesi			
	(ACP + BA) 220-240 V 50/60 Hz	29470	61.200,00
	(ACP + UA) 220-240 V 50/60 Hz	29472	64.000,00

BA: Şebeke-şebeke enversör set için otomatizm ünitesi

UA: Şebeke-jeneratör enversör set için otomatizm ünitesi

IVE, motor mekanizması ve otomatizm ünitesinin besleme gerilimleri aynı olmalıdır.

* Kaide levhası ile bu parçalar mutlaka birlikte kullanılmalıdır.

ComPacT NS1600b-1600 (2 kaynak arası)

ComPacT NS1600b-1600 serisiyle otomatik enversör set için gerekli aksesuarlar

- 2 adet motor mekanizmalı sabit tip ComPacT NS devre kesici
- 2 adet OF kontağı
- 2 adet SDE kontağı
- 2 adet CE devrede konum kontağı (çekmeceli tipler için)
- 1 adet mekanik kilit (kablo ile dikey/yatay bağlantı veya çubuk ile dikey bağlantı için)
- 1 adet IVE elektriksel kilitleme ünitesi
- 1 adet adaptör kit (Devre kesiciler ile IVE arasındaki bağlantılar için kullanılır)
- 1 adet otomatizm ünitesi
- Şebeke-şebeke kaynak değiştirmek için => ACP4BA
- Şebeke-jeneratör kaynak değiştirmek için => ACP4BA

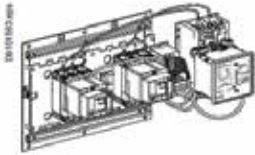

Tip	Anma akımı In(A)	Referans	Fiyat (TL)
Mekanik kilit (ComPacT NS800-1600, sabit tip)			
	kablo ile dikey / yatay bağlantı	33911	
Çekmece konum kontakları			
	Çekmece bağlantıda konum kontağı	33751	
	Test pozisyonu konum kontağı	33752	
	Çekmece bağlantısı kesildi konum kontağı	33753	
Otomatizm ünitesi			
	(ACP + BA) 220-240 V 50/60 Hz NS ve MasterPact için	29470	61.200,00
	(ACP + BA) 380-415 V 50/60 Hz NS ve MasterPact için	29471	53.200,00
	(ACP + UA) 220-240 V 50/60 Hz NS ve MasterPact için	29472	64.000,00
	(ACP + UA) 380-415 V 50/60 Hz NS ve MasterPact için	29473	64.000,00
IVE elektriksel kilitleme ünitesi			
		29352	17.920,00
Adaptör kit			
		54655	6.040,00

(1) BA: Şebeke-şebeke enversör set için otomatizm ünitesi

(2) UA: Şebeke-jeneratör enversör set için otomatizm ünitesi

(3) 29472, 220/240 V AC uygulamalarda F-N, F-F ve 3F üzerinden kontrol yapar.

(4) 29473, 380/415 V AC uygulamalarda F-F ve 3F üzerinden kontrol yapar.

(5) IVE, motor mekanizması ve otomatizm ünitesinin besleme gerilimleri aynı olmalıdır.

Kaynak Transfer Sistemleri

MasterPact MTZ, MasterPact NT, MasterPact NW (2li ve 3lü)

Life Is On

Schneider
Electric

MasterPact MTZ, NT, NW (2 kaynak arası)

- 2 adet sabit tip MasterPact devre kesici
- 2 adet motor mekanizması (MCH)
- 2 adet açtırma bobini MX
- 2 adet kapama bobini XF
- 2 adet kapamaya hazır kontak PF
- 2 adet enversör kontak (40F) (Şalter üzerinde standart olarak bulunmaktadır)

- 1 adet mekanik kilit (çubuk ile dikey bağlantı için)
- 2 adet adaptasyon plakası ve 1 adet kablo seti (kablo ile dikey / yatay bağlantı için)
- 1 adet IVE elektriksel kilitleme ünitesi
- 1 adet adaptör kit (Devre kesiciler ile IVE arasındaki bağlantılar için kullanılır)
- 1 adet otomatizm ünitesi

Şebeke - şebeke kaynak değiştirme için => ACP + BA
Şebeke - jeneratör kaynak değiştirme için => ACP + UA



Kablo ile dikey mekanik kilitleme



Çubuk ile dikey mekanik kilitleme

Tip	Referans	Fiyat (TL)
Mekanik kilit (MasterPact MTZ1)		
çubuk ile dikey bağlantı sabit tip için	LV833203SP	25.640,00
çubuk ile dikey bağlantı çekmeceli tip için	LV833204SP	25.640,00
çubuk seti	LV833210SP	6.760,00
kablo ile dikey / yatay bağlantı adaptasyon plakası, sabit tip için (Her şalter için 1 adet sipariş edilmelidir.)	LV833200SP	13.360,00
kablo ile dikey / yatay bağlantı adaptasyon plakası, çekmeceli tip için (Her şalter için 1 adet sipariş edilmelidir.)	LV833201SP	13.360,00
kablo seti	LV833209SP	6.600,00
Mekanik kilit (MasterPact NT)		
çubuk ile dikey bağlantı sabit tip için	33912	Fiyat Sorunuz
çubuk ile dikey bağlantı çekmeceli tip için	33913	Fiyat Sorunuz
kablo ile dikey / yatay bağlantı adaptasyon plakası, sabit tip için	33200	12.280,00
kablo ile dikey / yatay bağlantı adaptasyon plakası, çekmeceli tip için	33201	12.280,00
kablo seti	33209	8.200,00
Mekanik kilit (2xMasterPact MTZ2/3)		
çubuk ile dikey / yatay bağlantı adaptasyon plakası sabit ve çekmeceli tip için (Her şalter için 1 adet sipariş edilmelidir.)	LV847930SP	20.720,00
çubuk seti	LV833210SP	6.760,00
kablo ile dikey / yatay bağlantı adaptasyon plakası sabit ve çekmeceli tip için (Her şalter için 1 adet sipariş edilmelidir.)	LV847926SP	14.200,00
kablo seti	LV833209SP	6.600,00
Mekanik kilit (2xMasterPact NW)		
kablo ile dikey / yatay bağlantı adaptasyon plakası sabit ve çekmeceli tip için	47926	13.040,00
kablo seti	33209	8.200,00
Mekanik kilit (3xMasterPact MTZ2/3) 3 adaptasyon plakası+kablolardan oluşan set		
Kablo ile bağlantı sabit ve çekmeceli tip için	3 kaynaklı (sadece biri kapalı)	LV848610SP 74.400,00
	2 kaynaklı (bir bağlayıcı)	LV848609SP 103.120,00
	2 kaynaklı +yedeklemeli	LV848608SP 42.440,00
Mekanik kilit (3xMasterPact NW) 3 adaptasyon plakası+kablolardan oluşan set		
Kablo ile bağlantı sabit ve çekmeceli tip için	3 kaynaklı (sadece biri kapalı)	48610 68.400,00
	2 kaynaklı (bir bağlayıcı)	48609 94.800,00
	2 kaynaklı +yedeklemeli	48608 48.800,00
Mekanik Kilitleme (2 x MVS devre kesici)		
Adaptasyon plakası	47926	13.040,00
Kablo seti	33209	8.200,00
Mekanik Kilitleme (3 x MVS devre kesici)		
3 kaynaklı (Sadece biri kapalı) (1 adet sipariş edilmelidir)	48610	68.400,00
2 kaynak (1 kupla) (1 adet sipariş edilmelidir)	48609	94.800,00
2 kaynaklı+yedeklemeli (1 adet sipariş edilmelidir)	48608	48.800,00
* Adaptasyon plakaları hem sabit hem çekmeceli tip devre kesiciler için kullanılabilir.		
Çekmece konum kontakları (Masterpact MTZ için)		
Çekmece bağlantıda konum kontağı	LV833170SP	2.800,00
Test pozisyonu konum kontağı	LV833170SP	2.800,00
Çekmece bağlantısı kesildi konum kontağı	LV833170SP	2.800,00
Çekmece konum kontakları		
Çekmece bağlantıda konum kontağı	33751	1.256,00
Test pozisyonu konum kontağı	33752	1.256,00
Çekmece bağlantısı kesildi konum kontağı	33753	1.256,00
Otomatizm ünitesi		
(ACP + BA) 220-240 V 50/60 Hz NS ve MasterPact için	29470	61.200,00
(ACP + BA) 380-415 V 50/60 Hz NS ve MasterPact için	29471	53.200,00
(ACP + UA) 220-240 V 50/60 Hz NS ve MasterPact için	29472	64.000,00
(ACP + UA) 380-415 V 50/60 Hz NS ve MasterPact için	29473	64.000,00
IVE elektriksel kilitleme ünitesi	29352	17.920,00
Adaptör kit	54655	6.040,00
PF kapamaya hazır kontak (MTZ1/2/3)	LV847080SP	3.200,00
PF kapamaya hazır kontak kablaaj kiti (MTZ1/2/3, sabit)	LV847074SP	800,00
PF kapamaya hazır kontak kablaaj kiti (MTZ1 çekmeceli)	LV833098SP	1.200,00
PF kapamaya hazır kontak kablaaj kiti (MTZ2/3 çekmeceli)	LV847849SP	1.200,00
PF kapamaya hazır kontak (NT / NW, sabit)	47342	3.180,00
PF kapamaya hazır kontak (NT çekmeceli)	47432	3.180,00
PF kapamaya hazır kontak (NW çekmeceli)	48469	3.180,00

- (1) BA: Şebeke-şebeke enversör set için otomatizm ünitesi
- (2) UA: Şebeke-jeneratör enversör set için otomatizm ünitesi
- (3) 29472, 220/240 V AC uygulamalarda F-N, F-F ve 3F üzerinden kontrol yapar.
- (4) 29473, 380/415 V AC uygulamalarda F-F ve 3F üzerinden kontrol yapar.
- (5) IVE, motor mekanizması ve otomatizm ünitesinin besleme gerilimleri aynı olmalıdır.
- (6) 3 adet veya çekmeceli tip MasterPact devre kesici ile yapılan enversör set için lütfen bize danışınız.

Kaynak Transfer Sistemleri

EasyPact MVS (2li ve 3lü)

Life Is On

Schneider
Electric

EasyPact MVS Serisiyle (2 Kaynak Arası)

- 2 adet motorlu EasyPact MVS devre kesici
(2 adet motor mekanizması MCH, 2 adet açtırma bobini (MX) ve 2 adet kapama bobini (XF) dâhildir)
- 2 adet kapamaya hazır kontak (PF)
- 2 adet enversör kontak (40F) (Şalter üzerinde standart olarak bulunmaktadır).
- Mekanik Kilitleme

Kablo ile mekanik kilitleme için => 2 adet adaptasyon plakası
=> 1 adet kablo seti

- 1 adet IVE elektriksel kilitleme ünitesi
- 1 adet adaptör kit
(Devre kesiciler ile IVE arasındaki bağlantılar için kullanılır)
- 1 adet otomatizm ünitesi

Şebeke - şebeke kaynak değiştirme için => ACP + BA
Şebeke - jeneratör kaynak değiştirme için => ACP + UA

Tip	Referans	Fiyat (TL)
Mekanik Kilitleme (2 x MVS devre kesici)		
Adaptasyon plakası	47926	13.040,00
Kablo seti	33209	8.200,00
Mekanik Kilitleme (3 x MVS devre kesici)		
3 Kaynaklı (Sadece biri kapalı) (1 adet sipariş edilmelidir)	48610	68.400,00
2 Kaynaklı (1 Kuplaj) (1 adet sipariş edilmelidir)	48609	94.800,00
2 Kaynaklı + Yedeklemeli (1 adet sipariş edilmelidir)	48608	48.800,00
* Adaptasyon plakaları hem sabit hem çekmeceli tip devre kesiciler için kullanılabilir.		
Otomatizm ünitesi		
(ACP + BA) 220 - 240 V 50/60 Hz NS ve MasterPact için	29470	61.200,00
(ACP + BA) 380 - 415 V 50/60 Hz NS ve MasterPact için	29471	53.200,00
(ACP + UA) 220 - 240 V 50/60 Hz NS ve MasterPact için	29472	64.000,00
(ACP + UA) 380 - 415 V 50/60 Hz NS ve MasterPact için	29473	64.000,00
IVE elektriksel kilitleme ünitesi	29352	17.920,00
Adaptör kit	54655	6.040,00
PF kapamaya hazır kontak (NT / NW, sabit)	47342	3.180,00
PF kapamaya hazır kontak (NT çekmeceli)	47432	3.180,00
PF kapamaya hazır kontak (NW çekmeceli)	48469	3.180,00

⁽¹⁾ BA: Şebeke-şebeke enversör set için otomatizm ünitesi

⁽²⁾ UA: Şebeke-jeneratör enversör set için otomatizm ünitesi

⁽³⁾ 29472, 220/240 V AC uygulamalarda F-N, F-F ve 3F üzerinden kontrol yapar.

⁽⁴⁾ 29473, 380/415 V AC uygulamalarda F-F ve 3F üzerinden kontrol yapar.

⁽⁵⁾ IVE, motor mekanizması ve otomatizm ünitesinin besleme gerilimleri aynı olmalıdır.

⁽⁶⁾ 3 adet veya çekmeceli tip MasterPact devre kesici ile yapılan enversör set için lütfen 444 30 30 Müşteri Destek Merkezi'ni arayınız.

H6

Kaynak Transfer Sistemleri

ComPacT NSX100-630, ComPacT NS630b-1600,
ComPacT INS/INV, MasterPact



Kaynak transfer sistemleri ile verimli enerji yönetimi ve hizmet sürekliliği

Alçak gerilimde kritik uygulamalarda, hizmet sürekliliğini sağlamak için söz konusu kurulum en az **2 kaynağa bağlı olmalıdır**.

① **Normal kaynak (N)**

② **Değişen kaynak (R)***

Normal kaynak devrede değilken veya kalitesi/uygunluğu artık garanti edilmediğinde, kurulumun enerjisiz kalmaması için devreye alınır.

Kaynak transfer sistemi, yükü (bir kısmını ya da tamamını) bir kaynaktan diğerine aktarmaya yarar.



Kaynak transfer sisteminin temel özellikleri

- Bir kaynak transfer sistemi ile, dış koşullara dayalı otomatik olarak transfer yönetimi yapılabilir.
- Bir kaynaktan diğerine transfer işlemi manuel ya da otomatik olarak yapılabilir.
- Bir kaynak transfer sistemi uygulaması devre kesiciler, yük ayırıcılar veya kontaktörlerden oluşur.

* Değişen kaynak (R), normal kaynak karakteristiklerinden farklı bir başka kaynak ya da bir jeneratör olabilir.



EcoStruxure™
Bileşenleri

Enerlin'X ile Akıllı Pano
Mimarisi



Enerji Dağıtımını Yeniden Tanımlıyoruz



Ölç

Bağlan

Harekete Geç



se.com/tr

Life Is On

Schneider
Electric

Enerlin'X ile Akıllı Pano Mimarisi

Gerçek Zamanlı Yerde İzleme ve Kontrol

Çevrim İçi Enerji Yönetimi Hizmetleri

Tasarruf Et

FDM128
Dokunmatik Ekranlı Görüntüleme
Modülü

Ağ Geçitleri Arayüzleri;
Com'X 510
IFE
Com'X 210
Smartlink IP

PME *
Power Monitoring Expert

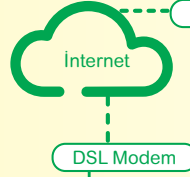

Energy Operations*

Bağlan

Ölç

11

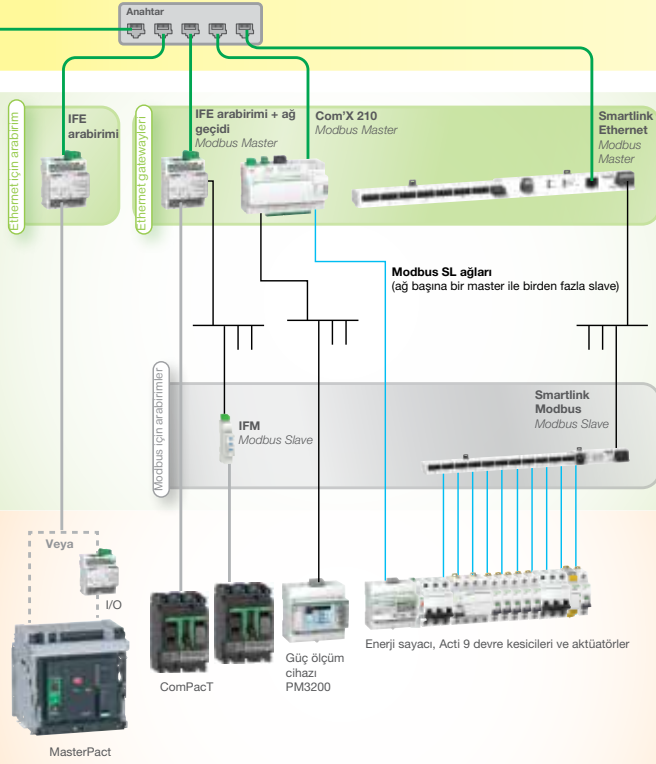

* Enerji Yönetimi Yazılımları PME Power Monitoring Expert ve Energy Operation hakkında daha fazla bilgi için; Müşteri Destek Merkezi: 444 30 30

- Ethernet
- Modbus
- ULP
- Fiziksel kablo bağlantılı

ULP sistemi, devre kesicilerin izlenmesi ve kontrolü için tasarlanmış hızlı bir haberleşme bağlantısıdır. 5 ölçüm cihazına kadar kablo segmentiyle bir RS485 fiziksel bağlantısına dayalı ve zorlu ortamlara uygundur. Farklı uzunluklarda konnektörlü 6 kablo seçeneği sunulmaktadır.

IFE araribimi: Ethernet araribim modülüne ULP. ULP portunda bulunan herhangi bir devre kesiciye IP adresi sağlar. IFE araribimi, devre kesiciden elde edilen mevcut tüm verileri Ethernet uyumlu bir ekran (IFM128), ortak bir bilgisayar tarayıcısı ya da bir Ethernet araribimi üzerinden erişilebilir kılar. IFE araribimi + gateway sürümleri, kendi web sayfalarını oluşturur.

IFM: Modbus Araribim modülüne ULP ULP portuna bağlı bir devre kesiciden elde edilen mevcut tüm verileri, bir Modbus ağı üzerinden erişilebilir kılar. IFM, herhangi bir Modbus master üzerinden erişilebilen bir Modbus slave gibi davranır (IFE araribimi + gateway, Acti 9 Smartlink Ethernet veya Com'X 210).

I/O: I/O uygulama modülü I/O, ULP bağlantılı kesiciler için tasarlanmıştır. Devre kesici etrafındaki CE, CD, CT kontakları ve uygulama kontrolleri (aydınlatma veya yük kontrolü, soğutma sistemi, darbe ölçümlerinin toplanması...) aracılığıyla çekmece konumunun izlenmesini sağlar.

ComPacT NSX, ComPacT NS, MasterPact NT/NW ve MTZ İÇİN HABERLEŞME BİLEŞENLERİ

Sabit MasterPact devre kesici

Çekmeceli MasterPact devre kesici

Sabit ComPacT NSX devre kesici

Çekmeceli ComPacT NSX devre kesici

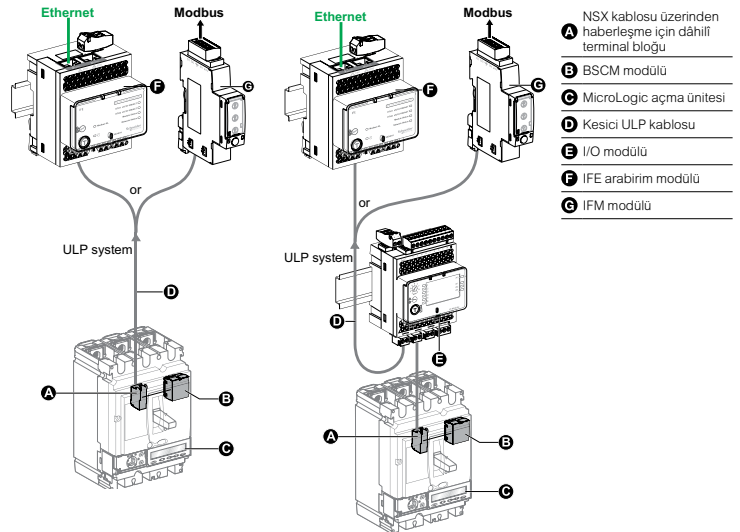
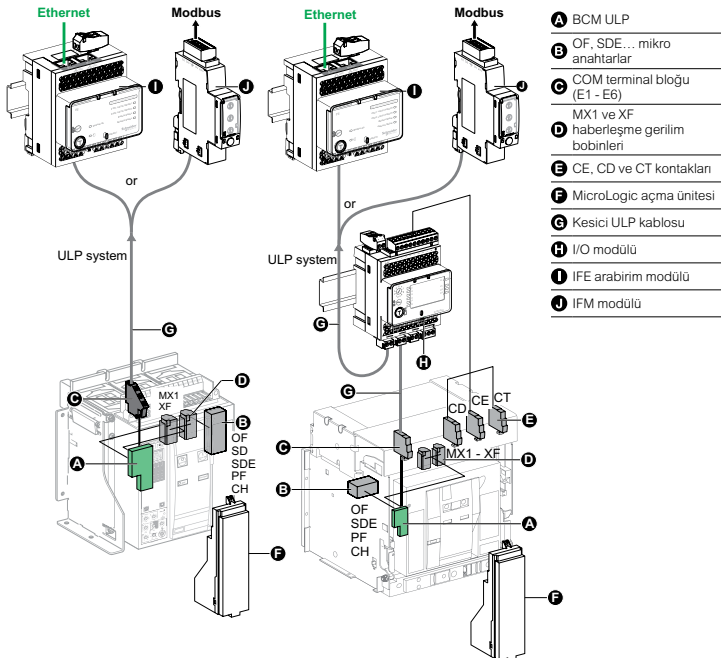



FDM128



I/O MODÜL



PANEL SERVER



IFM



IFE



SMARTLINK SI B



REFLEX



RCA



BCM ULP



NSX CORD

Tip	Açıklama	Referans	Fiyat (TL)
-----	----------	----------	------------

Pano Gösterge Modülleri

Pano gösterge modülleri	Açıklama	Referans	Fiyat (TL)
	FDM 128 Pano gösterge modülü	LV434128	28.880,00
	FDM 121 Pano gösterge modülü	TRV00121	11.920,00
	FDM121 Referans kiti (ComPacT NSX için)*	FDM121NSX	22.840,00
	FDM121 Referans kiti (ComPacT NS, MasterPact NT ve NW için)**	FDM121	28.200,00

Aksesuarları

Aksesuarları	Açıklama	Referans	Fiyat (TL)
	Hat sonlandırıcı (FDM 121 için kullanılır)	TRV00880	1.416,00

*FDM121NSX referansının siparişi açıldığı taktirde TRV00121, LV454444, LV434202 ve TRV00880 referansları birlikte sevk edilecektir.
**FDM121 referansının siparişi açıldığı taktirde TRV00121, LV454444, LV434197 ve TRV00880 referansları birlikte sevk edilecektir.

Giriş-Çıkış Modülü

Giriş-Çıkış Modülü	Açıklama	Referans	Fiyat (TL)
	I/O Giriş-çıkış Modülü (Çekmece durum bilgisi)	LV434063	22.440,00

Veri Kaydedici ve Web Sunucuları, Gateway ve Arayüzler

Veri kaydedici - web sunucuları ve aksesuarları	Açıklama	Referans	Fiyat (TL)
	Panel Server Gelişmiş Seri 110-277VACDC	PAS800	1.019,00 EUR
	Panel Server Gelişmiş Seri 24DC	PAS800L	977,00 EUR
	Panel Server Gelişmiş Seri PoE versiyon	PAS800P	1.019,00 EUR

Gateway ve aksesuarları

Gateway ve aksesuarları	Açıklama	Referans	Fiyat (TL)
	ESX PANEL SERVER UNIVERSAL 110-277VACDC	PAS600	588,00 EUR
	ESX PANEL SERVER UNIVERSAL 24VDC	PAS600L	588,00 EUR
	ESX PANEL SERVER UNIVERSAL 110-240VACDC	PAS600T	567,00 EUR

Arayüzler ve aksesuarları

Arayüzler ve aksesuarları	Açıklama	Referans	Fiyat (TL)
	IFM Devre kesici Modbus arayüzü	LV434000	8.720,00
	IFM istifleme soketi (10'LU)	TRV00217	6.760,00
	IFE devre kesici ethernet arayüzü	LV434001	21.480,00
	IFE Devre Kesici Ethernet Arayüzü ve Gateway	LV434002	

Smartlink

Smartlink ve Aksesuarları

Smartlink ve Aksesuarları	Açıklama	Referans	Fiyat (TL)
<i>UYARI: Fiyatlar Euro'dur.</i>	Smartlink SI D ethernet	A9XMWD20	288,00 EUR
<i>UYARI: Fiyatlar Euro'dur.</i>	Smartlink SI B ethernet	A9XMZA08	590,00 EUR

Aksesuarları

Aksesuarları	Açıklama	Referans	Fiyat (TL)
	RCA uzaktan kapama modülü 3P/4P (Haberleşmeli)	A9C70124	15.720,00
	Reflex manevra modülü	A9C18195	8.520,00
	iACT24 230VAC	A9C15924	3.860,00
	iATL24 230VAC	A9C15424	3.860,00
	iOF+SD24	A9A26897	1.128,00
	OF+SD24	A9N26899	1.576,00
	RJ45 / RJ45 3m x 5	TRV00830	5.372,00
	6 orta kablo:160 mm	A9XCAM06	2.336,00
	6 uzun kablo:870 mm	A9XCAL06	2.680,00
	6 uzun kablo:870 mm	A9XCAU06	2.336,00
	12 5 PIM konnektör (Ti24)	A9XC2412	2.472,00
	Din ray için montaj kiti	A9XMFA04	2.200,00

Devre Kesici Aksesuarları

Devre Kesici Aksesuarları	Açıklama	Referans	Fiyat (TL)
Veri iletişim modülü	BSCM Modülü (ComPacT NSX için)	LV434205	8.400,00
Kablolar	ComPacT NSX Haberleşme kablosu 0,35 m	LV434200	2.840,00
	ComPacT NSX Haberleşme kablosu 1,3m	LV434201	2.948,00
	ComPacT NSX Haberleşme kablosu 3m	LV434202	3.044,00



Enerji İzleme Çözümleri



Enerji Verimliliği İçin İlk Adım



se.com/tr

Life Is On

Schneider
Electric



Dünyanın En Hassas Enerji Kalite Analizörü ION9000 İle Tanışın!



PowerLogic™ ION9000 serisi

- IEC 62053-22 aktif enerji 0.1S sınıfı: Bağımsız test laboratuvarından sertifikalı, yüksek performans enerji ölçümlemede yeni bir referans noktası.
- Döngü başına 1024 örnekleme ile detaylı kalite parametreleri analizi
- Tescilli arıza yönü tespit özelliği sayesinde güç kalite sorunlarınızı detaylı analiz edebilir, enerji sürekliliğinizi en üst düzeye taşıyabilirsiniz
- 2 GB hafıza ve genişletilebilir I/O seçenekleri sayesinde esnek kullanım
- IEC61000-4-30 A sınıfı, EN50160 standardına uyumluluk kontrolü ve
- IEC61000-4-15 flicker ölçümü ile EPDK yönetmeliğine uygun

se.com/tr

Life Is On

Schneider
Electric



Enerji Yönetimi Yazılımları

Enerji dağıtım sistemini izleyerek ve kontrol ederek, binanın/tesisin sürdürülebilir olmasını sağlayın.

EcoStruxure™ PME

- Hassas dağıtım ekipmanlarının izlenmesi
- Detaylı güç kalitesi raporları ve tüketim tabloları
- ISO50001 sertifikalı

EcoStruxure™ PSO

- Animasyonlu tek-hat şemalarının gerçek zamanlı kontrolü
- Zamana bağlı olayların analizi
- ISO50001 sertifikalı



	DM6x00H	IEM	PM2000	PM3000	PM5000	PM8000
	Giriş	Orta	Orta	Orta	Orta	Gelişmiş
Giriş, çıkış, besleme Gücü						
3-faz/ tek faz	+	+	+	+	+	+
Dijital I/O & Analog I/O (baz model)	0	2/2 & 0/0	2/2 & 2/2	2/2 & 0/0	2/2 & 0/0	3/1 & 0/0
Dijital I/O & Analog I/O (ek kartlarla)	0	2/2 & 0/0	2/2 & 2/2	2/2 & 0/0	2/2 & 0/0	27/9 & 16/8
Güç besleme (L-L)	35- 600 V	80- 570 V	35- 480 V	80- 570 V	35- 690 V	100- 690 V
Güç besleme (L-N)	-	50- 330 V	20- 277 V	50- 330 V	20- 277 V	57- 400 V
Güç ve enerji ölçümleri						
Gerilim, akım, frekans, güç faktörü	+	+	+	+	+	+
Gerilim, akım, frekans, güç faktörü	-	+	+	+	+	+
Güç & Demand	-	•	+	+	+	+
IEC/ ANSI enerji doğruluk sınıfı (Class)	1	0.5	0.5	0.5	0.2 / 0.5	0.2
Örnekleme sayısı	32	32	64	32	32/64/128	256
Haberleşme						
Ethernet: Bakır	-	-	-	-	•	+
Ethernet- seri çevirici	-	-	-	-	•	+
Modbus RTU (RS485)	•	•	•	•	+	+
Web sunucu	-	-	-	-	•	+
Modbus TCP/IP (Ethernet)	-	-	-	-	•	+
DNP protokolü	-	-	-	-	+	+
IEC61850 protokolü	-	-	-	-	-	+
BACnet	-	•	-	-	•	-
Güç kalitesi analizi						
EN50160 uygunluk raporlaması/ IEC 6100-4-30 Class S	-	-	-	-	•	+(S)
Gerilim dalgalanması (sag/swell) & yönlü arıza kaydı	-	-	-	-	•	+
Harmonik bozulma toplam	-	-	+	-	+	+
Harmonik bozulma (tek tek)	-	-	+	-	+	+
Dalgaformu kaydı	-	-	-	-	•	+
Kaçak akım ölçümü	-	-	-	-	•	-
Entegre data ve olay kaydı						
Hafıza (maks)	-	-	-	-	1.1 MB	512 MB
Trend çizme & Geleceğe dönük tahmin kaydı & Faturalama	-	-	-	-	-	+
Minimum ve maksimum	-	-	+	+	+	+
Zaman etiketli olay ve alarmlar	-	-	+	•	+	+
Zaman etiketleme çözünürlüğü (saniye)	-	-	1	1	1	0,001
Zaman senkronizasyon	-	-	-	-	-	-
Haberleşme						
Alarmları loglama & alarm durumunda mesaj atma	-	-	•	-	+	+
Data kaydının tetiklenmesi & dalga-formu yakalama	-	-	-	-	-	+
Röle veya dijital çıkışların tetiklenmesi	-	-	+	+	+	+

+ Mevcut - Mevcut Değil • Modele göre opsiyonel olarak değişmektedir.



iEM3100



iEM3200



PM3200



METSEPM21**



METSEPM22**

Tanım	Açıklama	Referans	Fiyat (TL)
-------	----------	----------	------------

Kilowatt - Saat Ölçerler ve Multimetreler

iEM3000 serisi, DIN ray tipi

iEM3100 Serisi 3faz kWh ölçer 63A	iEM3150-Modbus	A9MEM3150	9.480,00
iEM3100 Serisi 3faz kWh ölçer 63A	iEM3155-Modbus-MID	A9MEM3155	10.480,00
iEM3100 Serisi 3faz kWh ölçer 63A	iEM3165-BACnet-MID	A9MEM3165	12.520,00
iEM3200 Serisi 3faz kWh ölçer(*)	iEM3250-Modbus	A9MEM3250	9.480,00
iEM3200 Serisi 3faz kWh ölçer(*)	iEM3255-Modbus-MID	A9MEM3255	10.480,00
iEM3200 Serisi 3faz kWh ölçer(*)	iEM3265-BACnet-MID	A9MEM3265	12.800,00
iEM3300 Serisi 3faz kWh ölçer 125A	iEM3350-Modbus	A9MEM3350	14.400,00
iEM3300 Serisi 3faz kWh ölçer 125A	iEM3355-Modbus-MID	A9MEM3355	15.520,00
iEM3300 Serisi 3faz kWh ölçer 125A	iEM3365-BACnet-MID	A9MEM3365	17.800,00

* iEM3200 Serisinde harici olarak akım trafosu kullanmanız gerekmektedir.

GoLogic Serisi Multimetre ve Analizörler

GoLogic DM1000 Serisi	Tek faz ölçüm kapasiteli Ampermetre, LED Ekran, 0,5% doğruluk	METSEGLDM1115	
GoLogic DM1000 Serisi	Tek faz ölçüm kapasiteli Voltmetre, LED Ekran, 0,5% doğruluk	METSEGLDM1125	
GoLogic DM1000 Serisi	Tek faz ölçüm kapasiteli frekans ölçüm cihazı, LED Ekran, 0,2% doğruluk	METSEGLDM1132	
GoLogic DM3000 Serisi	Üç faz ölçüm kapasiteli Ampermetre, LED Ekran, 0,5% doğruluk	METSEGLDM3115	
GoLogic DM3000 Serisi	Üç faz ölçüm kapasiteli Voltmetre, LED Ekran, 0,5% doğruluk	METSEGLDM3125	
GoLogic DM3000 Serisi	Haberleşme özelliği mevcut, LED Ekranlı Multimetre, 1% doğruluk sınıfı	METSEGLDM3141	
GoLogic DM3000 Serisi	Haberleşmesiz LED Ekranlı Multimetre, 1% doğruluk sınıfı	METSEGLDM3141NC	
GoLogic DM3000 Serisi	Tek satır LCD Ekranlı Multimetre, haberleşmeli, 1% doğruluk sınıfı	METSEGLDM3241	
GoLogic DM3000 Serisi	Tek satır LCD Ekranlı Multimetre, haberleşmeli, 1% doğruluk sınıfı, 24V beslemeli	METSEGLDM3241LV	
GoLogic EM3000 Serisi	Enerji Analizör serisi, tek satır LCD Ekranlı, 1% doğruluk sınıfı, haberleşmeli	METSEGLEM3251	
GoLogic EM3000 Serisi	Enerji Analizör serisi, tek satır LCD Ekranlı, 1% doğruluk sınıfı, haberleşmeli	METSEGLEM3261	
GoLogic EM3000 Serisi	Enerji Analizör serisi, tek satır LCD Ekranlı, 0,5% doğruluk sınıfı, haberleşmeli	METSEGLEM3265	

PM3200 serisi, DIN ray tipi

PM3200 (CT/5A) enerji analizörü	PM3200, temel enerji analizörü	METSEPM3200	9.600,00
PM3200 (CT/5A) enerji analizörü	PM3210, darbe çıkışlı	METSEPM3210	9.800,00
PM3200 (CT/5A) enerji analizörü	PM3250, Modbus haberleşmeli	METSEPM3250	10.480,00
PM3200 (CT/5A) enerji analizörü	PM3255, Modbus haberleşmeli, dahili hafıza	METSEPM3255	10.840,00

Orta Seviye Enerji Analizörleri

PM2000 Serisi

PM2000 Serisi enerji analizörü	PM2110 LED THD POP Class 1.0	METSEPM2110	7.320,00
PM2000 Serisi enerji analizörü	PM2120 LED THD RS485 RTC 15.Har Class 1.0	METSEPM2120	8.280,00
PM2000 Serisi enerji analizörü	PM2130 LED 31. Har, Veri Kaydı, Class 0.5	METSEPM2130	8.280,00
PM2000 Serisi enerji analizörü	PM2210 LCD POP	METSEPM2210	8.960,00
PM2000 Serisi enerji analizörü	PM2210R LCD POP, RJ45 akım trafosu bağlantılı	METSEPM2210R	8.960,00
PM2000 Serisi enerji analizörü	PM2220 LCD RS485 Min/Max RTC 15. Harmonik	METSEPM2220	9.160,00
PM2000 Serisi enerji analizörü	PM2220R LCD RS485 Min/Max RTC 15. Harmonik, RJ45 akım trafosu bağlantılı	METSEPM2220R	9.440,00
PM2000 Serisi enerji analizörü	PM2230 LCD RS485 Min/Max RTC 31. Harmonik, Veri Kaydı, Class 0.5	METSEPM2230	9.960,00
PM2000 Serisi enerji analizörü aksesuarları	PM2x30 Dijital IO Modül 2-IO 14	METSEPM2KDGTLIO22	2.440,00
PM2000 Serisi enerji analizörü aksesuarları	PM2x30 Analog IO Modül 2-IO 14	METSEPM2KANLIO22	3.000,00
PM2000 Serisi enerji analizörü aksesuarları	PM2x30 Analog IO Modül 1-IO 14	METSEPM2KANLIO11	2.480,00

*ION9000, ION7650 ve ION7400 fiyatları için satış temsilcinize danışın veya müşteri destek merkezimiz 444 30 30'u arayın.



METSEPM5100



METSEPM5340

YENİ

YENİ

YENİ

YENİ



METSEPM563RD



METSEPM82**

Tanım	Açıklama	Referans	Fiyat(TL)
Üst Seviye Enerji Analizörleri			
PM5000 Serisi			
PM5000 Serisi enerji analizörü	PM5100, 0.5S, 15.harmonik, 1DO	METSEPM5100	14.240,00
PM5000 Serisi enerji analizörü	PM5110, 0.5S, 15.harmonik, 1DO, Modbus seri bağlantı	METSEPM5110	15.080,00
PM5000 Serisi enerji analizörü	PM5310, 0.5S, 31.harmonik, 2DI/2DO, Modbus seri bağlantı	METSEPM5310	17.080,00
PM5000 Serisi enerji analizörü	PM5310, 0.5S, 31.harmonik, 2DI/2DO, Modbus seri bağlantı	METSEPM5310R	17.560,00
PM5000 Serisi enerji analizörü	PM5310, 0.5S, 31.harmonik, 2DI/2DO, 2 Röle, Modbus TCP ethernet	METSEPM5320R	18.960,00
PM5000 Serisi enerji analizörü	PM5320, 0.5S, 31.harmonik, 2DI/2DO, RJ45 LVCT, Ethernet	METSEPM5320	18.760,00
PM5000 Serisi enerji analizörü	PM5340, 0.5S, 31.harmonik, 2DI/2DO, 2 Röle, Modbus TCP ethernet	METSEPM5340	19.720,00
PM5000 Serisi enerji analizörü	PM5350, 0.5S, 15.harmonik, 4DI/2DO, Modbus seri bağlantı	METSEPM5350	14.200,00
PM5000 Serisi enerji analizörü	PM5350PB, 0.5S, 15.harmonik, 4DI/2DO, Modbus seri bağlantı	METSEPM5350PB	15.640,00
PM5000 Serisi enerji analizörü	PM5560, 0.2S, 63.harmonik, 4DI/2DO, Modbus seri bağlantı, 2 ethernet, yeni BacNet	METSEPM5560	31.360,00
PM5000 Serisi enerji analizörü	PM5563, 0.2S, 63.harmonik, 4DI/2DO, Modbus seri bağlantı, 2 ethernet, ekransız, yeni BacNet	METSEPM5563	28.040,00
PM5000 Serisi enerji analizörü	PM5563, 0.2S, 63.harmonik, 4DI/2DO, Modbus seri bağlantı, 2 ethernet ayrı ekranlı, yeni BacNet	METSEPM5563RD	36.680,00
PM5000 Serisi enerji analizörü	PM5570, 0.2S, 63.harmonik, 4DI/2DO, 2A4, Modbus seri bağlantı, 2 ethernet	METSEPM5570	31.560,00
PM5000 Serisi enerji analizörü	PM5580, 0.2S, 63.harmonik, 4DI/2DO, Modbus seri bağlantı, 2 ethernet, 24V DC	METSEPM5580	33.000,00
PM5000 Serisi enerji analizörü	PM5650, 0.2S, 63.harmonik, 4DI/2DO, Modbus seri bağlantı, 2 ethernet, Dalgaformu yakalama, Sag/Swell tespiti	METSEPM5650	37.600,00
PM5000 Serisi enerji analizörü	PM5660, 0.2S, 63.harmonik, 4DI/2DO, Modbus seri bağlantı, 2 ethernet, kaçak akım izleme	METSEPM5660	34.000,00
PM5000 Serisi enerji analizörü	PM5760, 0.2S, 63.harmonik, 4DI/2DO, Modbus seri bağlantı, 2 ethernet, kaçak akım izleme, Dalgaformu yakalama, Sag/Swell tespiti	METSEPM5760	42.040,00
PM5000 Serisi enerji analizörü aksesuarı	PM5563 harici ekranı	METSEPM5RD	10.080,00
PM8000 Serisi / ION7400 Serileri			
PM8000 Serisi enerji kalite analizörü	PM8000 Pano Monte Ekranlı 24V DC	METSEPM8210	Fiyat Sorunuz
PM8000 Serisi enerji kalite analizörü	PM8000 DIN Rayı Monte Ekransız 24V DC	METSEPM8213	Fiyat Sorunuz
PM8000 Serisi enerji kalite analizörü	PM8000 DIN Rayı Monte Uzaktan İzleme 24V DC	METSEPM8214	Fiyat Sorunuz
PM8000 Serisi enerji kalite analizörü	PM8000 Pano Monte Ekranlı	METSEPM8240	Fiyat Sorunuz
PM8000 Serisi enerji kalite analizörü	PM8000 DIN Rayı Monte Ekransız	METSEPM8243	Fiyat Sorunuz
PM8000 Serisi enerji kalite analizörü	PM8000 Din Rayı Monte Uzaktan İzleme	METSEPM8244	Fiyat Sorunuz
PM8000 / ION7400 aksesuarları	Uzaktan izleme, renkli LCD, 96x96	METSEPM89RD96	Fiyat Sorunuz
PM8000 / ION7400 aksesuarları	Yedek donanım kiti, PM8000	METSEPM8HWK	Fiyat Sorunuz
PM8000 / ION7400 aksesuarları	Yedek donanım kiti, PM8000, uzaktan izle	METSEPM8RDHWK	Fiyat Sorunuz
PM8000 / ION7400 aksesuarları	Mühürleme kiti	METSEPM8000SK	Fiyat Sorunuz
PM8000 / ION7400 aksesuarları	RMD montaj adaptörü	METSEPM8MAK	Fiyat Sorunuz
PM8000 / ION7400 aksesuarları	Ekran kablosu, 10m	METSECAB10	94,00
PM8000 / ION7400 aksesuarları	I/O module, 6 DI, 2 Form-C Output	METSEPM89M2600	Fiyat Sorunuz
PM8000 / ION7400 aksesuarları	I/O module, 4 AI, 2 AO	METSEPM89M0024	Fiyat Sorunuz

*ION9000, ION7650 ve ION7400 fiyatları için satış temsilcinize danışın veya müşteri destek merkezimiz 444 30 30'u arayın.

PowerLogic™ ION7400A

Yeni Nesil A Sınıfı Kalite Kaydedici

- IEC 62053-22 aktif enerji 0.2S sınıfı
- Modbus(RTU,TCP/IP), IEC 61850 ve DLMS haberleşme protokolü
- Tescilli arıza yönü tespit özelliği sayesinde güç kalite sorunlarınızı detaylı analiz edebilir, enerji sürekliliğinizi en üst düzeye taşıyabilirsiniz.
- 512 MB hafıza ve genişletilebilir I/O seçenekleri sayesinde esnek kullanım
- IEC61000-4-30 A sınıfı(Ed. 3), EN50160 ve IEEE 519 standardına uyumluluk kontrolü
- IEC61000-4-15 Flicker ölçümü ile EPDK yönetmeliğine uygun



se.com/tr

Life Is On

Schneider
Electric

PM2000 Serisi Enerji Analizörleri

Özellikler	PM2110	PM2120	PM2130	PM2210	PM2220	PM2230
Doğruluk Sınıfı (Wh)	1.0		0.5S	1.0		0.5S
Doğruluk Sınıfı (VARh)				1.0		
Doğruluk Sınıfı (VAh)				+/- %0.5		
Akım (Faz aşına, ortalama ve hesaplanan nötr)				■		
Gerilim (Faz-nötr, fazlar arası ve ortalama)				■		
Güç faktörü	Gerçek GF		Gerçek PF Değişen PF*	Gerçek GF		Gerçek PF Değişen PF*
Frekans (herhangi bir faz üzerinden)				■		
Güç (W, VA, VAR : faz başına ve toplam)				■		
3 Faz Dengesizliği %	Akım		Akım Gerilim*	Akım		Akım Gerilim*
Talep Parametreleri (Gerçek zamanlı, öngörülmesi ve tepe değerler ; W, VA, VAR, A) Tarih ve saat etiketlemesi (tepe talep değeri için)	■ (zaman etiketsiz)		■	■ (zaman etiketsiz)		■
Enerji (Wh, Vah, VARh ; 4 kadran) Gönderildi (Import), Alındı (Export)	Gönderildi, Alındı		Gönderildi, Alındı Toplam*, Net*, Son Resetleme*	Gönderildi, Alındı Toplam, Net		Gönderildi, Alındı Toplam*, Net*, Son Resetleme*
Aktif yük sayacı, ölçme süresi, çalışma süresi ve güç çıkışı sayacı			Haberleşme ile			■
THD (Fazlar arası ya da faz nötr gerilim, faz başı akım)				■		
Fazbaşına gerilim, akım harmonikleri		>=15.	>=31.		>=15.	>=31.
Min/Maks gerçek zamanlı saat - tarih saat etiketlemesi ile (Ortalama ya da toplam faz-faz, faz-nötr akım, GF, Hz, W, VA, VAR)						■
Haberleşme	Darbe Çıkış		RS-485	Darbe Çıkış		RS-485
Harici Analog Giriş Çıkış Modülü (2 giriş 2 çıkış)			■			■
Harici Dijital Giriş Çıkış Modülü (2 giriş 2 çıkış)			■			■
Veri kaydetme (2 parametreye kadar) Güç (W, VA, VAR) Çift yönlü enerji (+/-Wh, +/-Vah, +/-VARh) Talep değerler (W, VA, VAR - süre aralıkları ayarlanabilir)			■			■
Ortalama Gerilim, Ortalam Akım, Toplam Aktif Güç ve Enerji Değerleri Ekran görüntüsü - 12 am Snapshot					■	
Kullanıcı tarafından belirlenen birimler ile tüketim gösterimi (CO ₂ salınımı, enerji maliyetleri vb.)					■	

*Haberleşme üzerinden görülebilir.

**Her Giriş Çıkış Modülü PM2130 ya da PM2230 ile birlikte kullanılabilir. Bu modülle kumanda gerilimi faz nötr 90-300VAC / DC olabilir.

PM5000 Serisi Enerji Analizörleri

Özellikler	PM5100		PM5300				PM5500	
	PM5100	PM5110	PM5310	PM5320	PM5330	PM5340	PM5560	PM5563
Kurulum								
Hızlı kurulum, entegre ekranlı panel montajı	■	■	■	■	■	■	■	-
Hızlı kurulum, DIN rayına monte edilebilir	-	-	-	-	-	-	-	■
Doğruluk	0.5S	0.5S	0.5S	0.5S	0.5S	0.5S	0.2S	0.2S
Ekran								
Arka aydınlatmalı LCD, çoklu dil seçeneği, çubuk grafikler, 6 hat, 4 eş zamanlı değer	■	■	■	■	■	■	■	■
Güç ve enerji ölçümü								
Trifaze gerilim, akım, güç, talep, enerji, frekans, güç faktörü	■	■	■	■	■	■	■	■
Çoklu tarif	-	-	4	4	4	4	8	8
Güç kalitesi analizi								
THD, thd, TDD	■	■	■	■	■	■	■	■
Harmonikler, ayrı ayrı (tek)	15.	15.	31.	31.	31.	31.	63.	63.
I/O'lar ve röleler								
I/O'lar	1DO	1DO	2DI/2DO	2DI/2DO	2DI/2DO	2DI/2DO	4DI/2DO	4DI/2DO
Röleler	0	0	0	0	2	2	0	0
Alarmlar ve kontrol								
Alarmlar	33	33	35	35	35	35	52	52
Nokta yanıtama süresini ayarlayın, saniye	1	1	1	1	1	1	1	1
Tel ve çok koşullu alarmlar	-	-	■	■	■	■	■	■
Boolean alarm lojiji	-	-	-	-	-	-	■	■
Haberleşmeler								
Modbus protokollü seri bağlantı noktaları	-	1	1	-	1	-	1	1
Modbus TCP protokollü Ethernet bağlantı noktası	-	-	-	1	-	1	2**	2**
Web sayfaları ile dâhilî web sunucusu	-	-	-	-	-	-	■	■
MID'ye hazır uyumluluk, EN50470-1/3, Ek B ve Ek D Sınıf C		PM5111			PM5331	PM5341	PM5561	



PowerTag ile Panolarınız Daha Akıllı ve Dijital

"Takın, Görüntüleyin, Koruyun"

Tesis Yöneticisi Akın ile Tanışın

Akın'ın sorumlu olduğu elektrik şebekesi yıllar önce tasarlanmış, izleme ve ölçme özellikleri sınırlıdır.

Akın, aşağıdaki amaçlarla elektrik şebekesinin durumu hakkında bilgi sahibi olmak istiyor:

- Enerji tüketimini ve verimliliğini daha iyi anlama,
- Önleyici bakım uygulama,
- Şebekede sorun halinde sorunun kaynağını belirleme ve minimum kesintiyle daha hızlı hizmet aşmak

Acti9 PowerTag ailesinin bu eski model elektrik tesisatına ekleyeceği izleme özellikleri, Akın'ın tesisat verimliliğini artırmasına ve gücün sürekliliğini sağlamasına yardımcı olacaktır.

Kablosuz teknoloji sayesinde hızlı ve kolay kurulum

- Sigorta üzerine adapte edilebilen küçük boyutu sayesinde mevcut dağıtım panolarında sınırlı alana uygundur.
- Güç kabloları ve bara sökülmeden kurulum yapılabilir.
- Dahili web sayfası veya EcoStruxure™ Power Commission aracılığıyla kolay devreye alma.

Kullanılan ürünler

Ürün	İşlev	Referans
PowerTag Link	20 adete kadar kablosuz cihaz için ağ geçidi	A9XMWD20
PowerTag Display	Kablosuz ekran	A9XMWRD
PowerTag Energy	63 A - 630 A enerji sensörü	Modele bağlıdır
PowerTag Energy	200 A - 2000 A Rope enerji sensörü	A9MEM159•
PowerTag Energy	160 A Flex enerji sensörü	A9MEM1580
PowerTag Control	1 Dijital Girişli modül	A9XMC1D3



Okut ve Keşfet

se.com/tr

Life Is On

Schneider
Electric

Acti 9 - Enerji Yönetimi ve Kontrol Ürünleri

Acti 9 PowerTag

Acti 9 Smartlink

Life Is On

Schneider
Electric



A9MEM1541



A9MEM1580



A9MEM159*



A9MEM1560



A9XMWD20



A9XMZA08



A9XMSB11

Referans	Kutup	Maksimum Akım (A)	Açıklama	Fiyat (EUR)
PowerTag				
A9MEM1520	1P	63A	Wireless enerji sensörü	174,00
A9MEM1521	1P+N	63A	Wireless enerji sensörü otomatik sigorta üstten montaj	174,00
A9MEM1522	1P+N	63A	Wireless enerji sensörü otomatik sigorta altına montaj	174,00
A9MEM1540	3P	63A	Wireless enerji sensörü	255,00
A9MEM1541	3P+N	63A	Wireless enerji sensörü otomatik sigorta üstten montaj	255,00
A9MEM1542	3P+N	63A	Wireless enerji sensörü otomatik sigorta altına montaj	255,00
A9MEM1560	1P+N	63A	Wireless enerji sensörü otomatik sigorta üstten/alttan montaj	151,00
A9MEM1561	1P+N	63A	Wireless enerji sensörü otomatik sigorta üstten montaj	174,00
A9MEM1562	1P+N	63A	Wireless enerji sensörü otomatik sigorta altına montaj	174,00
A9MEM1563	1P+N (RCBO)	63A	Wireless enerji sensörü kaçak akım korumalı otomatik sigorta altına montaj	174,00
A9MEM1570	3P+N	63A	Wireless enerji sensörü otomatik sigorta üstten/alttan montaj	255,00
A9MEM1571	3P+N	63A	Wireless enerji sensörü otomatik sigorta üstten montaj	255,00
A9MEM1572	3P+N	63A	Wireless enerji sensörü otomatik sigorta altına montaj	255,00
A9MEM1573	3P	63A	Wireless enerji sensörü otomatik sigorta üstten/alttan montaj	210,00
A9MEM1580	3P+N	160A	Wireless enerji sensörü otomatik sigorta üstten/alttan montaj	282,00
A9MEM1590	3P+N	200A	Wireless enerji sensörü bara montaj	552,00
A9MEM1591	3P+N	600A	Wireless enerji sensörü bara montaj	601,00
A9MEM1592	3P+N	1000A	Wireless enerji sensörü bara montaj	618,00
A9MEM1593	3P+N	2000A	Wireless enerji sensörü bara montaj	662,00
A9XMC1D3			PowerTag C I/O Kontrol Modülü	190,00











- Dünyanın en küçük wireless enerji sensörü
- Son dağıtım noktasında bulunan yüklerin izlemesi ve görüntülenmesi
- Class1 aktif enerji ölçümü IEC 61557-12
- Akım, gerilim, güç, güç faktörü anlık değerlerin görüntülenmesi
- Aşırı yük ön alarmları (%50, %80)
- E-mail alarmları

Referans	Açıklama	Fiyat (EUR)
Acti9 Smartlink		
A9XMWD20	Smartlink SI D Ethernet - 20 PowerTag Cihazına kadar	288,00
A9XMWD100	Smartlink SI D Ethernet - 100 PowerTag Cihazına kadar	719,00
A9XMZA08	Smartlink SI B Ethernet	590,00

Acti9 Smartlink	Fiyat (TL)	
A9XMSB11	RS485 Modbus Konektörü	15.520,00

Facility Expert Small Business	Fiyat (EUR)	
A9XELC10	PowerTag Link C	

Aksesuar	Fiyat (TL)	
A9C15924	iACT24 230 VAC	3.860,00
A9C15424	iATL24 230 VAC	3.860,00
A9A26897	iOF+SD24	1.128,00
A9N26899	OF+SD24	1.576,00
A9XCAM06	6 adet iki konektörlü kablo:160 mm	2.336,00
A9XCAH06	6 adet iki konektörlü kablo:450 mm	
A9XCAL06	6 adet iki konektörlü kablo:870 mm	2.680,00
A9XCAU06	6 adet bir konektörlü kablo:870 mm	2.336,00
A9XCAC01	1 adet bir konektörlü kablo:4000 mm	
A9XC2412	12 5 PIM Konektör (T124)	2.472,00
A9XMF04	Din Ray için montaj kiti	2.200,00

Uygun Kablo Çapı/Bara Ölçüsü	Çevrim Oranı	Maksimum Güç	Referans	Fiyat (TL)	
Ölçü Akım Trafoları (Doğruluk Sınıfı : 0,5)					
* Doğruluk sınıfları belirtilen referanslarda 1'dir.					
** Doğruluk sınıfları belirtilen referanslarda 3'tür.					
	21 mm	40/5	1VA**	METSECT5CC004	920,00
	21 mm	50/5	1,25VA*	METSECT5CC005	920,00
	21 mm	60/5	1,25VA*	METSECT5CC006	920,00
	21 mm	75/5	2,5 VA*	METSECT5CC008	920,00
	21 mm	100/5	2 VA	METSECT5CC010	920,00
	21 mm	125/5	2,5 VA	METSECT5CC013	920,00
	21 mm	150/5	3 VA	METSECT5CC015	920,00
	21 mm	200/5	4 VA	METSECT5CC020	960,00
	21 mm	250/5	5 VA	METSECT5CC025	1.000,00
	32 x 65 mm	400/5	4 VA	METSECT5DA040	1.800,00
	32 x 65 mm	500/5	8 VA	METSECT5DA050	1.800,00
	32 x 65 mm	600/5	8 VA	METSECT5DA060	1.800,00
	32 x 65 mm	800/5	12 VA	METSECT5DA080	1.880,00
	32 x 65 mm	1000/5	15 VA	METSECT5DA100	2.200,00
	32 x 65 mm	1250/5	15 VA	METSECT5DA125	2.240,00
	32 x 65 mm	1500/5	20 VA	METSECT5DA150	2.440,00
	38 x 127 mm	1000/5	6 VA	METSECT5DB100	3.280,00
	38 x 127 mm	1250/5	8 VA	METSECT5DB125	3.480,00
	38 x 127 mm	1500/5	10 VA	METSECT5DB150	3.560,00
	38 x 127 mm	2000/5	15 VA	METSECT5DB200	3.640,00
	38 x 127 mm	2500/5	20 VA	METSECT5DB250	4.120,00
	38 x 127 mm	3000/5	25 VA	METSECT5DB300	4.200,00
	52 x 127 mm	2000/5	25 VA	METSECT5DC200	3.880,00
	52 x 127 mm	2500/5	30 VA	METSECT5DC250	4.200,00
	52 x 127 mm	3000/5	30 VA	METSECT5DC300	4.200,00
	52 x 127 mm	4000/5	30 VA	METSECT5DC400	4.760,00
	34 x 84 mm	1000/5	10 VA	METSECT5DD100	2.840,00
	34 x 84 mm	1250/5	12 VA	METSECT5DD125	2.800,00
	34 x 84 mm	1500/5	15 VA	METSECT5DD150	2.800,00
	54 x 102 mm	1000/5	12 VA	METSECT5DE100	2.960,00
	54 x 102 mm	1250/5	15 VA	METSECT5DE125	3.280,00
	54 x 102 mm	1500/5	20 VA	METSECT5DE150	3.280,00
	54 x 102 mm	2000/5	20 VA	METSECT5DE200	3.520,00
	38 x 102 mm	1250/5	12 VA	METSECT5DH125	3.280,00
	38 x 102 mm	1500/5	12 VA	METSECT5DH150	3.280,00
	38 x 102 mm	2000/5	20 VA	METSECT5DH200	3.520,00
	10 x 32 mm	150/5	3 VA	METSECT5MA015	1.000,00
	10 x 32 mm	200/5	4 VA	METSECT5MA020	1.000,00
	10 x 32 mm	250/5	6 VA	METSECT5MA025	1.000,00
	10 x 32 mm	300/5	8 VA	METSECT5MA030	1.040,00
	10 x 32 mm	400/5	10 VA	METSECT5MA040	1.120,00
	12 x 40 mm	250/5	3 VA	METSECT5MB025	1.120,00
	12 x 40 mm	300/5	4 VA	METSECT5MB030	1.160,00
	12 x 40 mm	400/5	6 VA	METSECT5MB040	1.200,00
	10 x 40 mm	250/5	3 VA	METSECT5MC025	1.200,00
	10 x 40 mm	300/5	5 VA	METSECT5MC030	1.200,00
	10 x 40 mm	400/5	8 VA	METSECT5MC040	1.240,00
	10 x 40 mm	500/5	10 VA	METSECT5MC050	1.240,00
	10 x 40 mm	600/5	12 VA	METSECT5MC060	1.320,00
	10 x 40 mm	800/5	10 VA	METSECT5MC080	1.520,00
	12 x 50 mm	500/5	4 VA	METSECT5MD050	1.560,00
	12 x 50 mm	600/5	6 VA	METSECT5MD060	1.560,00
	12 x 50 mm	800/5	8 VA	METSECT5MD080	1.760,00
	55 x 165 mm	5000/5	60 VA	METSECT5VW500	28.200,00
	55 x 165 mm	6000/5	70 VA	METSECT5VW600	28.200,00

Uygun Kablo Çapı/Bara Ölçüsü	Çevrim Oranı	Maksimum Güç	Doğruluk Sınıfı	Referans	Fiyat (TL)
Ayrılabilir Tip Ölçü Akım Trafoları					
23 x 33 mm	100/5	1,25 VA	3	METSECT5GA010	4.760,00
23 x 33 mm	150/5	1,5 VA	3	METSECT5GA015	4.760,00
23 x 33 mm	200/5	2,5 VA	3	METSECT5GA020	4.760,00
23 x 33 mm	250/5	1,5 VA	1	METSECT5GA025	4.760,00
23 x 33 mm	300/5	3,75 VA	1	METSECT5GA030	4.760,00
23 x 33 mm	400/5	1 VA	0,5	METSECT5GA040	6.120,00
55 x 85 mm	250/5	1,5 VA	1	METSECT5GD025	4.920,00
55 x 85 mm	300/5	2,5 VA	1	METSECT5GD030	4.920,00
55 x 85 mm	400/5	1 VA	0,5	METSECT5GD040	5.640,00
55 x 85 mm	500/5	2,5 VA	0,5	METSECT5GD050	5.640,00
55 x 85 mm	600/5	2,5 VA	0,5	METSECT5GD060	5.640,00
55 x 85 mm	750/5	2,5 VA	0,5	METSECT5GD075	5.640,00
55 x 85 mm	800/5	2,5 VA	0,5	METSECT5GD080	5.640,00
55 x 85 mm	1000/5	5 VA	0,5	METSECT5GD100	5.640,00
85 x 125 mm	250/5	1,5 VA	1	METSECT5GG025	7.720,00
85 x 125 mm	300/5	2,5 VA	1	METSECT5GG030	7.720,00
85 x 125 mm	400/5	2,5 VA	1	METSECT5GG040	7.720,00
85 x 125 mm	500/5	2,5 VA	0,5	METSECT5GG050	7.720,00
85 x 125 mm	600/5	2,5 VA	0,5	METSECT5GG060	7.720,00
85 x 125 mm	750/5	2,5 VA	0,5	METSECT5GG075	7.720,00
85 x 125 mm	800/5	2,5 VA	0,5	METSECT5GG080	7.720,00
85 x 125 mm	1000/5	5 VA	0,5	METSECT5GG100	7.720,00
85 x 125 mm	1200/5	5 VA	0,5	METSECT5GG120	7.720,00
85 x 125 mm	1250/5	7,5 VA	0,5	METSECT5GG125	7.720,00
85 x 125 mm	1500/5	7,5 VA	0,5	METSECT5GG150	7.720,00
85 x 165 mm	1000/5	10 VA	1	METSECT5GJ100	9.720,00
85 x 165 mm	1200/5	10 VA	1	METSECT5GJ120	9.720,00
85 x 165 mm	1500/5	10 VA	1	METSECT5GJ150	9.720,00
85 x 165 mm	1600/5	10 VA	1	METSECT5GJ160	9.720,00
85 x 165 mm	2000/5	10 VA	1	METSECT5GJ200	9.720,00
85 x 165 mm	2500/5	10 VA	1	METSECT5GJ250	9.720,00
85 x 165 mm	3000/5	10 VA	1	METSECT5GJ300	9.720,00
85 x 165 mm	4000/5	10 VA	1	METSECT5GJ400	9.720,00
18,4 x 19 mm	150/5	1 VA	1	METSECT5HA015	3.880,00
18,4 x 19 mm	200/5	1,5 VA	1	METSECT5HA020	3.880,00
18,4 x 19 mm	250/5	1 VA	0,5	METSECT5HA025	3.880,00
10 x 32 mm	250/5	1 VA	1	METSECT5HD025	3.880,00
10 x 32 mm	300/5	1,5 VA	1	METSECT5HD030	3.880,00
10 x 32 mm	400/5	2,5 VA	1	METSECT5HD040	3.880,00
10 x 32 mm	500/5	1 VA	0,5	METSECT5HD050	4.440,00
Ø 32,5 mm	100/5	1,5 VA	3	METSECT5HG010	4.200,00
Ø 32,5 mm	125/5	2,5 VA	3	METSECT5HG013	4.200,00
Ø 32,5 mm	150/5	3 VA	3	METSECT5HG015	4.200,00
Ø 32,5 mm	200/5	3 VA	3	METSECT5HG020	4.200,00
Ø 32,5 mm	250/5	3 VA	3	METSECT5HG025	4.200,00
Ø 32,5 mm	300/5	2,5 VA	1	METSECT5HG030	4.200,00
Ø 32,5 mm	400/5	5 VA	1	METSECT5HG040	4.200,00
Ø 32,5 mm	500/5	5 VA	1	METSECT5HG050	4.200,00
Ø 32,5 mm	600/5	5 VA	1	METSECT5HG060	4.200,00
42,4 x 43 mm	300/5	2,5 VA	1	METSECT5HJ030	4.440,00
42,4 x 43 mm	400/5	5 VA	1	METSECT5HJ040	4.440,00
42,4 x 43 mm	500/5	5 VA	1	METSECT5HJ050	4.440,00
42,4 x 43 mm	600/5	2,5 VA	0,5	METSECT5HJ060	4.800,00
42,4 x 43 mm	750/5	2,5 VA	0,5	METSECT5HJ075	4.800,00
42,4 x 43 mm	800/5	2,5 VA	0,5	METSECT5HJ080	4.800,00
42,4 x 85 mm	300/5	2,5 VA	1	METSECT5HM030	5.160,00
42,4 x 85 mm	400/5	5 VA	1	METSECT5HM040	5.160,00
42,4 x 85 mm	500/5	5 VA	1	METSECT5HM050	5.160,00
42,4 x 85 mm	600/5	2,5 VA	0,5	METSECT5HM060	5.520,00
42,4 x 85 mm	750/5	2,5 VA	0,5	METSECT5HM075	5.520,00
42,4 x 85 mm	800/5	2,5 VA	0,5	METSECT5HM080	5.520,00
Ø 44 mm	250/5	1,5 VA	1	METSECT5HP025	5.040,00
Ø 44 mm	300/5	2,5 VA	1	METSECT5HP030	5.040,00
Ø 44 mm	400/5	5 VA	1	METSECT5HP040	5.040,00
Ø 44 mm	500/5	5 VA	1	METSECT5HP050	5.040,00
Ø 44 mm	600/5	5 VA	1	METSECT5HP060	5.040,00
Ø 44 mm	750/5	5 VA	1	METSECT5HP075	5.040,00
Ø 44 mm	800/5	5 VA	1	METSECT5HP080	5.040,00
Ø 44 mm	1000/5	5 VA	1	METSECT5HP100	5.040,00

Uygun Kablo Çapı/Bara Ölçüsü	Çevrim Oranı	Referans	Fiyat (TL)
RJ45 Bağlantılı Ölçü Akım Trafoları (Doğruluk Sınıfı: 0,5; Gerilim 0,33 V)			
25 mm	60/5	METSECTV25006	3.040,00
25 mm	100/5	METSECTV25010	3.080,00
25 mm	125/5	METSECTV25013	3.120,00
29 mm	60/5	METSECTV29006	2.584,00
29 mm	100/5	METSECTV29010	3.240,00
29 mm	125/5	METSECTV29013	2.652,00
29 mm	150/5	METSECTV29015	3.320,00
29 mm	160/5	METSECTV29016	3.360,00
29 mm	200/5	METSECTV29020	3.360,00
35 mm	60/5	METSECTV35006	3.440,00
35 mm	100/5	METSECTV35010	3.480,00
35 mm	120/5	METSECTV35012	3.520,00
35 mm	125/5	METSECTV35013	3.520,00
35 mm	160/5	METSECTV35016	3.560,00
35 mm	200/5	METSECTV35020	3.600,00
35 mm	250/5	METSECTV35025	3.640,00
45 mm	250/5	METSECTV45025	3.640,00
45 mm	300/5	METSECTV45030	2.975,00
45 mm	400/5	METSECTV45040	3.720,00
45 mm	500/5	METSECTV45050	3.009,00
45 mm	600/5	METSECTV45060	3.760,00
45 mm	630/5	METSECTV45063	3.800,00
70 mm	800/5	METSECTV70080	4.880,00
70 mm	1000/5	METSECTV70100	4.920,00
70 mm	1250/5	METSECTV70125	4.960,00
70 mm	1600/5	METSECTV70160	4.080,00



METSECTV(35 mm)



METSECTV(45 mm)



Kompanzasyon Çözümleri



Temiz, Güvenli, Güvenilir Enerji



se.com/tr

Life Is On

Schneider
Electric



Güç Kalitesi Sorunlarının Çözümü

AccuSine PCS+

Harmoniklerin, bina veya tesisteki ekipmanlara zarar vermesine izin vermeyin.

- Ticarî binalar için **PCSN** Aktif Harmonik Filtre
- Endüstriyel tesisler için **PCS+** Aktif Harmonik Filtre
- Hızlı tepki süreli elektronik VAR enjeksiyonu için **PFV+** Kompanzasyon Panosu



se.com/tr

Life Is On

Schneider
Electric

EasyLogic - Monofaze Standart Yük Kondansatörleri



EasyLogic Serisi

Gerilim	Güç (kVAR)	Referans	Etkin Güç (kVAR)	Fiyat (TL)
1 Fazlı 50 Hz			@230V	
400V	0,8	BLRCSM008A010B40	0,3	840,00
400V	1,5	BLRCSM015A018B40	0,5	960,00
400V	2,5	BLRCSM025A030B40	0,8	1.200,00
400V	3	BLRCSM030A036B40	1	1.360,00
400V	4,2	BLRCSM042A050B40	1,4	1.207,00
400V	4,5	BLRCSM045A054B40	1,5	1.680,00
400V	7,6	BLRCSM076A091B40	2,5	2.640,00
400V	8,3	BLRCSM083A100B40	2,7	2.800,00
400V	15,1	BLRCSM151A181B40	5	4.560,00
400V	22,5	BLRCSM225A270B40	7,4	4.726,00
400V	30,2	BLRCSM302A362B40	10	7.440,00
440V	4,2	BLRCSM042A050B44	1,1	1.258,00



PowerLogic Serisi

EasyLogic - Standart Yük Kondansatörleri

Gerilim	Güç (kVAR)	Referans	Etkin Güç @%5,7-7 Reaktör (kVAR)	Etkin Güç @%14 Reaktör (kVAR)	Fiyat (TL)
3 Fazlı 50 Hz					
400V	1	BLRCS010A012B40			1.440,00
400V	1,7	BLRCS017A020B40			1.480,00
400V	2,5	BLRCS025A030B40			1.800,00
400V	5	BLRCS050A060B40			2.040,00
400V	7,5	BLRCS075A090B40			2.360,00
400V	10,4	BLRCS104A125B40			2.600,00
400V	12,5	BLRCS125A150B40			2.960,00
400V	15	BLRCS150A180B40			3.400,00
400V	20	BLRCS200A240B40			3.920,00
400V	25	BLRCS250A300B40			4.520,00
440V	3	BLRCS030A036B44	2,6		2.040,00
440V	5	BLRCS050A060B44	4,4		2.480,00
440V	7,5	BLRCS075A090B44	6,6		2.680,00
440V	10	BLRCS100A120B44	8,8		3.120,00
440V	12,5	BLRCS125A150B44	11		3.360,00
440V	14,3	BLRCS143A172B44	12,5		3.480,00
440V	15	BLRCS150A180B44	13,1		4.080,00
440V	18,2	BLRCS182A218B44	16		4.400,00
440V	20	BLRCS200A240B44	17,6		4.520,00
440V	25	BLRCS250A300B44	22		4.720,00
440V	28,5	BLRCS285A342B44	25		4.760,00
440V	30,3	BLRCS303A364B44	26,6		5.440,00
480V	8,8	BLRCS088A106B48	6,5	7,1	3.400,00
480V	10,4	BLRCS104A125B48	7,7	8,4	3.680,00
480V	12,5	BLRCS125A150B48	9,2	10,1	4.000,00
480V	15,5	BLRCS155A186B48	11,5	12,5	4.640,00
480V	17	BLRCS170A204B48	12,5	13,7	4.960,00
480V	18,6	BLRCS186A223B48	13,7	15	5.440,00
480V	25,8	BLRCS258A310B48	19,1	20,8	6.000,00
480V	28,8	BLRCS288A346B48	21,3	23,3	6.840,00
480V	31,5	BLRCS315A378B48	23,3	25	7.240,00
480V	33,9	BLRCS339A407B48	25	27,4	7.600,00

* EasyLogic kondansatörler dik konumda montajlanmalıdır.

EasyLogic kompanzasyon bileşenleri seçim tabloları için sayfa 126'ya göz atınız.



EasyLogic
Kondansatör
Serisi

EasyLogic - Standart Yük Kondansatörleri

3 Fazlı 50 Hz

Gerilim	Güç (kVAR)	Referans	Etkin Güç @%5,7-7 Reaktör (kVAR)	Etkin Güç @%14 Reaktör (kVAR)	Fiyat (TL)
525V	10,6	BLRCS106A127B52	6,5	7,3	4.160,00
525V	12,5	BLRCS125A150B52	7,9	8,6	4.520,00
525V	15,4	BLRCS154A185B52	9,7	10,6	5.000,00
525V	20	BLRCS200A240B52	12,5	13,8	5.720,00
525V	25	BLRCS250A300B52	15,7	17,2	6.240,00

PowerLogic - Ağır Yük Kondansatörleri

3 Fazlı 50 Hz

400V	10,4	BLRCH104A125B40			3.280,00
400V	12,5	BLRCH125A150B40			3.720,00
400V	15	BLRCH150A180B40			4.360,00
400V	20	BLRCH200A240B40			5.280,00
400V	25	BLRCH250A300B40			6.160,00
400V	30	BLRCH300A360B40			6.640,00
400V	40	BLRCH400A480B40			9.160,00
400V	50	BLRCH500A000B40			10.320,00
440V	10	BLRCH100A120B44	8,8		3.800,00
440V	12,5	BLRCH125A150B44	11		4.440,00
440V	14,3	BLRCH143A172B44	12,5		4.560,00
440V	15	BLRCH150A180B44	13,2		4.920,00
440V	16,9	BLRCH169A203B44	14,9		5.160,00
440V	18,2	BLRCH182A218B44	16		5.280,00
440V	20	BLRCH200A240B44	17,6		5.440,00
440V	25	BLRCH250A300B44	22		6.120,00
440V	28,5	BLRCH285A342B44	25		6.800,00
440V	30,3	BLRCH303A000B44	26,6		7.640,00
440V	31,5	BLRCH315A378B44	27,7		7.920,00
440V	33,5	BLRCH335A401B44	29,4		8.160,00
440V	40	BLRCH400A480B44	35,1		8.960,00
440V	50	BLRCH500A000B44	43,9		10.400,00
440V	57,1	BLRCH571A000B44	50		11.240,00
480V	12,5	BLRCH125A150B48	9,2	10,1	4.960,00
480V	13,6	BLRCH136A163B48	10	11	5.160,00
480V	14,4	BLRCH144A173B48	10,6	11,6	5.360,00
480V	15,5	BLRCH155A186B48	11,5	12,5	5.880,00
480V	17	BLRCH170A204B48	12,5	13,7	6.640,00
480V	18	BLRCH180A216B48	13,3	14,5	7.480,00
480V	20,8	BLRCH208A250B48	15,4	16,8	7.640,00
480V	22,7	BLRCH227A272B48	16,8	18,3	7.680,00
480V	25,8	BLRCH258A310B48	19	20,8	7.840,00
480V	28,8	BLRCH288A346B48	21,3	23,3	8.480,00
480V	31,5	BLRCH315A378B48	23,3	25	9.080,00
480V	33,9	BLRCH339A407B48	25	27,4	9.160,00
525V	10,6	BLRCH106A127B52	6,5	7,1	5.320,00
525V	12,5	BLRCH125A150B52	7,7	8,4	5.800,00
525V	17,2	BLRCH172A206B52	10,6	11,6	6.880,00
525V	18,5	BLRCH185A222B52	11,4	12,5	7.160,00
525V	20	BLRCH200A240B52	12,3	13,5	7.320,00
525V	25	BLRCH250A300B52	15,4	16,9	8.200,00
525V	30,9	BLRCH309A371B52	19,1	20,9	8.920,00
525V	34,4	BLRCH344A413B52	21,2	23,2	9.200,00
525V	37,7	BLRCH377A452B52	23,3	25	9.440,00
525V	40	BLRCH400A480B52	25	27	10.360,00
830V	17,1	BLRCH171A205B83	12,5 (@690V)	13,7 (@690V)	10.840,00



PowerLogic
Kondansatör
Serisi



PowerLogic & EasyLogic
Kondansatör Serisi

* EasyLogic kondansatörler dik konumda montajlanmalıdır.

** Diğer kVAR & gerilim (575-600-690V) kademeleri için satış temsilcinize danışın.
PowerLogic kompanzasyon bileşenleri seçim tabloları için sayfa 127'ye göz atınız.

Varplus ve Medium Harmonik Reaktörleri

Varlogic N - Reaktif Güç Kontrol Röleleri

Kompanzasyon Kontaktörleri

Life Is On

Schneider
Electric



VarPlus Serisi Harmonik Reaktörü

Tip	Açıklama	Referans	Fiyat (TL)
Varplus Harmonik Reaktörleri			
% 5.67 / 215 Hz	6,5kVAR	LVR05065A40T	16.600,00
% 5.67 / 215 Hz	12,5kVAR	LVR05125A40T	17.720,00
% 5.67 / 215 Hz	25kVAR	LVR05250A40T	22.680,00
% 5.67 / 215 Hz	50kVAR	LVR05500A40T	26.400,00
% 5.67 / 215 Hz	100kVAR	LVR05X00A40T	45.560,00
% 7 / 189 Hz	6,5kVAR	LVR07065A40T	17.920,00
% 7 / 189 Hz	12,5kVAR	LVR07125A40T	18.280,00
% 7 / 189 Hz	25kVAR	LVR07250A40T	23.120,00
% 7 / 189 Hz	50kVAR	LVR07500A40T	26.960,00
% 7 / 189 Hz	100kVAR	LVR07X00A40T	46.200,00
% 14 / 135 Hz	6,5kVAR	LVR14065A40T	21.880,00
% 14 / 135 Hz	12,5kVAR	LVR14125A40T	22.120,00
% 14 / 135 Hz	25kVAR	LVR14250A40T	30.200,00
% 14 / 135 Hz	50kVAR	LVR14500A40T	37.720,00
% 14 / 135 Hz	100kVAR	LVR14X00A40T	63.360,00



Medium Serisi Harmonik Reaktörü

Tip	Açıklama	Referans	Fiyat (TL)
Medium Serisi Harmonik Reaktörleri			
% 5.67 / 215 Hz	5k VAR	LVR05050A40LO	7.600,00
% 5.67 / 215 Hz	10k VAR	LVR05100A40LO	8.440,00
% 5.67 / 215 Hz	12,5k VAR	LVR05125A40LO	9.200,00
% 5.67 / 215 Hz	15k VAR	LVR05150A40LO	9.800,00
% 5.67 / 215 Hz	20k VAR	LVR05200A40LO	10.400,00
% 5.67 / 215 Hz	25k VAR	LVR05250A40LO	12.920,00
% 5.67 / 215 Hz	50k VAR	LVR05500A40LO	15.200,00
% 5.67 / 215 Hz	100k VAR	LVR05X00A40LO	25.200,00
% 7 / 189 Hz	5k VAR	LVR07050A40LO	8.040,00
% 7 / 189 Hz	10k VAR	LVR07100A40LO	8.880,00
% 7 / 189 Hz	12,5k VAR	LVR07125A40LO	9.760,00
% 7 / 189 Hz	15k VAR	LVR07150A40LO	10.280,00
% 7 / 189 Hz	20k VAR	LVR07200A40LO	10.920,00
% 7 / 189 Hz	25k VAR	LVR07250A40LO	13.480,00
% 7 / 189 Hz	50k VAR	LVR07500A40LO	15.760,00
% 7 / 189 Hz	75k VAR	LVR07750A40LO	24.320,00
% 7 / 189 Hz	100k VAR	LVR07X00A40LO	26.320,00
% 14 / 135 Hz	10k VAR	LVR14100A40LO	10.920,00
% 14 / 135 Hz	15k VAR	LVR14150A40LO	11.920,00
% 14 / 135 Hz	20k VAR	LVR14200A40LO	12.960,00
% 14 / 135 Hz	25k VAR	LVR14250A40LO	16.640,00
% 14 / 135 Hz	50k VAR	LVR14500A40LO	22.040,00
% 14 / 135 Hz	100k VAR	LVR14X00A40LO	34.200,00

** Diğer gerilim (230-690V) kademeleri için satış temsilcinize danışın veya 444 30 30 Müşteri Destek Merkezi'ni arayınız.

Varlogic Serisi

VarPlus Logic - Reaktif güç kontrol röleleri	Mikroişlemcili 6 kademeli	VPL06N	14.840,00
VarPlus Logic - Reaktif güç kontrol röleleri	Mikroişlemcili 12 kademeli	VPL12N	15.720,00



VarPlus Logic

Kompanzasyon Devreleri İçin Kontaktörler

Çalışma gücü, ≤ 55°C , kVAR (400/440V)	50/60 Hz için kVAR (660/690V)	Yardımcı kontak	Referans ⁽²⁾	Fiyat* (TL)
12,5	18	1NA+2NK	LC1-DFK●●	3.560,00
16,7	24	1NA+2NK	LC1-DGK●●	3.944,00
20	30	1NA+2NK	LC1-DLK●●	4.208,00
25	36	1NA+2NK	LC1-DMK●●	5.220,00
33,3	48	1NA+2NK	LC1-DPK●●	9.080,00
40	58	1NA+2NK	LC1-DTK●●	9.800,00
60	92	1NA+2NK	LC1-DWK12●●	12.720,00

⁽²⁾ Referansı kumanda devresi gerilimine karşılık gelen kodla tamamlayınız.

* Belirtilen fiyatlar 220V 50/60Hz (M7) kumanda devresi gerilimine sahip ürünler için geçerlidir, diğer kumanda devresi gerilimleri için lütfen 444 30 30 Müşteri Destek Merkezi'ni arayınız.

Standart kumanda devresi gerilimleri ve kodları

AC gerilim (V) (50/60 Hz)	24	110	220	380	400
Kod :	B7	F7	M7	Q7	V7

EasyLogic + Kademeli Reaktör + Kontaktör + MCCB



Network 400 V, 50 Hz Capacitor Voltage 480 V 5.7 % / 7 % Detuned Filter						
Effective Power (kvar)	Q _N at 480 V	Capacitor Ref.	5.7% fr = 215Hz	7% fr = 190Hz	Switching: Contactor Ref.	Protection: Easypact CVS (I _{cu} =36kA)Ref.
			D R Ref	D R Ref.		
6.5	8.8	BLRCS088A106B48 × 1	LVR05065A40T x 1	LVR07065A40T x 1	LC1D12 × 1	LV510330 × 1
12.5	17	BLRCS170A204B48 × 1	LVR05125A40T x 1	LVR07125A40T x 1	LC1D18 × 1	LV510331 × 1
25	33.9	BLRCS339A407B48 × 1	LVR05250A40T x 1	LVR07250A40T x 1	LC1D38 × 1	LV510334 × 1
50	67.9	BLRCS339A407B48 × 2	LVR05500A40T x 1	LVR07500A40T x 1	LC1D95 × 1	LV510337 × 1
100	136	BLRCS339A407B48 × 4	LVR05X00A40T x 1	LVR07X00A40T x 1	LC1F185 × 1	LV525332 × 1

Network 400 V, 50 Hz Capacitor Voltage 480 V 14 % Detuned Filter					
Effective Power (kvar)	Q _N at 480 V	Capacitor Ref.	14% fr = 135Hz	Switching: Contactor Ref.	Protection: Easypact CVS (I _{cu} =36kA)Ref.
			D R Ref		
6.5	8.8	BLRCS088A106B48 × 1	LVR14065A40T x 1	LC1D12 × 1	LV510330 × 1
12.5	15.5	BLRCS155A186B48 × 1	LVR14125A40T x 1	LC1D18 × 1	LV510331 × 1
25	31.5	BLRCS315A378B48 × 1	LVR14250A40T x 1	LC1D38 × 1	LV510334 × 1
50	63	BLRCS315A378B48 × 2	LVR14500A40T x 1	LC1D95 × 1	LV510337 × 1
100	126	BLRCS315A378B48 × 4	LVR14X00A40T x 1	LC1F185 × 1	LV525332 × 1

Network 400 V, 50 Hz Capacitor Voltage 525 V 5.7 % / 7 % Detuned Filter						
Effective Power (kvar)	Q _N at 525 V	Capacitor Ref.	5.7% fr = 215Hz	7% fr = 190Hz	Switching: Contactor Ref.	Protection: Easypact CVS (I _{cu} =36kA) Ref.
			D R Ref	D R Ref.		
6.5	10.6	BLRCS106A127B52 × 1	LVR05065A40T x 1	LVR07065A40T x 1	LC1D12 × 1	LV510330 × 1
12.5	20	BLRCS200A240B52 × 1	LVR05125A40T x 1	LVR07125A40T x 1	LC1D18 × 1	LV510331 × 1
25	40	BLRCS200A240B52 × 2	LVR05250A40T x 1	LVR07250A40T x 1	LC1D38 × 1	LV510334 × 1
50	80	BLRCS200A240B52 × 4	LVR05500A40T x 1	LVR07500A40T x 1	LC1D95 × 1	LV510337 × 1
100	160	BLRCS200A240B52 × 8	LVR05X00A40T x 1	LVR07X00A40T x 1	LC1F185 × 1	LV525332 × 1

Network 400 V, 50 Hz Capacitor Voltage 525 V 14 % Detuned Filter					
Effective Power (kvar)	Q _N at 525 V	Capacitor Ref.	14% fr = 135Hz	Switching: Contactor Ref.	Protection: Easypact CVS (I _{cu} =36kA)Ref.
			D R Ref.		
6.5	10.6	BLRCS106A127B52 × 1	LVR14065A40T x 1	LC1D12 × 1	LV510330 × 1
12.5	20	BLRCS200A240B52 × 1	LVR14125A40T x 1	LC1D18 × 1	LV510331 × 1
25	40	BLRCS200A240B52 × 2	LVR14250A40T x 1	LC1D38 × 1	LV510334 × 1
50	75	BLRCS250A300B52 × 3	LVR14500A40T x 1	LC1D95 × 1	LV510337 × 1
100	150	BLRCS250A300B52 × 6	LVR14X00A40T x 1	LC1F185 × 1	LV525332 × 1

PowerLogic + Kademeli Reaktör + Kontaktör + MCCB

PE30194_L23_1eps



PowerLogic.jpg



Network 400 V, 50 Hz Capacitor Voltage 480 V 5.7 % / 7 % Detuned Filter						
Effective Power (kvar)	Q _N at 480 V	Capacitor Ref.	5.7% fr = 215Hz	7% fr = 190Hz	Switching: Contactor Ref.	Protection: ComPacT NSX (I _{cu} =50kA) Ref.
			D R Ref.	D R Ref.		
6.5	8.8	BLRCH088A106B48 x 1	LVR05065A40T x 1	LVR07065A40T x 1	LC1D12 x 1	C10F3TM016
12.5	17	BLRCH170A204B48 x 1	LVR05125A40T x 1	LVR07125A40T x 1	LC1D18 x 1	C10F3TM025
25	33.9	BLRCH339A407B48 x 1	LVR05250A40T x 1	LVR07250A40T x 1	LC1D38 x 1	C10F3TM050
50	67.9	BLRCH339A407B48 x 2	LVR05500A40T x 1	LVR07500A40T x 1	LC1D95 x 1	C10F3TM100
100	136	BLRCH339A407B48 x 4	LVR05X00A40T x 1	LVR07X00A40T x 1	LC1F185 x 1	C25F3TM200

Network 400 V, 50 Hz Capacitor Voltage 480 V 14 % Detuned Filter						
Effective Power (kvar)	Q _N at 480 V	Capacitor Ref.	14% fr = 135Hz		Switching: Contactor Ref.	Protection: ComPacT NSX (I _{cu} =50kA) Ref.
			D R Ref.	D R Ref.		
6.5	8.8	BLRCH088A106B48 x 1	LVR14065A40T x 1		LC1D12 x 1	C10F3TM016
12.5	15.5	BLRCH155A186B48 x 1	LVR14125A40T x 1		LC1D18 x 1	C10F3TM025
25	31.5	BLRCH315A378B48 x 1	LVR14250A40T x 1		LC1D38 x 1	C10F3TM050
50	63	BLRCH315A378B48 x 2	LVR14500A40T x 1		LC1D95 x 1	C10F3TM100
100	126	BLRCH315A378B48 x 4	LVR14X00A40T x 1		LC1F185 x 1	C25F3TM200

Network 400 V, 50 Hz Capacitor Voltage 525 V 5.7 % / 7 % Detuned Filter						
Effective Power (kvar)	Q _N at 525 V	Capacitor Ref.	5.7% fr = 215Hz	7% fr = 190Hz	Switching: Contactor Ref.	Protection: ComPacT NSX (I _{cu} =50kA) Ref.
			D R Ref.	D R Ref.		
6.5	10.6	BLRCH106A127B52 x 1	LVR05065A40T x 1	LVR07065A40T x 1	LC1D12 x 1	C10F3TM016
12.5	20	BLRCH200A240B52 x 1	LVR05125A40T x 1	LVR07125A40T x 1	LC1D18 x 1	C10F3TM025
25	40	BLRCH400A480B52 x 1	LVR05250A40T x 1	LVR07250A40T x 1	LC1D38 x 1	C10F3TM050
50	80	BLRCH400A480B52 x 2	LVR05500A40T x 1	LVR07500A40T x 1	LC1D95 x 1	C10F3TM100
100	160	BLRCH400A480B52 x 4	LVR05X00A40T x 1	LVR07X00A40T x 1	LC1F185 x 1	C25F3TM200

Network 400 V, 50 Hz Capacitor Voltage 525 V 14 % Detuned Filter						
Effective Power (kvar)	Q _N at 525 V	Capacitor Ref.	14% fr = 135Hz		Switching: Contactor Ref.	Protection: ComPacT NSX (I _{cu} =50kA) Ref.
			D R Ref.	D R Ref.		
6.5	10.6	BLRCH106A127B52 x 1	LVR14065A40T x 1		LC1D12 x 1	C10F3TM016
12.5	18.5	BLRCH185A222B52 x 1	LVR14125A40T x 1		LC1D18 x 1	C10F3TM025
25	37.7	BLRCH377A452B52 x 1	LVR14250A40T x 1		LC1D38 x 1	C10F3TM050
50	75	BLRCH377A452B52 x 2	LVR14500A40T x 1		LC1D95 x 1	C10F3TM100
100	150	BLRCH377A452B52 x 4	LVR14X00A40T x 1		LC1F185 x 1	C25F3TM200

Network 690 V, 50 Hz Capacitor Voltage 830 V 5.7 % / 7 % Detuned Filter						
Effective Power (kvar)	Q _N at 830 V	Capacitor Ref.	5.7% fr = 215Hz	7% fr = 190Hz	Switching: Contactor Ref.	Protection: ComPacT NSX (I _{cu} =50kA) Ref.
			D R Ref.	D R Ref.		
12.5	17.1	BLRCH171A205B83 x 1	LVR05125A69T x 1	LVR07125A69T x 1	LC1D12 x 1	C10F3TM016
25	34.2	BLRCH171A205B83 x 2	LVR05250A69T x 1	LVR07250A69T x 1	LC1D25 x 1	C10F3TM032
50	68.4	BLRCH171A205B83 x 4	LVR05500A69T x 1	LVR07500A69T x 1	LC1D50 x 1	C10F3TM063
100	136.8	BLRCH171A205B83 x 8	LVR05X00A69T x 1	LVR07X00A69T x 1	LC1F85 x 1	C16F3TM125



Pano İçi Fan ve Filtreler



**Modüler Tasarım,
Kolay Kurulum**



se.com/tr

Life Is On

Schneider
Electric

Universal Panolar

Spacial Sac

Kutular

74 x 74 mm'den
720 x 540 mm'ye kadar



SDB Bağlantı kutuları
S44 Endüstriyel kutular IP 66
S57 Vidalı kapaklı kutular IP 66
S24 Güvenlik kutuları IP 55

Duvar Tipi panolar

300 x 200 mm'den
1200 x 1000 mm'ye kadar



CRN Duvar Tipi Sac Panolar

S3DEX Ex-Proof
S3HF Electromagnetic compatibility (EMC)

Dikili Tip panolar

500 x 500 mm'den
2200 x 1600 mm'ye kadar



SF Dikili Tip Modüler SM Dikili Tip Monoblok

- Bölmeli uygulamalar
- Elektronik uygulamalar

HMI panoları



S3CM Süspansiyonlu Kontrol Panosu
SD Kompakt Kontrol Masası
SDF Konsollu Kontrol Masası
SF PC rack

L1

ClimaSys

Termal yönetim



CV-CA
Ventilasyon/
havalandırma



CE Exchanger



CU
Soğutucu
ünite

Aksesuarlar



Montaj

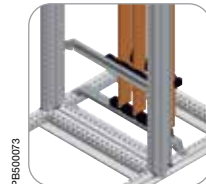

Elektrik dağıtım



Kablo yönetimi

Spacial Paslanmaz Çelik

Thalassa - İzole malzeme

PLS İzoleli modüler kutular
TBP Polikarbonat endüstriyel kutular
TBS ABS endüstriyel kutular



PB500074



PB500075

S3X Duvar tipi
S3EX Atex



PB500076



PLM Duvar tipi polyester
PLMEX Atex



PB500077

SMX Dikili tip monoblok
SFX Dikili tip modüler



PB500078

PLA Dikili tip polyester



PB500079



PB501223

SDX Kontrol masası
SMX PC rack



PB500080

CR Rezistanslı
ısıtıcı



PB500081

CC Termal
Kontrol



PB500011

ProClima 5.0
Termal yazılım



PB500082

Aydınlatma ve prizler



PB500083

Kapı aksesuarları



PB500084

Topraklama

Detaylı bilgi için lütfen 444 30 30 Müşteri Destek merkezi'ni arayınız.

Müşteri Destek Merkezi 444 30 30

22 Mart 2024

L2



PB500069

Referans	Tanımlar	Fiyat (TL)
Filtreli Fan ve Izgara - Çatı Tipi Fan		
Filtreli fan ve izgara - Çatı tipi fan		
NSYCVF38M230PF	Fan + Filtre 38m3/h 230V IP54 - 92x92	2.591,00
NSYCVF38M24DPF	Fan + Filtre 38m3/h 24VDC IP54 - 92x92	2.523,00
NSYCVF85M230PF	Fan + Filtre 85m3/h 230V IP54 - 125x125	2.753,00
NSYCVF85M24DPF	Fan + Filtre 85m3/h 24VDC IP54 125x125	2.263,00
NSYCVF165M230PF	Fan + Filtre 165m3/h 230V IP54 223x223	3.603,00
NSYCVF165M24DPF	Fan + Filtre 165m3/h 24VDC IP54 223x223	3.039,00
NSYCVF300M230PF	Fan + Filtre 300m3/h 230V IP54 - 223x223	4.671,00
NSYCVF300M24DPF	Fan + Filtre 300m3/h 24VDC IP54 - 223x223	8.203,00
NSYCVF560M230PF	Fan + Filtre 560m3/h 230V IP54 - 291x291	13.285,00
NSYCVF850M230PF	Fan + Filtre 850m3/h 230V IP54 - 291x291	20.246,00
NSYCVF850M400PF	Fan + Filtre 850m3/h 400V IP54 - 291x291	24.368,00
NSYCVF575M230MF	Çatı tipi Fan + Filtre 575m3/h 230V	12.445,00
Plastik panjur		
NSYCAG78LPF	Plastik Panjur - IP54 - Ölçü: 78x78mm	205,00
NSYCAG92LPF	Plastik Panjur - IP54 - Ölçü: 92x92mm	813,00
NSYCAG125LPF	Plastik Panjur - IP54 - Ölçü: 125x125mm	782,00
NSYCAG223LPF	Plastik Panjur - IP54 - Ölçü: 223x223mm	1.238,00
NSYCAG291LPF	Plastik Panjur - IP54 - Ölçü: 291x291mm	2.142,00
IP55 Fan kapağı		
NSYCAP125LZF	Panjur kılıfı - IP55 - Ölçü:125x125mm	11.045,00
NSYCAP223LZF	Panjur kılıfı - IP55 - Ölçü:223x223mm	16.689,00
NSYCAP291LZF	Panjur kılıfı - IP55 - Ölçü:291x291mm	20.326,00
IP55 Paslanmaz fan kapağı		
NSYCAP125LXF	Panjur kılıfı - IP55 - Paslanmaz Çelik - Ölçü:125x125mm	22.006,00
NSYCAP223LXF	Panjur kılıfı - IP55 - Paslanmaz Çelik - Ölçü:223x223mm	32.690,00
NSYCAP291LXF	Panjur kılıfı - IP55 - Paslanmaz Çelik - Ölçü:291x291mm	39.092,00
IP55 EMC fan kapağı		
NSYCAP125LE	Panjur kılıfı - IP55 - EMC - Ölçü:125x125mm	23.968,00
NSYCAP223LE	Panjur kılıfı - IP55 - EMC - Ölçü:223x223mm	36.650,00
NSYCAP291LE	Panjur kılıfı - IP55 - EMC - Ölçü:291x291mm	44.333,00

Sıcaklık Kontrol Üniteleri, Isıtıcılar

Referans	Tanımlar	Fiyat (TL)
Sıcaklık Kontrol Üniteleri ve Isıtıcılar		
NSYCC0TH0	Basit termostat (N/A kontak- fan) Mavi (°C)	646,00
NSYCC0THC	Basit termostat (N/K kontak- Isıtma) Kırmızı (°C)	906,00
NSYCC0THD	Çiftli termostat (NO - NC) (°C)	1.018,00
NSYCC0THI	Termostat (ters kontaklı) (°C)	1.375,00
NSYCC0TH230VID	Elektronik termostat 220 - 240 VAC	7.363,00
NSYCC0HY230VID	Elektronik Nem Ölçer - % RH - 110-240 VAC	7.363,00
NSYCC0HYT230VID	Elektronik sıcaklık ve nem ölçer 220 - 240 VAC	7.684,00
NSYCR10WU2	Resistanslı ısıtıcı - alüminyum 10W, 110-250V	1.086,00
NSYCR10WU2C	Resistanslı ısıtıcı - izolasyonlu 10W,110-250V	2.748,00
NSYCR20WU2	Resistanslı ısıtıcı - alüminyum 20W, 110-250V	1.235,00
NSYCR20WU2C	Resistanslı ısıtıcı - izolasyonlu - 20W,110-250V	2.893,00
NSYCR55WU2	Resistanslı ısıtıcı - alüminyum - 55W, 110-250V	2.026,00
NSYCR55WU2C	Resistanslı ısıtıcı - izolasyonlu - 55W,110-250V	3.835,00
NSYCR100WU2	Resistanslı ısıtıcı - alüminyum 100W 110-250V	2.093,00
NSYCR100WU2C	Resistanslı ısıtıcı - izolasyonlu 100W,110-250V	5.271,00
NSYCR150WU2	Resistanslı ısıtıcı - alüminyum 150W,110-250V	2.713,00
NSYCR150WU2C	Resistanslı ısıtıcı - izolasyonlu 150W,110-250V	6.724,00
NSYCR170W230VVC	Resistanslı ısıtıcı - izolasyonlu - fanlı 170W 230V	11.925,00
NSYCR250W230VV	Resistanslı ısıtıcı - alüminyum - fanlı - 250W ,230V	5.559,00
NSYCR400W230VV	Resistanslı ısıtıcı - alüminyum - fanlı - 400W 230V Alum	6.163,00
NSYCRP1W230VTV	Termo fan - 400/550 W, 230V	14.606,00











PB500081

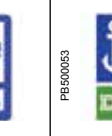

Ürünler		Sertifikanın amacı			
		Elektrik güç panoları için uluslararası standart	Endüstriyel ekipman için standartlar ve UL sınıflandırılması	Denizcilik sınıflandırması ya da titreşime dayanıklılık ve koruma onayı	ATEX
		Standart/Yönetmelik			
		IEC 62208	UL508A ve CAN CSA C22-2 no. 14	Sertifika kuruluşu kuralları	Avrupa yönetmeliği no. 94/9/EC EN 60079-0 ve -7 EN 61241-0 ve -1
SPACIAL	SF	●	●	● ●	
	SM	●	●	● ● (2)	
	SD				
	S3D	●	●	● ● ● ●	● (1)
	CRN	●	●	●	
	S44				
	S57	●	●		
	SFX	● (2)	● (2)		●
	SMX	●	●		
	SDX				
S3X	●	●	●	● (1)	
THALASSA	PLA	●	●	●	
	PLD	●			
	PLM	●	●	●	● (1)
	PLS	●	●		
	TBS/TBP	●	●		
CLIMASYS	CV		●		

(1) ATEX sertifikası ürün gamının uygun referansları içindir.
 (2) İşlemleri devam ediyor.

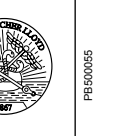
Resmî sertifika kuruluşu								
Bureau Veritas	LCIE (Bureau Veritas)	Bureau Veritas Marine Division	TUV Rheinland Group	Underwriters Laboratories	Laboratorio Oficial J.M. Madariaga	Det Norske Veritas	Germanischer Lloyd	Lloyd's Register
								
●	●	●	●	●	●	●	●	●



Elektrik Ölçü Aletleri,
İzole Bantlar,
Kablo Makaraları,
Kablo Bağları



Saha İşlerinde Ergonomi ve Verimlilik



se.com/tr

Life Is On

Schneider
Electric

Tanım	Referans	Fiyat (TL)	Minimum sipariş adedi
-------	----------	------------	-----------------------

Thorsman Kablo Makaraları



Kablo makarası, 40mt



Dijital Multimetre



Kontrol Kalem



Kafa Lambası



İzole Bantlar

Kompakt, IP20, H05VVF 3G1.0 15mt kablolu, topraklı	IMT33135	3.906,60	1
Kompakt, IP44, H05VVF 3G1.5 15mt kablolu, topraklı	IMT33136	4.515,20	1
Kompakt, IP20, H05VVF 3G1.5 15mt kablolu, topraklı	IMT33137	4.399,60	1
Kompakt, IP20, H05VVF 3G1.5 15mt kablolu, topraklı	IMT33139	4.216,00	1
Klasik, IP20, H05VVF 3G1.5 20mt kablolu, topraklı	IMT33140	5.474,00	1
Klasik, IP20, H05VVF 3G1.5 20mt kablolu, topraklı	IMT33142	5.338,00	1
Klasik, IP44, H05VVF 3G1.5 25mt kablolu, topraklı	IMT33145	6.358,00	1
Pro, IP44, IK08, H07RNF 3G1.5 25mt kablolu, topraklı	IMT33147	10.200,00	1
Pro, IP44, IK08, H07RNF 3G2.5 25mt kablolu, topraklı	IMT33148	12.138,00	1
Gelişmiş, IP44, IK08, H07RNF 3G2.5 25mt kablolu, topraklı	IMT33150	9.384,00	1
Geniş, IP44, H05VVF 3G1.5 25mt kablolu, topraklı	IMT33151	6.664,00	1
Geniş, IP44, H07RNF 3G2.5 25mt kablolu, topraklı	IMT33153	9.486,00	1
Geniş, IP44, H05VVF 3G1.5 25mt kablolu, topraklı	IMT33154	6.494,00	1
Gelişmiş, IP44, IK08, H05VVF 3G1.5 40mt kablolu, topraklı	IMT33156	8.160,00	1
Pro, IP44, H07RNF 3G1.5 40mt kablolu, topraklı	IMT33158	14.840,00	1
Pro, IP44, H07RNF 3G1.5 40mt kablolu, topraklı	IMT33161	12.376,00	1

Thorsman El Aletleri

Pens dijital multimetre	IMT23114	5.372,00	1
Dijital Multimetre Cat III 300V	IMT23102	2.842,40	1
Dijital Multimetre Cat III 600V	IMT23222	3.015,80	1
Çok fonksiyonlu kablo takip cihazı (bili bili)	IMT23106	3.223,20	1
4'ü 1 arada Dijital Dedektör	IMT23104	4.195,60	1
Kompakt Dijital Multimetre Cat III	IMT23112	1.564,00	1
Infrared termometre	IMT23107	3.077,00	1
Nem ölçer	IMT23108	2.240,60	1
Kontrol kalem	IMT23109	921,40	1
Mini el lambası 280 lumen	IMT47238	2.607,80	1
Kafa lambası 250 lumen IP54	IMT47239	3.797,80	1
Çalışma lambası, 20W, 2000 lumen, IP65	IMT47225	2.441,20	1
Çalışma lambası, 30W, 3000 lumen, IP65	IMT47226	2.954,60	1

İzole Bantlar

19mmx20m kırmızı	2420100	54,40	*8
19mmx20m sarı	2420101	54,40	*8
19mmx20m mavi	2420102	54,40	*8
19mmx20m siyah	2420103	54,40	*8
19mmx20m beyaz	2420104	54,40	*8
19mmx20m sarı/yeşil	2420105	68,00	*8
19mmx20m yeşil	2420106	54,40	*8
19mmx20m kahverengi	2420107	54,40	*8
19mmx20m gri	2420108	54,40	*8

* Koli çarpanı 200'dür.

Tanım	Referans	Fiyat (TL)	Minimum sipariş adedi
Kablo Bağları (100 adet / paket)			
100x2.5mm şeffaf	IMT46401	47,00	1
100x2.5mm siyah	IMT46402	47,00	1
120x2.5mm şeffaf	IMT46403	54,00	1
120x2.5mm siyah	IMT46404	54,00	1
150x3.6mm şeffaf	IMT46405	102,00	1
150x3.6mm siyah	IMT46406	102,00	1
160x2.5mm siyah	IMT46408	71,00	1
160x2.5mm şeffaf	IMT46407	71,00	1
200x4.8mm şeffaf	IMT46411	187,00	1
200x4.8mm siyah	IMT46412	187,00	1
200x3.6mm şeffaf	IMT46413	136,00	1
200x3.6mm siyah	IMT46414	136,00	1
200x2.5mm siyah	IMT46410	91,00	1
200x2.5mm şeffaf	IMT46409	91,00	1
370x4.8mm şeffaf	IMT46422	346,00	1
380x7.6mm şeffaf	IMT46424	642,00	1
380x7.6mm siyah	IMT46425	642,00	1
250x4.8mm şeffaf	IMT46415	227,00	1
300x4.8mm şeffaf	IMT46419	275,00	1
300x3.6mm şeffaf	IMT46417	204,00	1
300x3.6mm siyah	IMT46418	204,00	1
300x7.6mm siyah	IMT46421	506,00	1
550x8.8mm siyah	IMT46427	1.244,00	1
550x8.8mm şeffaf	IMT46426	1.244,00	1
780x8.8 mm siyah	IMT46428	1.839,00	1
250x4.8mm siyah	IMT46416	227,00	1
300x4.8mm siyah	IMT46420	275,00	1
370x4.8mm siyah	IMT46423	346,00	1
Aksesuarlar (100 adet / paket)			
Kendinden yapışkanlı taban (kroşe), maks. 3,6mm kalınlık	IMT46450	285,00	1
Kendinden yapışkanlı taban (kroşe), maks. 4,8mm kalınlık	IMT46451	520,00	1
Kablo bağı taban sabitleme vidası	IMT46452	285,00	1
Rapstrap Kablo Bağı (24 adet / paket)			
300x10mm siyah	IMT38068	428,40	1

Fiyatlar 1 paket fiyatıdır ve 1 paket içinden 24 adet Rapstrap kablo bağı çıkmaktadır.



Modüler Sigorta Kutuları ve Sanayi Tipi Fiş ve Prizler



Hızlı Montaj, Güvenli Kullanım



se.com/tr

Life Is On

Schneider
Electric

Easy9

Sigorta Kutuları ve Aksesuarları

Halogen free - IP40 - IK07 - IEC 60670-1

Life Is On

Schneider
Electric

Tanım	Boyutlar (cm) U x G x Y	Referans	Fiyat (TL)	Minimum sip. adedi	Koli adedi
-------	----------------------------	----------	---------------	-----------------------	---------------

Sıva Üstü Dağıtım Kutuları, Halogen Free (HF)

Şeffaf Kapaklı

8 otomatik sigorta kapasiteli	22x17x10	EZ9EUG108	756,00	1	12
12 otomatik sigorta kapasiteli	29x19x10	EZ9EUG112	932,00	1	10
18 otomatik sigorta kapasiteli	37x23x11	EZ9EUG118	1.640,00	1	5
24 otomatik sigorta kapasiteli, 2 sıralı	26x33x11	EZ9EUG212	1.824,00	1	5
36 otomatik sigorta kapasiteli, 3 sıralı	26x46x11	EZ9EUG312	1.848,00	1	4

Beyaz Opak Kapaklı

8 otomatik sigorta kapasiteli	22x17x10	EZ9EUH108	772,00	1	12
12 otomatik sigorta kapasiteli	29x19x10	EZ9EUH112	1.004,00	1	10
18 otomatik sigorta kapasiteli	37x23x11	EZ9EUH118	1.568,00	1	5
24 otomatik sigorta kapasiteli, 2 sıralı	26x33x11	EZ9EUH212	1.784,00	1	5
36 otomatik sigorta kapasiteli, 3 sıralı	26x46x11	EZ9EUH312	2.228,00	1	4

Sıva Altı Dağıtım Kutuları, Halogen Free (HF)

Şeffaf Kapaklı

8 otomatik sigorta kapasiteli	22x17x10	EZ9EUE108	820,00	1	12
12 otomatik sigorta kapasiteli	29x19x10	EZ9EUE112	940,00	1	10
18 otomatik sigorta kapasiteli	37x23x11	EZ9EUE118	1.220,00	1	5
24 otomatik sigorta kapasiteli, 2 sıralı	26x33x11	EZ9EUE212	1.560,00	1	5
36 otomatik sigorta kapasiteli, 3 sıralı	26x46x11	EZ9EUE312	2.000,00	1	4

Beyaz Opak Kapaklı

8 otomatik sigorta kapasiteli	22x17x10	EZ9EUF108	768,00	1	12
12 otomatik sigorta kapasiteli	29x19x10	EZ9EUF112	996,00	1	10
18 otomatik sigorta kapasiteli	37x23x11	EZ9EUF118	1.460,00	1	5
24 otomatik sigorta kapasiteli, 2 sıralı	26x33x11	EZ9EUF212	1.860,00	1	5
36 otomatik sigorta kapasiteli, 3 sıralı	26x46x11	EZ9EUF312	1.796,00	1	4



Boş Kombinasyon Kutuları, Sanayi Tipi Fiş Prizler, Pano Prizleri

Life Is On

Schneider
Electric



130x200



220x300

Tanım	Boyut (mm)	Referans	Fiyat (TL)	Minimum sip. adedi
Boş Kombinasyon Kutuları				
IP 54	130x220	3477-757-0600	475,80	1
IP 54	220x300	3477-758-0600	786,40	1

Sanayi Tipi Fiş-Prizler

Kauçuk Fiş-Priz Serisi



Kauçuk üçlü grup priz



3201-301-0300
1x16A düz fiş



3201-367-0900
1x16A pano prizi

Açıklama	Bağlantı tipi	Referans	Fiyat (TL)	Minimum sip. adedi
1x16A, monofaze, 2P + T, IP44				
Priz grubu	Kauçuk uzatma prizi	3201-360-0300	184,20	40
	Kauçuk duvar prizi	3201-362-0300	233,80	30
	Kauçuk üçlü grup priz	3201-366-0301	396,80	12
	Makina prizi	3201-364-0900	218,30	30
	Pano prizi	3201-367-0900	125,40	100
Fiş grubu	Kauçuk düz fiş (IP54)	3201-301-0300	123,90	60
	Kauçuk eğik fiş (IP54)	3201-302-0300	149,70	45

Ark Kaynak Makina Bağlantı Elemanları

200A, 16-50 mm	Düz fiş	Kablolu	3273-301-0365	519,80	50
	Trafo prizi	Kablolu	3273-368-0365	695,40	50
400A, 50-95 mm	Düz fiş	Kablolu	3274-301-0366	541,10	50
	Trafo prizi	Kablolu	3274-368-0366	707,70	50
	Uzatma prizi	Kablolu	3274-360-0366	566,00	50

Sanayi Tip Fiş-Prizler

CEE17 Norm Fiş-Priz Serisi

PratiKa Serisi

Life Is On

Schneider
Electric



PKF16M723
3x16A uzatma prizi,
IP67 vidalı bağlantı



PKY16F723
3x16A eğik makina prizi,
IP67 hızlı bağlantı



PKF16M423
3x16A uzatma prizi,
IP67 vidalı bağlantı



PKX16M423
3x16A düz fiş,
IP44 hızlı bağlantı



PKE16M734
4x16A düz fiş,
IP67 vidalı bağlantı



PKF16W434
4x16A duvar prizi,
IP44 vidalı bağlantı



PKX16M434
4x16A düz fiş,
IP44 hızlı bağlantı

Açıklama	Referans	Fiyat (TL)	Minimum sip. adedi	
3x16A, monofaze, 2P + T, vidalı bağlantı, IP67				
Priz grubu	Uzatma prizi	PKF16M723	642,60	1
	Eğik makina prizi	PKF16F723	564,40	10
	Düz makina prizi	PKF16G723	608,60	1
Fiş grubu	Düz makina prizi	PKF16G723	608,60	1
	Düz fiş	PKF16M723	513,00	10
	Düz fiş	83554	1.067,60	4
	Eğik makina fişi	83854	714,40	10
Hızlı bağlantı				
Priz grubu	Uzatma prizi	PKY16M723	703,80	1
	Eğik makina prizi	PKY16F723	666,40	1
	Düz makina prizi	PKY16G723	666,40	1
Fiş grubu	Düz fiş	PKX16M723	589,00	10
3x16A, monofaze, 2P + T, vidalı bağlantı, IP44				
Priz grubu	Uzatma prizi	PKF16M423	469,20	1
	Eğik makina prizi	PKF16F423	459,80	10
	Düz makina prizi	PKF16G423	488,00	10
	Düz makina prizi	PKF16G423	488,00	10
Fiş grubu	Düz fiş	PKF16W423	625,60	8
	Eğik makina fişi	PKE16M423	380,00	10
	Eğik makina fişi	81804	800,00	10
Hızlı bağlantı				
Priz grubu	Uzatma prizi	PKY16M423	527,00	1
	Eğik makina prizi	PKY16F423	568,00	1
	Düz makina prizi	PKY16W423	771,80	1
Fiş grubu	Düz fiş	PKX16M423	436,00	10
Sistem adaptörleri				
3x16A CEE17 / 2P+T Schuko adaptör	PKZA203	1.349,80	1	
4x16A, trifaze, 3P + T, vidalı bağlantı, IP67				
Priz grubu	Uzatma prizi	PKF16M734	867,00	1
	Eğik makina prizi	PKF16F734	741,20	10
	Düz makina prizi	PKF16G734	741,20	1
	Düz makina prizi	PKF16G734	741,20	1
Fiş grubu	Düz fiş	PKF16W734	1.060,80	10
	Eğik makina fişi	PKE16M734	619,40	1
	Eğik makina fişi	83858	798,00	10
Hızlı bağlantı				
Priz grubu	Uzatma prizi	PKY16M734	867,00	10
Fiş grubu	Düz fiş	PKX16M734	716,00	10
4x16A, trifaze, 3P + T, vidalı bağlantı, IP44				
Priz grubu	Uzatma prizi	PKF16M434	622,20	1
	Eğik makina prizi	PKF16F434	484,00	10
	Düz makina prizi	PKF16G434	588,20	10
	Düz makina prizi	PKF16G434	588,20	10
Fiş grubu	Düz makina prizi	PKF16W434	853,40	8
	Düz fiş	PKE16M434	435,20	10
Hızlı bağlantı				
Priz grubu	Uzatma prizi	PKY16M434	686,80	10
	Eğik makina prizi	PKY16F434	642,60	1
	Düz makina prizi	PKY16W434	935,00	1
Fiş grubu	Düz fiş	PKX16M434	572,00	1

N3

Sanayi Tip Fiş-Prizler

CEE17 Norm Fiş-Priz Serisi

PratiKa Serisi

Life Is On

Schneider
Electric



PKF16G735
5x16A düz makina prizi
IP67 vidalı bağlantı



PKF16W435
5x16A duvar prizi
IP44 vidalı bağlantı



PKY16M435
5x16A uzatma prizi
IP44 hızlı bağlantı



PKF32M723
3x32A uzatma prizi
IP67 vidalı bağlantı



PKX32M723
3x32A düz fiş,
IP67 hızlı bağlantı



PKE32W423
3x32A duvar fişi,
IP44 vidalı bağlantı



PKE32M734
34x32A düz fiş,
IP67 vidalı bağlantı

Açıklama	Referans	Fiyat (TL)	Minimum sip. adedi	
5x16A, trifaze, 3P +N + T, vidalı bağlantı, IP67				
Priz grubu	Uzatma prizi	PKF16M735	1.004,00	1
	Eğik makina prizi	PKF16F735	876,00	10
	Düz makina prizi	PKF16G735	792,00	10
	Duvar prizi	PKF16W735	1.252,00	1
Fiş grubu	Düz fiş	PKE16M735	764,00	10
	Eğik makina fişi	83859	915,60	1
Hızlı bağlantı				
Priz grubu	Uzatma prizi	PKY16M735	935,00	8
	Eğik makina prizi	PKY16F735	946,20	10
	Düz makina prizi	PKY16G735	846,60	1
Fiş grubu	Düz fiş	PKX16M735	844,00	10
5x16A, trifaze, 3P +N + T, vidalı bağlantı, IP44				
Priz grubu	Uzatma prizi	PKF16M435	780,00	10
	Eğik makina prizi	PKF16F435	672,00	10
	Düz makina prizi	PKF16G435	724,00	10
	Duvar prizi	PKF16W435	979,20	6
Fiş grubu	Düz fiş	PKE16M435	560,00	1
	Eğik makina fişi	81809	796,00	4
Hızlı bağlantı				
Priz grubu	Uzatma prizi	PKY16M435	822,80	10
	Eğik makina prizi	PKY16F435	832,00	10
	Düz makina prizi	PKY16G435	856,00	10
	Duvar prizi	PKY16W435	931,60	6
Fiş grubu	Düz fiş	PKX16M435	592,00	10
3x32A,monofaze, 2P + T, vidalı bağlantı, IP67				
Priz grubu	Uzatma prizi	PKF32M723	826,20	1
	Eğik makina prizi	PKF32F723	754,80	1
	Düz makina prizi	PKF32G723	754,80	6
	Duvar prizi	PKF32W723	1.268,20	5
Fiş grubu	Düz fiş	PKE32M723	666,40	6
	Duvar fişi	83566	1.558,80	2
Hızlı bağlantı				
Priz grubu	Uzatma prizi	PKY32M723	1.003,00	1
	Eğik makina prizi	PKY32F723	867,00	8
Fiş grubu	Düz fiş	PKX32M723	903,60	6
3x32A,monofaze, 2P + T, vidalı bağlantı, IP44				
Priz grubu	Uzatma prizi	PKF32M423	646,00	10
	Eğik makina prizi	PKF32F423	608,60	8
	Düz makina prizi	PKF32G423	608,60	10
	Duvar prizi	PKF32W423	877,20	6
Fiş grubu	Düz fiş	PKE32M423	547,40	10
Hızlı bağlantı				
Priz grubu	Uzatma prizi	PKY32M423	874,80	1
	Eğik makina prizi	PKY32F423	771,80	1
	Duvar prizi	PKY32W423	1.094,80	6
Fiş grubu	Düz fiş	PKX32M423	683,40	1
4x32A,trifaze, 3P + T, vidalı bağlantı, IP67				
Priz grubu	Uzatma prizi	PKF32M734	961,40	6
	Eğik makina prizi	PKF32F734	839,80	8
	Düz makina prizi	PKF32G734	839,80	6
	Duvar prizi	PKF32W734	1.349,80	1
Fiş grubu	Düz fiş	PKE32M734	765,00	1
Hızlı bağlantı				
Priz grubu	Uzatma prizi	PKY32M734	1.204,00	1
	Eğik makina prizi	PKY32F734	972,40	1
Fiş grubu	Düz fiş	PKX32M734	1.029,80	6

Sanayi Tip Fiş-Prizler

CEE17 Norm Fiş-Priz Serisi

PratiKa Serisi

Life Is On

Schneider
Electric



PKF32M434
4x32A uzatma prizi,
IP44 vidalı bağlantı



PKY32M434
4x32A uzatma prizi,
IP44 hızlı bağlantı



PKY32F435
5x32A eğik makina prizi,
IP44 hızlı bağlantı



PKY32W435
5x32A duvar prizi,
IP44 hızlı bağlantı



81378
3x63A düz fiş,
IP67 vidalı bağlantı

Açıklama	Referans	Fiyat (TL)	Minimum sip. adedi	
4x32A, trifaze, 3P + T, vidalı bağlantı, IP44				
Priz grubu	Uzatma prizi	PKF32M434	822,80	10
	Eğik makina prizi	PKF32F434	714,00	8
	Düz makina prizi	PKF32G434	714,00	10
	Duvar prizi	PKF32W434	1.060,80	1
Fiş grubu	Düz fiş	PKE32M434	588,20	1
Hızlı bağlantı				
Priz grubu	Uzatma prizi	PKY32M434	996,20	1
	Eğik makina prizi	PKY32F434	867,00	1
	Duvar prizi	PKY32W434	1.224,00	6
Fiş grubu	Düz fiş	PKX32M434	928,00	1
5x32A, trifaze, 3P + N + T, vidalı bağlantı, IP67				
Priz grubu	Uzatma prizi	PKF32M735	1.124,00	1
	Eğik makina prizi	PKF32F735	961,40	1
	Düz makina prizi	PKF32G735	928,20	6
	Duvar prizi	PKF32W735	1.496,00	10
Fiş grubu	Düz fiş	PKE32M735	936,00	6
	Eğik fiş	81771	1.468,00	6
	Duvar fişi	83571	2.055,70	2
	Eğik makina fişi	83871	1.301,80	4
Hızlı bağlantı				
Priz grubu	Uzatma prizi	PKY32M735	1.440,00	1
	Eğik makina prizi	PKY32F735	1.125,40	7
	Düz makina prizi	PKY32G735	1.232,00	1
Fiş grubu	Düz fiş	PKX32M735	1.288,00	6
5x32A, trifaze, 3P + N + T, vidalı bağlantı, IP44				
Priz grubu	Uzatma prizi	PKF32M435	822,80	1
	Eğik makina prizi	PKF32F435	851,20	1
	Düz makina prizi	PKF32G435	819,40	6
	Duvar prizi	PKF32W435	1.192,00	1
Fiş grubu	Düz fiş	PKE32M435	752,40	1
	Duvar fişi	PKE32W435	904,40	1
	Eğik makina fişi	81821	1.028,00	1
Hızlı bağlantı				
Priz grubu	Uzatma prizi	PKY32M435	1.170,40	1
	Eğik makina prizi	PKY32F435	972,00	1
	Düz makina prizi	PKY32G435	1.152,00	1
	Duvar prizi	PKY32W435	1.417,40	1
Fiş grubu	Düz fiş	PKX32M435	1.060,40	10
3x63A, monofaze, 2P + T, vidalı bağlantı, IP67				
Priz grubu	Uzatma prizi	81478	3.454,40	1
	Eğik makina prizi	81278	2.750,00	1
	Düz makina prizi	81178	4.076,60	1
Fiş grubu	Düz fiş	81378	2.709,80	1
4x63A, trifaze, 3P + T, vidalı bağlantı, IP67				
Priz grubu	Uzatma prizi	81482	3.765,90	1
	Eğik makina prizi	81282	2.968,20	1
	Duvar prizi	81182	4.239,80	1
	Düz makina prizi	81682	2.471,80	1
Fiş grubu	Düz fiş	81382	2.972,10	1
	Duvar fişi	81582	4.787,20	1
	Düz makina fişi	81882	3.437,40	1

Sanayi Tip Fiş-Prizler

CEE17 Norm Fiş-Priz Serisi

PratiKa Serisi

Life Is On

Schneider
Electric



81382
4x63A düz fiş,
IP67 vidalı bağlantı

Tanım	Referans	Fiyat (TL)	Minimum sipariş adedi	
5x63A, trifaze, 3P + N + T, vidalı bağlantı, IP67				
Priz grubu	Uzatma Prizi	81483	3.947,40	1
	Eğik makina Prizi	81283	3.301,40	1
	Duvar Prizi	81183	4.569,60	1
	Düz Makina Prizi	81683	3.219,80	1
Fiş grubu	Düz Fiş	81383	3.428,10	1
	Duvar Fişi	81583	5.474,00	1
	Düz makina Fişi	81883	4.165,00	1



81383
5x63A düz fiş,
IP67 vidalı bağlantı

4x125A, trifaze, 3P + T, vidalı bağlantı, IP67				
Priz grubu	Uzatma Prizi	81494	6.392,00	1
	Eğik makina prizi	81294	3.784,20	1
	Duvar Prizi	81194	8.466,00	1
	Düz Makina Prizi	81694	3.712,80	1
Fiş grubu	Düz Fiş	81394	5.814,00	1
	Duvar Fişi	81594	7.208,00	1
	Düz makina Fişi	81894	4.046,00	1



81894
4x125A düz makina fişi,
IP67 vidalı bağlantı

5x125A, trifaze, 3P + N + T, vidalı bağlantı, IP67				
Priz grubu	Uzatma Prizi	81495	6.834,00	1
	Eğik makina prizi	81295	4.848,40	1
	Duvar Prizi	81195	9.078,00	1
	Düz Makina Prizi	81695	4.508,40	1
Fiş grubu	Düz Fiş	81395	6.664,00	1
	Duvar Fişi	81595	7.718,00	1
	Düz makina Fişi	81895	5.000,00	1



81495
5x125A uzatma prizi,
IP67 vidalı bağlantı



Kesintisiz Güç Kaynakları



Kesintisiz Güç, Kesintisiz Güven



se.com/tr

Life Is On

Schneider
Electric



Schneider Electric SPM UPS

1-2-3 kVA

Dünyanın Lider UPS Üreticisi Schneider Electric'ten SPM Online UPS Ürün Ailesi!

SPM ürün ailesi, düzenli olmayan her türlü güç koşullarında ihtiyaç duyulan kesintisiz ve güvenilir gücün sağlanması için geliştirilmiş çok yönlü yeni nesil bir kesintisiz güç kaynağıdır.



se.com/tr

Life Is On

Schneider
Electric

Kesintisiz Güce İhtiyaç Duyulan Her Alanda Yanınızda



Kasalar ve Mağaza Yönetimi

Elektrik kesintisinin mağaza prestijine zarar vermesine izin vermeden satış yapmaya devam edebilirsiniz! Ayrıca SPM UPS, kasanız ve çevresindeki tüm elektronik cihazları güç dalgalanmalarına karşı korur.



Makine ve Asansörler

Kesintisiz üretimi sağlamak ve duruş maliyetlerinin önüne geçmek için makinenizde, güvenlik için asansörlerde SPM UPS serisini kullanın.



Güvenlik Ekipmanları ve Bina Yönetimi

CCTV, x-ray cihazı, metal dedektörü, acil durum aydınlatması gibi ekipman ve cihazlara gücün kesintisiz ulaşması, tesis güvenliği için son derece kritiktir. SPM UPS ile güvenliğinizi garanti altına alın.



Bilgisayarlar, İş İstasyonları ve Mining

Ofisinizde ya da evinizdeki iş istasyonlarınızı ve veri madenciliği işlemlerinizi SPM UPS serisi ile kesintisiz güç ile koruma altına alın.



Medikal Cihazlar

SPM UPS Serisi ile yüksek hassasiyet gerektiren medikal cihazlar ve laboratuvar ekipmanlarına kesintisiz güç sağlayın.



Aktivite	Tanım	Referans	Fiyat (USD)	Minimum sip. adedi
Schneider Electric SPM Serisi Tek Fazlı Kesintisiz Güç Kaynakları				
SPBPP	Schneider Electric SPM 1kVA Online, 230V	SPM1KI-TR	537,00	1
SPBPP	Schneider Electric SPM 2kVA Online, 230V	SPM2KI-TR	891,00	1
SPBPP	Schneider Electric SPM 3kVA Online, 230V	SPM3KI-TR	1.138,00	1



Aktivite	Tanım	Referans	Fiyat (EUR)	Minimum sip. adedi
Schneider Electric Easy Serisi Üç Fazlı Kesintisiz Güç Kaynakları				
SP3PH	Schneider Electric Easy 10kVA Üç Fazlı UPS, aküsüz	E3SUPS10KHB	9.266,00	1
SP3PH	Schneider Electric Easy 15kVA Üç Fazlı UPS, aküsüz	E3SUPS15KHB	10.230,00	1
SP3PH	Schneider Electric Easy 20kVA Üç Fazlı UPS, aküsüz	E3SUPS20KHB	12.130,00	1
SP3PH	Schneider Electric Easy 30kVA Üç Fazlı UPS, aküsüz	E3SUPS30KHB	15.588,00	1
SP3PH	Schneider Electric Easy 40kVA Üç Fazlı UPS, aküsüz	E3SUPS40KHB	15.654,00	1
SP3PH	Schneider Electric Easy 60kVA Üç Fazlı UPS, aküsüz	E3MUPS60KHBS	26.894,00	1
SP3PH	Schneider Electric Easy 80kVA Üç Fazlı UPS, aküsüz	E3MUPS80KHBS	33.430,00	1
SP3PH	Schneider Electric Easy UPS 7.2Ah Akü Modülü	E3SBT4	3.099,00	1
SP3PH	Schneider Electric Easy UPS 9Ah Akü Modülü	E3SBTH4	3.214,00	1
SP3PH	Easy UPS 3S Serisi Network Kart	E3SOPT001	1.219,00	1
SP3PH	Easy UPS 3S Serisi Paralelleme Kiti	E3SOPT002	465,00	1

Kritik iş uygulamaları için kurulumu, kullanımı ve servisi kolay 10-40kVA, 400V 3 fazlı kesintisiz güç kaynağı. Kompakt ve az yer kaplayan bu UPS, geniş bir çalışma sıcaklığı aralığına ve güçlü aşırı yük korumasına sahiptir. Bu sektör lideri özellikler ile Easy UPS 3S, iş sürekliliği söz konusu olduğunda ilk tercihtir. Cihazlar dahili akü konfigürasyonludur, E3SBT4 akü modülü doğrudan cihaz akü kompartmanına takılır.



Aktivite	Tanım	Referans	Fiyat (USD)	Minimum sip. adedi
Schneider Electric SRVS Serisi Online Kesintisiz Güç Kaynakları				
SPBPP	Schneider Electric SRVS 1kVA Online, 230V	SRVS1KI	564,00	1
SPBPP	Schneider Electric SRVS 2kVA Online, 230V	SRVS2KI	1.043,00	1
SPBPP	Schneider Electric SRVS 3kVA Online, 230V	SRVS3KI	1.218,00	1
SPBPP	Schneider Electric SRVS 6kVA Online, 230V	SRVS6KI	2.656,00	1
SPBPP	Schneider Electric SRVS 10kVA Online, 230V	SRVS10KI	3.456,00	1

Schneider Electric Online Easy UPS, küçük ve orta büyüklükteki işletmelerin düzenli olmayan güç koşullarında ihtiyaç duydukları kesintisiz ve güvenilir gücün sağlanması için geliştirilmiş çok yönlü, yeni nesil bir kesintisiz güç kaynağıdır.

40 yılı aşkın mühendislik tecrübesi ile UPS çözümleri anlamında dünya lideri olan, dünya çapında 70 milyondan fazla kurulu tek faz UPS'i ile ekipmanlarınız için en güvenilir kesintisiz güç kaynağı ekipmanını sunan Schneider Electric ile işiniz kesintiye uğramasın!



Aktivite	Tanım	Referans	Fiyat (TL)	Minimum sip. adedi
Schneider Electric BVS Serisi Line Interactive Kesintisiz Güç Kaynakları				
SPBPP	Schneider Electric BVS 550VA, AVR, 230V, 4 Adet Schuko Çıkış	BVS500I-GR	4.720,00	1
SPBPP	Schneider Electric BVS 650VA, AVR, 230V, 4 Adet Schuko Çıkış	BVS650I-GR	4.940,00	1
SPBPP	Schneider Electric BVS 800VA, AVR, 230V, 4 Adet Schuko Çıkış	BVS800I-GR	5.520,00	1
SPBPP	Schneider Electric BVS 1000VA, AVR, 230V, 4 Adet Schuko Çıkış	BVS1000I-GR	6.080,00	1



Online Easy UPS

Kesintisiz Güç İhtiyaçlarınız için Tek Faz Online UPS

Online Easy UPS, küçük ve orta büyüklükteki işletmelerin düzenli olmayan güç koşullarında ihtiyaç duydukları kesintisiz ve güvenilir gücün sağlanması için geliştirilmiş çok yönlü yeni nesil bir kesintisiz güç kaynağıdır.



se.com/tr

Life Is On

Schneider
Electric



Servis Çözümleri



IoT Tabanlı Çözümlerimiz ile 7/24
Anlık Varlık Yönetimi



se.com/tr

Life Is On

Schneider
Electric

Geliştirilmiş Bakım Planları:

Beklenmedik maliyetlerin önüne geçmek ve ekipmanlarınızın tam kapasite çalışma potansiyelini korumak için düzenli bakımlarının yetkili personeller tarafından yapılması gerekmektedir. Saha servis ekibimiz, Schneider Electric yazılımlı test cihazları ve spesifik sarf materyaller ile bakımları optimum koşulda gerçekleştirir.

“Her işletmenin öncelikleri ve ihtiyaçları farklıdır” prensibi ile hazırlanmış, geliştirilmiş bakım planları ve garanti uzatım seçenekleri içerisinde ihtiyaçlarınıza en uygun olanı birlikte seçebilmemiz için bizimle iletişime geçebilirsiniz.



Geliştirilmiş Bakım Planları sizlere nasıl fayda sağlayacak?

Toplam sahip olma maliyetinin azaltılması ve bütçesel kontrol

- Diğer operasyonel maliyetlere kıyasla daha düşük bütçeli bakım
- Yıllık bakım maliyetlerinin daha iyi yönetilmesi

Kurulum ve devreye alma problemlerinin önlenmesi, ekipman ömrünün uzatılması

- Yazılım tabanlı testlerle üretici bakımı
- Güvenliğin ve ekipman güvenilirliğinin artırılması
- Sistem yedekliliğinin ve ekipman ömrünün artırılması
- Yüksek maliyetli potansiyel teknik sıkıntılarının önceden kestirilmesi

Hızlı arıza onarım

- 7/24 Acil Saha Servis hizmeti ve hızlı arıza teşhisi
- Saha hakkında daha detaylı bilgiye sahip olma
- Duruş sürelerinin azaltılması ve kritik kayıpların önlenmesi

Ecofit : Daha Hızlı ve Daha Düşük Maliyetli Modernizasyon

ECOFIT çözümleri, şalt cihazlarınızı son teknoloji devre kesiciler, kontaktörler ve koruma röleleri ile modernize eder. Tüm ekipmanın değiştirilmesine kıyasla, ECOFIT güçlendirme çözümleri ekipman ve proses duruş maliyetlerinde önemli tasarruflar sağlar. Şalt sisteminizin yapısını korurken yalnızca eskime veya eski bileşenleri değiştirmek için ECOFIT çözümlerini kullanarak yüksek maliyetlerden ve uzun süreli duruş sürelerinden kaçınabilirsiniz.

ECOFIT çözümü, Schneider Electric veya farklı marka ekipmanlarda uygulanabilir ve güvenlik, enerji sürekliliği, operasyonel güvenilirlik gibi bir çok önemli kriteri iyileştirir.

Bütün ekipman değişimine karşı ECOFIT' in faydaları

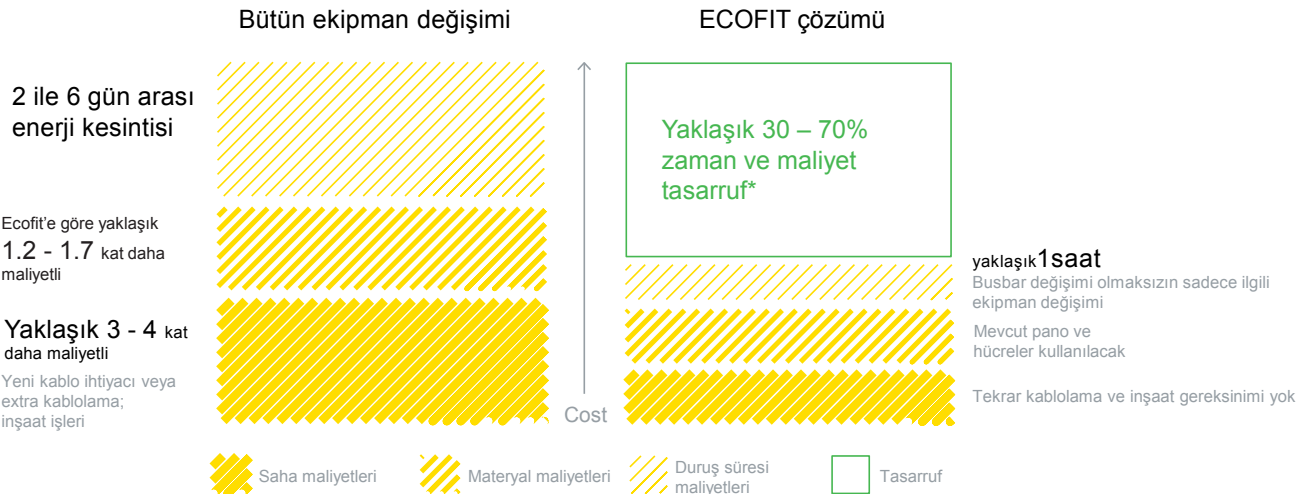

Asset Advisor: Elektrik Dağıtım Sistemi için Dijital Varlık Yönetimi

Asset Advisor, elektrik enerjisi sistemini besleyen kritik ekipmanlar için elektrik arızası riskini önleyerek üretim kaybı, ekipman değiştirme ve personel riski dahil olmak üzere plansız duruş süresinin maliyetini düşürür. Bakım bütçesi gibi OPEX maliyetlerini veriye dayalı ve hedefli olacak şekilde optimize eder. CAPEX yatırımlarını en üst düzeye çıkarmak için elektrikli ekipmanların kullanım ömrünü uzatır.

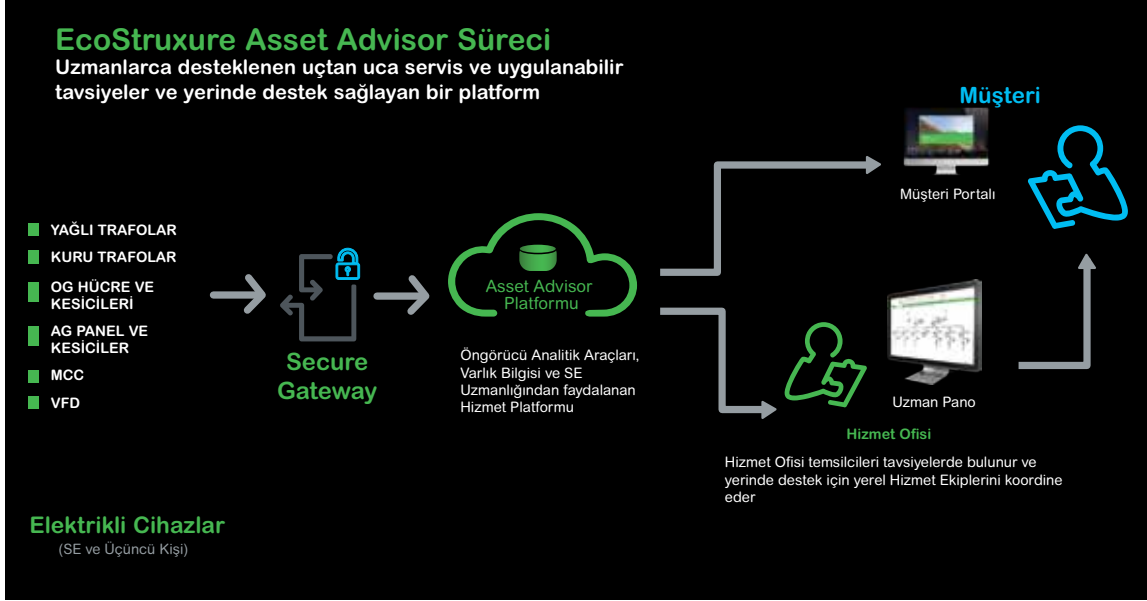

MPS Danışmanlık Hizmeti: Daha Güvenilir Bir Elektrik Dağıtım Sistemi için Modern Danışmanlık Hizmeti

MPS , tesisinizin elektrik altyapısının değerlendirildiği, mevcut durumunuzun ve olası iyileştirmelerin raporlandığı üst düzey danışmanlık hizmetidir. Schneider Electric uzman mühendisleri tarafından sağlanan hizmet sonunda kapsamlı performans, bakım, modernizasyon, yönetim planlarınızı görebilecek ve öncelikli aksiyonları alabileceksiniz.

- Yatırım önceliklendirme ve CAPEX optimizasyonu
- Güvenliği artırma ve elektrik riski seviyesini azaltma
- Olası arızaları ve önleyici aksiyonları belirleme
- Üretimin maksimize edilmesi : altyapı kullanılabilirliğinin ve kalitesinin artırılması
- Operasyonları ve bakımları optimize edecek yol haritasının çıkarılması

Saha yöneticisi olarak

Gereksinimleriniz:



Kalite ve güvenilirliği sağlama



Her zaman güvenli ve sağlam bir tesisata sahip olma



Akıllıca yatırım yapma ve tesisatın uzun ömürlü olmasını sağlama



Etkin bakım planlama



Geleceğe hazırlıklı olma

MPS Enterprise

Şu konularda yardımcı olur:

Tesis kullanılabilirliğinin iyileştirilmesi

Risklere karşı daha iyi korunma ve proaktif modernizasyon

Yatırımları ve CAPEX kararlarını önceliklendirme

Eksiksiz bir bakım planı sağlama

Arızaları tahmin etme ve gerçekleşmeden önce harekete geçme

Schneider Electric Teknik Eğitim Merkezi



Fiyat Listesi

Eğitimin Kodu ve Adı

Süre
(Gün)

Fiyat
(EUR)

Elektrik Dağıtım

ED-AGST	Alçak Gerilim Sistem Tasarımı ve MyEcodial Yazılımı ile Proje Çizimi	3	450
ED-HRGK	Harmonikler ve Reaktif Güç Kompanzasyonu	1	250
ED-TOPR	Topraklama	2	375
ED-YKEMC	Yıldırımdan Korunma ve EMC	2	375
ED-OGST	Orta Gerilim Sistem Tasarımı ve Dijital Koruma Röleleri	3	500
ED-OGHK	OG Hücreler ve Kesiciler	2	375
ED-OGKS	OG Koruma Sistemleri, Kısa Devre Etüdü, Arc Flash, Röle Selektivite ve Koordinasyonu	2	500
ED-AGOB	AG Ekipmanlar: Operasyon ve Bakım Çözümleri	3	500
ED-TRM	AG/OG Trafo Merkezleri	3	500
ED-HVX	HVX Vakum Devre Kesiciler - 36kV'a kadar	1	250
ED-PIX	PIX Hücreler (SF6 ve Vakum Kesicili)	1	200
ED-RM6	RM6 Gaz İzoleli Devre Kesiciler - 24 kV'a kadar	1	200
ED-MCSET	MCset 123 Hücreler - Kullanımı, Devreye Alma & Bakım	1	250
ED-DTR	Dağıtım Trafoları - Prensipleri, Kullanımı, Devreye Alma & Bakım	1	250
ED-SEPM	Sepam Röleler (60-80)	2	375
ED-MICOM1	MiCOM Px20 ve Px40 Röleler	2	375
ED-MICOM2	MiCOM Px30 Röleler	2	375
ED-MICOM3	OG Motor Koruma Röleleri - MiCOM P22x ve P24x	2	350
ED-VAMP	OG Motor Koruma Röleleri - VAMP40 Koruma Rölesi	2	350
ED-MICOM4	Jeneratör Koruma Rölesi - MiCOM P34x	2	375
ED-MICOM5	Mesafe Koruma Rölesi - MiCOM P44x	2	375
ED-MICOM6	Hat Diferansiyel Koruma Rölesi - MiCOM P52x ve P54x	2	375
ED-MICOM7	Trafo Diferansiyel Koruma Rölesi - MiCOM P63x ve P64x	2	375
ED-SM6	SM6-36 Hücreler	2	375
ED-F400	F400 Hava İzoleli Hücre - 36kV	1	250
ED-ANSI	Koruma Mühendisliği- ANSI Koruma Fonksiyonları	2	400

IT - Veri Merkezi

IT-STX	StruxureWare - Sertifika Programı	6	SORUNUZ
IT-ATD1	Accredited Tier Designer - Level1 (Uptime Institute Sertifika Programı)	3	SORUNUZ

Endüstriyel Kontrol

EK - HK212	Bina HVAC Uygulamalarında Hız Kontrol Cihazı-ATV212	1	180
EK-HK31	AC Motorlarda Hız Kontrol Uygulamaları - ATV31/ATV312	1	180
EK-HK32	AC Motorlarda Hız Kontrol Uygulamaları - ATV32/ATV71/ATV320	2	300
EK-ATVPRC	ATV Process - ATV6xx ve ATV9xx Serileri	2	350
EK-YY48	Yumuşak Yolvericiler- ATS48/22	1	250
EK-MCL1	Hareket Kontrol Temelleri (Seviye-1)	2	400
EK-MCL2	Lex32 Servo Sürücüler (Seviye-2)	2	300
EK-MCL3	Motion Controller - Lexium Hareket Kontrolörü (Seviye-3)	3	400
EK-TESSYST	TeSysT Motor Yönetim ve Koruma Sistemi	2	300
Endüstri 4.0	Secure Connect	1	250

Schneider Electric Teknik Eğitim Merkezi



Fiyat Listesi

Eğitimin kodu ve adı

Süre
(Gün)

Fiyat
(EUR)

Otomasyon

OK-OTOG	Otomasyona Giriş ve Zelio Uygulamaları	2	150
OK-TWDP	Twido PLC Programlama	2	250
OK-M221	EcoStruxure™ Machine Expert Basic ile M221 Programlama	2	250
OK-ECM1	EcoStruxure™ Machine Expert L1	3	400
OK-ECM2	EcoStruxure™ Machine Expert L2	3	400
OK-HAB	Haberleşme Protokolleri (CanOpen, Modbus, Modbus TCP, OPC Server, Node - RED)	3	350
OK-ECC	EcoStruxure™ Control Expert	3	500
OK-XBTG1	Otomasyonda Operatör Paneller	2	250
OK-HSBY	UnityPro ile Hot - Standby (Premium ve Quantum PLC)	2	250
OK-CTCT	Citect Scada Programlama - Konfigürasyon (SCADA Yazılımı - Citect Konfigürasyon)	3	350
OK-CTCD1	VijeoCitect Scada - Customisation&Design	2	400
OK-CTAR1	VijeoCitect Scada - Architecture&Redundancy	2	400
OK-CTDT1	VijeoCitect Scada - Diagnostic&Troubleshooting	2	400
OK-CTCC2	VijeoCitect Scada - CiCode ile Programlama	2	400
OK-CTMES	Vijeo Citect ile İleri Düzey Programlama, MES, SQL Server Veri Tabanı Uygulamaları	3	500
OK-CTH2	VijeoHistorian	3	500
OK-PES1	StruxureWare PE Konfigürasyonu (DCS) - Temel Seviye	3	500

Eğitim kayıt kuralları:

- > Fiyatlarımıza %20 KDV dahil değildir. Bu fiyatlar kurs süresinin toplam bedeli olup EURO bazındadır.
- > Yukarıdaki fiyatlar, İstanbul'da yapılacak olan eğitimlerin fiyatlarıdır. Firmaya özel ve başka illerde yapılması istenen eğitimlerle ilgili Eğitim Departmanından teklif istenmelidir.
- > Kurs, öğle yemeği, kahve molaları, eğitim notları ve sertifika bedellerini kapsamaktadır.
- > Kurs katılım bedeli, kurs başlangıç tarihinden 1 hafta önce banka hesabına nakden havale yolu ile yatırılmalı, açıklama kısmına "eğitim bedeli" diye yazılmalı ve banka dekontunun takibi için selen.bakirhan@se.com veya tr-egitim@se.com mail adresine gönderilmesi gerekmektedir.
- > Bir eğitim iptal edildiğinde, herhangi bir nedenle katılmama durumunda, 7 iş gününden önce haber verilmesi koşuluyla ödenen ücret, bir başka eğitimde kullanılmak üzere açık hale dönüştürülür.
- > Eğitimlerin başlangıç tarihinden önceki iki iş gününde eğitim başvurusunun iptal edilmesi durumunda, iptal edilen katılımcıya ait eğitim bedeli fatura edilir.
- > Faturalanan şirket bu bedeli ödemekle yükümlüdür.
- > Eğitim kitapları Schneider Electric'in malıdır ve parça veya bütün olarak çoğaltılmaları yasaktır.
- > Detay bilgi için, Eğitim Dept.Md. Sn.Nilay Aydın ile irtibata geçebilirsiniz. nilay.aydin@se.com

Eğitimlerle ilgili detay bilgileri www.schneider-electric.com.tr adresinde bulabilirsiniz.

Listedeki tüm eğitimler için uzaktan (online) katılım opsiyonu vardır. Detaylı bilgi ve güncel teklifler için **444 30 30** nolu telefondan ve nilay.aydin@se.com mail adresinden bilgi alabilirsiniz.

Banka hesap numaraları

İş Bankası Ege Kurumsal Şubesi, Şube No= 3399, Hesap=11743 İş Bankası IBAN No: TR83 0006 4000 0013 3990 0117 43
Akbank Doğu Kurumsal Şubesi, Şube No=798, Hesap=18801 Akbank IBAN No: TR50 0004 6007 9888 8000 0188 01

Schneider Electric Eğitim Merkezi

Yönetim Merkezi

Küçükbakkalköy Mah.
Defne Sok.
No:3 Büyükhanlı Plaza
34750 Ataşehir, İstanbul
Tel: 0 216 655 88 88
www.se.com/tr/tr/

İstanbul Saha Servisler

Aydınlı Birlik OSB Mah.
1. Cad. No:1/3
Tuzla, İstanbul
Tel: 444 30 30

İzmir Saha Servisler

A.O.S.B. - Atatürk Organize
Sanayi Bölgesi
10011. Sok. No:4
Çiğli, İzmir
Tel: 0 232 397 03 00

Fatura Adresi ve Bilgileri:

Vergi Dairesi: Mesir
Vergi Hesap No: 617 004 2067

Schneider Elektrik Sanayi ve Tic. A.Ş.
M.O.S.B. - Manisa Organize Sanayi Bölgesi
4. Kısım Keçiliköy OSB Mah.
Zeki Şairoğlu Cad. No:13
Yunusemre, Manisa
Tel: 0 236 226 64 00
Ticaret Sicil No.: Manisa- 13052

Müşteri Destek Merkezi 444 30 30
tr-hotline@se.com



Teknik Eğitim Merkezi
kataloguna erişmek için
QR kodu okutabilirsiniz.

Online Satış Kanalları



Schneider Electric ürünlerini yetkili partnerlerden 7/24 tek tıkla online satın alın, e-ticaretin avantajlı ve pratik dünyasını keşfedin!



se.com/tr



Life Is On

Schneider
Electric

Yönetim Merkezi

Küçükbakkalköy Mah. Defne Sok.
No:3 Büyükhaneli Plaza
34750 Ataşehir, İstanbul
Tel: 0216 655 88 88

Müşteri Destek Merkezi

Küçükbakkalköy Mah. Defne Sok.
No:3 Büyükhaneli Plaza
34750 Ataşehir, İstanbul
Tel: 444 30 30

Eğitim Merkezi

Küçükbakkalköy Mah. Defne Sok.
No:3 Büyükhaneli Plaza
34750 Ataşehir, İstanbul
Tel: 0216 655 88 88

A.O.S.B. – Atatürk Organize Sanayi Bölgesi
10011. Sok. No:4
Çiğli, İzmir
Tel: 0232 397 03 00

Dağıtım Merkezi

Akse Mah. Ece Sok. No:4
Çayırova, Kocaeli

Satış Sonrası Servisler

Akse Mah. Ece Sok. No:4
Çayırova, Kocaeli

İstanbul Servisler

Aydınlı Birlik OSB Mah.
1.Cad. No:1/3
Tuzla, İstanbul
Tel: 444 30 30

Manisa Fabrika

M.O.S.B. - Manisa Organize Sanayi Bölgesi
4. Kısım Keçiliköy OSB Mah.
Zeki Şairoğlu Cad. No:13
Yunusemre, Manisa
Tel: 0236 226 64 00

İzmir Servisler

A.O.S.B. - Atatürk Organize Sanayi Bölgesi
10011. Sok. No:4
Çiğli, İzmir
Tel: 0232 397 03 00

Bölge Müdürlükleri

Adana

X-Ofis (Co Working) Toros Mah.
78140 Sok. No:4/A
Çukurova, Adana
Tel: 0534 597 79 92

Bursa

Workinton Cumhuriyet Mah.
Fatih Sultan Mehmet Bulvarı Cad.
224 Sitesi A Blok No:41A/A
Nilüfer, Bursa
Tel: 0224 211 46 76

İzmir

Çınarlı Mah. Ankara Asfaltı Cad.
Mistral Ofis Kule, No: 15 Kat:44 D:441
Konak, İzmir
Tel: 0232 397 03 00

Ankara

Söğütözü Cad. Koç Kuleleri
A Blok Kat:25 Ofis 72
Söğütözü, Ankara
Tel: 0312 286 88 08

İstanbul

Küçükbakkalköy Mah. Defne Sok.
No:3 Büyükhaneli Plaza
34750 Ataşehir, İstanbul
Tel: 0216 655 88 88

Bölge Büroları

Antalya

Tel: 0533 684 77 07

Kayseri

Tel: 0532 476 85 77

Samsun

Tel: 0531 297 83 87

Denizli

Tel: 0533 684 77 07

Konya

Tel: 0530 398 12 96

Trabzon

Tel: 0532 708 71 76

Gaziantep

Tel: 0549 778 95 24

Malatya

Tel: 0534 597 79 92

ADANA

Öztek Enerji Ltd. Şti.
Merkez: Hacı Sabancı O.S.B.
Vatan Cad. No:13
Yakapınar, Adana
Tel: 0 322 394 40 13
Faks: 0 322 359 42 33
info@ozteknikerji.com
www.ozteknikerji.com.tr

Şube: Karasoku Mah. Abidinpaşa Cad.
6. Sok. No:6/B
Seyhan, Adana
Tel: 0 322 359 30 60
Faks: 0 322 359 30 54
info@ozteknikerji.com
www.ozteknikerji.com.tr

ANKARA

Arda Makina Elektrik Tic. ve San. Ltd. Şti.
Merkez: 100. Yıl Bulv. 42. Sok.
No:1 Ostim, Ankara
Tel: 0 312 385 80 37
Faks: 0 312 385 80 58
arda@ardaelektrik.com
www.ardaelektrik.com

Şube: ASO 1. O.S.B. ASO Bulv.
No:1/BC Blok:1B 18-1B 19
Asora Ticaret Merkezi
Sincan, Ankara
Tel: 0 312 267 14 74
Faks: 0 312 267 14 73
sincan@ardaelektrik.com
www.ardaelektrik.com

Galip Müh. Elekt. San. ve Tic. A.Ş.
İvedik OSB Aşağı Metal San. Sit.
1419. Cad. 1437. Sok. No:7
Yenimahalle, Ankara
Tel: 0 312 395 59 96 - 310 75 25
galipankara@galip.com.tr
www.galip.com.tr

Simtes Elektrik Malzemeleri San. A.Ş.
Merkez: Ostim Mah. 1424. Sok.
No:12 Yenimahalle, Ankara
Tel: 0 312 385 16 02
Faks: 0 312 385 16 57
satis@simteselektrik.com.tr
www.simteselektrik.com.tr

ANTALYA

Bötek Elektrik Elektronik Otomasyon San. ve Tic. Ltd. Şti.
Bölge Müdürlüğü: Yeniğün Mah.
Yunus Emre Cad. 93/B
Muratpaşa, Antalya
Tel: 0 242 312 11 13
Faks: 0 242 312 11 14
botek@botekotomasyon.com

Yeğenler Elekt. Mak. İnş. San. A.Ş.
Altınova Sinan Mah. Serik Cad.
Hüseyin Avcıoğlu İş Merkezi 83/A
Kepez, Antalya
Tel: 0 242 321 38 31 - 32 - 33
bilgi@yegenlerelektrik.com

BURSA

Befaş Elektrik ve Elektronik Ltd. Şti.
Nilüfer Ticaret Merkezi Alaaddin Bey Mah.
637. Sok. No:36 Nilüfer, Bursa
Tel: 0 224 443 51 80
Faks: 0 224 443 51 81

Bötek Elektrik Elektronik Otomasyon San. ve Tic. Ltd. Şti.
Bölge Müdürlüğü: Alaattin Bey Mah.
632. Sok. No:6/B
Nilüfer, Bursa
Tel: 0 224 441 15 45
Faks: 0 224 441 28 80
botek@botekotomasyon.com

Kıraç Elektrik İnş. Müh. San. Tic. Ltd. Şti.
Şube: Alaaddinbey Mah.
623. Sok. No:3
Nilüfer, Bursa
Tel: 0 224 443 45 26
kiras@kiracelektrik.com
www.kiracelektrik.com

DENİZLİ

Hisar Elektrik Elektronik Müh. San. Tic. Ltd. Şti.
Ahi Sinan Cad. No:32 Denizli
Tel: 0 258 263 33 55
Faks: 0 258 261 38 44
hisarelektrik@hisarelektrik.com.tr
www.hisarelektrik.com.tr

ELAZIĞ

Elzem Elektrik İmalat San. ve Tic. Ltd. Şti.
Aksaray Mah. Cahit Dalokay Cad.
No:24/D Elazığ
Tel: 0 424 212 40 04
kenanerurk2334@gmail.com

ESKİŞEHİR

Büyükkalpler Elek. Tic. San. Ltd. Şti.
Merkez: Kurtuluş Mah. Vatan Cad.
No:83/A Eskişehir
Tel: 0 533 955 65 25
www.buyukkalpler.com.tr

Şube: Şair Fazıl Cad. No:38 Eskişehir
Tel: 0 533 955 65 25
www.buyukkalpler.com.tr

Kıraç Elektrik İnş. Müh. San. Tic. Ltd. Şti.

Merkez: OSB Şehitler Bulv.
No:21 Eskişehir
Tel: 0 222 236 15 00
kiras@kiracelektrik.com
www.kiracelektrik.com

GAZİANTEP

AN-EL Elektroteknik San. Tic. Ltd. Şti.
Merkez: Başpınar 5. OSB 83533. Cad.
No:13 Gaziantep
Tel: 0 342 502 32 34
anel@anelelektroteknik.com
www.anelelektroteknik.com

Şube: Mücahitler Mah. Sani Konukoğlu Bulv.
25. Cad. No:4
Şehitkamil, Gaziantep
Tel: 0 342 220 54 60
anel@anelelektroteknik.com
www.anelelektroteknik.com

Geylani Elektrik San. Tic. Ltd. Şti.

1. O.S.B. D400 Karayolu
83102. Sok. No:24
Başpınar, Gaziantep
Tel: 0 342 337 32 05
mecit@geylanielektrik.com.tr
www.geylanielektrik.com.tr

İSTANBUL

Bötek Elektrik Elektronik Otomasyon San. ve Tic. Ltd. Şti.
Merkez: Esenşehir Mah.
Güneyli Sok. No:13/1
Ümraniye, İstanbul
Tel: 0 216 314 59 00
Faks: 0 216 527 75 35
botek@botekotomasyon.com

Avrupa Bölge Müdürlüğü:
İkitelli O.S.B. Mutsan M6 Blok
No:7 Başakşehir, İstanbul
Tel: 0 212 210 94 27
Faks: 0 212 210 94 43
botek@botekotomasyon.com

Çağrı Elektrik Proje Taahhüt San. ve Tic. A.Ş.
Merkez: Beykent Sanayi Sitesi
No:19 Büyükgemence, İstanbul
Tel: 0 212 873 03 30

Şube: İkitelli O.S.B. Mah.
Bedrettin Dalan Bulv.
Demirciler Sanayi Sitesi
Sosyal Tesis Blok
Dış Kapı: 21 İç Kapı:3
Başakşehir, İstanbul
Tel: 0 212 671 21 06 - 07 - 08

Ekare Kontrol Teknolojileri ve Makina San. Tic. Ltd. Şti.
Dudullu OSB Mah. İmes San. Sit.
C 309. Sok. No:1 Ümraniye, İstanbul
Tel: 0 216 313 30 61
Faks: 0 216 313 30 70
info@ekarekontrol.com
www.ekarekontrol.com

Eltem Elektrik Tevzi Malz. Tic. ve San.
Perpa Ticaret Merkezi B Blok Kat:2 No:33
Şişli, İstanbul
Tel: 0 212 255 44 66
Faks: 0 212 255 44 65
www.eltem.com.tr

KLT Enerji Müh. Taah. San. Tic. Ltd. Şti.
Şerifali Mah. Beyan Sok. No:24
Ümraniye, İstanbul
Tel: 0 216 510 35 77
info@kitenerji.com
www.kitenerji.com

REM Elektrik San. ve Tic. Ltd. Şti.
Yukan Dudullu Mah. Necip Fazıl Blv.
Keyap Çarşı Sit. J2 Blok No:44 Dükkan:165
Ümraniye, İstanbul
Tel: 0 216 326 79 26
Faks: 0 216 326 02 94
rem@remelektrik.com.tr
www.remelektrik.com.tr

Tüm Elektrik Malz. Tic. Paz. A.Ş.
Merkez: Perpa Ticaret Merkezi A Blok K:1-2
No:9/28 34384 Şişli, İstanbul
Tel: 0 212 210 84 85
Faks: 0 212 210 03 93
tumelektrik@tumelektrik.com.tr
www.tumelektrik.com.tr

Şube: Ömer Mah. Adnan Kahveci Cad. No: 8
34528 Amavutköy, İstanbul
Tel: 0 212 798 23 04
Faks: 0 212 798 23 44
www.tumelektrik.com.tr

Şube: Şerif Ali Mah. Türker Cad.
Edep Sok. No:44
34775 Yukan Dudullu, İstanbul
Tel: 0 216 374 53 52
www.tumelektrik.com.tr

ÜÇ-EL Elektrik Ltd. Şti.
Okçumusa Cad. Tutsak Sok. No:21/A
Karaköy, İstanbul
Tel: 0 212 253 31 22
ucel@ucelelektrik.com.tr
www.ucelelektrik.com.tr

Vega Elektrik ve Otomasyon Sis. A. Ş.
Perpa Ticaret Merkezi A Blok Kat:2
No:9-0026 Okmeydanı, İstanbul
Tel: 0 212 320 84 20
Faks: 0 212 320 94 20
info@vegaelektrik.com.tr
www.vegaelektrik.com.tr

Vekmar Elek. Sist. Yat. ve Tic. A.Ş.
İ.T.O.S.B. - İstanbul Tuzla Organize
Sanayi Bölgesi Tepeören Mah. 8. Cad. No:7
Tuzla, İstanbul
Tel: 0 216 593 11 00
vekmar@vekmar.com.tr
www.vekmar.com.tr

İZMİR

Atak Elektrik Mühendislik Otomasyon San. ve Tic. Ltd. Şti.
1443. Sok. Tesisat İş Merkezi B Blok
No:2/H Yenisehir, İzmir
Tel: 0 232 469 96 37
Faks: 0 232 469 71 26
izmirsatis@atakelektrik.com
www.atakelektrik.com

Bolem Elektrik ve Elektronik San. ve Tic. A.Ş.
1203/9. Sok. No:3/1
Karahasan Atlı İş Merkezi
Yenişehir, İzmir
Tel: 0 232 469 95 95
Faks: 0 232 469 78 69
bolem@bolemelk.com
www.bolemelk.com

Bötek Elektrik Elektronik Otomasyon San. ve Tic. Ltd. Şti.
Bölge Müdürlüğü: Halkapınar Mah.
1004. Sok. No:3-Z-11 Konak, İzmir
Tel: 0 232 459 69 00
Faks: 0 232 459 69 01
botek@botekotomasyon.com

REM Elektrik San. ve Tic. Ltd. Şti.
Halkapınar Mah. 1004. Sok.
Keremoğlu İş Merkezi No:5-C
Konak, İzmir
Tel: 0 232 469 59 71
rem@remelektrik.com.tr
www.remelektrik.com.tr

Tem Teknik Malz. San. Tic. A.Ş.
1203/5. Sok. No:3/A
Yenişehir, İzmir
Tel: 0 232 441 61 11
temelektrik@temelektrik.com
www.temelektrik.com

KAYSERİ

Ruhbaş Elektrik Otomasyon İnş. Taah. San. Tic. Ltd. Şti.
Merkez: Eski Sanayi Bölgesi 6003. Cad.
No:24 Kayseri
Tel: 0 352 336 32 10 - 320 82 20
ruhbas@ruhbas.com
www.ruhbas.com

Şube: Eski Sanayi Bölgesi 6003. Cad.
No:9/B Kayseri
Telefaks: 0 352 336 09 82 - 83
ruhbas@ruhbas.com
www.ruhbas.com

Şube: Hacı Saki Mah. 6002. Cad.
No:6 Kayseri
Tel: 0 352 320 82 20
Faks: 0 352 320 82 16
ruhbas@ruhbas.com
www.ruhbas.com

KOCAELİ

Çağrı Elektrik Proje Taah. Tur. San. ve Tic. A.Ş.
Şube: Şekerpınar Mah.
Süleyman Demirel Cad. No:15/37
41435 Çayırova, Kocaeli
Tel: 0 262 658 19 03
Faks: 0 262 658 19 04

KONYA

KNY Endüstri Enerji San. ve Tic. A.Ş.
Fevzi Çakmak Mah. KOSGEB Cad.
No:66 Karatay, Konya
Tel: 444 42 29

Konya Enerji Ltd. Şti.
Merkez: Büsan Özel O.S.B.
Fevzi Çakmak Mah. Kosgeb Cad.
No:66 Karatay, Konya
Tel: 0 332 345 09 00
Faks: 0 332 345 09 09
konyaenerji@konyaenerji.com.tr
www.konyaenerji.com.tr

KÜTAHYA

Büyükkalpler Elek. Tic. San. Ltd. Şti.
Şube: Meydan Mah. Mithatpaşa Cad.
No:62/A Kütahya
Tel: 0 274 216 26 94
www.buyukkalpler.com.tr

MALATYA

Yuvam Elektrik Ltd. Şti.
Merkez: Niyazi Mısıri Cad. Niyazi Sok.
1. Ara No: 4 Battalgazi, Malatya
Tel: 0 422 324 22 33
info@yuvamelektrik.com.tr
www.yuvamelektrik.com.tr

Şube: 1.O.S.B. 4. Cad. No: 13
Yeşilyurt, Malatya
Tel: 0 422 502 61 61
info@yuvamelektrik.com.tr
www.yuvamelektrik.com.tr

MANİSA

Atak Elektrik Mühendislik Otomasyon San. ve Tic. Ltd. Şti.
Merkez: Güzelyurt Mah.
5775. Sok. No:70/A Manisa
Tel: 0 236 233 28 88
Faks: 0 236 233 21 70
manisasatis@atakelektrik.com
www.atakelektrik.com

MERSİN

Er Elektrik San. Tic. Ltd. Şti.
Mustafa Kemal Mah. H. Okan Merzeci Bulv.
No:396/A Mersin
Tel: 0 324 226 36 37
info@erelektrik.com.tr
www.erelektrik.com.tr

SAKARYA

Elpim Mak. İnş. Elk. Matz. Paz. ve Tic. San. A.Ş.
Erenler Mah. 201. Sok. No:10
Erenler, Sakarya
Tel: 0 264 276 00 83
elpim@elpim.com.tr
www.elpim.com.tr

SAMSUN

Galip Müh. Elek. San. Tic. A.Ş.
Merkez: Şabanoğlu Mah.
23 Nisan Cad. No:125
Tekkeköy, Samsun
Tel: 0 362 431 50 05
galip@galip.com.tr
www.galip.com.tr

Şube: Hançerli Mah. 100. Yıl Bulv.
No:53 İlkadım, Samsun
Tel: 0 362 435 27 13
galipbulvar@galip.com.tr
www.galip.com.tr

TEKİRDAĞ

Çağrı Elektrik Proje Taahhüt San. ve Tic. A.Ş.
Şube: Velimeşe OSB Mah.
8. Yanyol Cad. No:4 Ergene, Tekirdağ
Tel: 0 282 674 49 00
Faks: 0 282 674 45 50

YALOVA

Umelsan Elk. İnş. Day. Tük. Mal. San. ve Tic. Ltd. Şti.
Çiftlik Mah. Sanayi Cad. Küçük Sanayi Sitesi
G Blok No:24/13-16
Çiftlikköy, Yalova
Tel: 0 226 812 93 68
umelsan@umelsan.com.tr
www.umelsan.com.tr

Schneider Electric Orta Gerilim SM6 Modüler Hücre ve Orta Gerilim Ürünler Yetkili Bayileri

ANKARA

KVK Elektrik Enerji A.Ş.
Fatih Sultan Mehmet Bulv.
No:326 Kahramankazan, Ankara
Tel: 0 312 219 55 56 – 65 45
bilgi@kvkenjerji.com
www.kvkenjerji.com

GAZİANTEP

AN-EL Elektroteknik San. Tic. Ltd. Şti.
Merkez: Başpınar 5. OSB 83533. Cad.
No:13 Gaziantep
Tel: 0 342 502 32 34
anel@anelelektroteknik.com
www.anelelektroteknik.com

Şube: Mücahitler Mah. Sani Konukoğlu Bulv.
25. Cad. No:4
Şehitkamil, Gaziantep
Tel: 0 342 220 54 60
anel@anelelektroteknik.com
www.anelelektroteknik.com

İSTANBUL

Tümkar Elektrik Proje İnş. Taah. Tur. San. ve Tic. A.Ş.
Türker Cad. Edep Sok. No:44
Ümraniye, İstanbul
Tel: 0 216 374 53 52
www.tumkar.com.tr

Vekmar Elek. Sist. Yat. ve Tic. A.Ş.
İ.T.O.S.B. - İstanbul Tuzla Organize
Sanayi Bölgesi Tepeören Mah. 8. Cad.
No:7 Tuzla, İstanbul
Tel: 0 216 593 11 00
vekmar@vekmar.com.tr
www.vekmar.com.tr

İZMİR

EM Elektromekanik Elektrik Şalt Cihazları Yedek Parçaları San. ve Tic. Ltd. Şti.
1204/6 Sok. Baltalı İş Merkezi
No:38D Konak, İzmir
Tel: 0 232 459 72 12
info@emelektromekanik.com
www.emelektromekanik.com

KAYSERİ

Efektif Endüstriyel Enerji A.Ş.
Erciyes Üniversitesi Teknopark
Melikgazi, Kayseri
Tel: 0 352 321 27 27
www.efektifenerji.com.tr

KONYA

Konya Enerji Ltd. Şti.
Merkez: Büsan Özel O.S.B.
Fevzi Çakmak Mah. Kosgeb Cad. No:66
Karatay, Konya
Tel: 0 332 345 09 00
Faks: 0 332 345 09 09
konyaenerji@konyaenerji.com.tr
www.konyaenerji.com.tr

ANKARA

ERC Sistem Elektrik Makina İmalat Taah. San. ve Tic. Ltd. Şti.
Ostim O.S.B. 1269. Cad. No:23
Yenimahalle, Ankara
Tel: 0 312 387 52 80
info@ercsistem.com.tr
www.ercsistem.com.tr

Turkuaz Enerji Doğalgaz İnş. İml. Tic. ve San. Ltd. Şti.
Ostim OSB Mah. Cevat Dünder Cad.
No:155 Yenimahalle, Ankara
Tel: 0 312 483 18 00
Faks: 0 312 483 19 00
turkuaz@turkuazenerji.com
www.turkuazenerji.com

İSTANBUL

KTM Mühendislik Elektrik Taah. ve Tic. Ltd. Şti.
Merkez: Küçükbakkalköy Mah.
Yenidoğan Cad. Ata Stüdyo Sitesi
A Blok Kat:2 Daire:4
Ataşehir, İstanbul
Tel: 0 850 500 15 86
Faks: 0 216 575 71 31
www.ktmuhendislik.com
bilgi@ktmmuhendislik.com

Özkan Pano Elk. İnş. Taah. San. ve Tic. Ltd. Şti.
Merkez: Ferhatpaşa Mah. 33. Sok.
No:37/39 Ataşehir, İstanbul
Tel: 0 216 471 10 65 - 66 - 67
ozkanpano@ozkanpano.com
www.ozkanpano.com

Propan Pano Sistemleri Tic. Ltd. Şti.
Beylikdüzü O.S.B. Mermerciler Sanayi Sitesi
7. Cad. No:8
Beylikdüzü, İstanbul
Tel: 0 212 671 28 88
info@propan.com.tr
www.propan.com.tr

Sinerji Elektrik San. ve Tic. Ltd. Şti.
DES Sanayi Sitesi 101. Sok. B4 Blok
No:2 Ümraniye, İstanbul
Tel: 0 216 499 18 60
Faks: 0 216 499 18 58
www.sinerjielektrik.com.tr
info@sinerjielektrik.com.tr

İZMİR

KTM Mühendislik Elektrik Taah. ve Tic. Ltd. Şti.
Şube: Ümit Mah. 7406/1. Sok.
No:4 Bornova, İzmir
Tel: 0 850 500 15 86
Faks: 0 232 472 07 23
bilgi@ktmmuhendislik.com
www.ktmuhendislik.com

Özkan Pano Elk. İnş. Taah. San. ve Tic. Ltd. Şti.
Şube: Adalet Mah. Manas Bulvarı Yanyolu
No:39 Folkart Towers B Kule Kat:38 D:3803
Bayraklı, İzmir
Tel: 0 539 594 72 81
ozkanpano@ozkanpano.com
www.ozkanpano.com

KAYSERİ

Seferoğlu Elektrik Sanayi ve Ticaret A.Ş.
Merkez: Kayseri O.S.B.
12. Cad. No:39 Melikgazi, Kayseri
Tel: 0 352 321 27 27
info@seferogluelektrik.com.tr
www.seferogluelektrik.com.tr

ADANA

Link Pano İmalat Mühendislik San. ve Tic. Ltd. Şti.
Yeni Mah. 4386. Sok. Şanlı İş Merkezi No:8/2
İşyeri No:A7-A8
Sarıçam, Adana
Tel: 0 533 156 50 25
info@intellipano.com
www.linkpano.com.tr

ANKARA

Elimta Elektrik İmalat Taah. Tic. Ltd. Şti.
Emineller Yapı Koop. İvedik Örg. San. Sit.
687. Sok. No:28-26 Ostim, Ankara
Tel: 0 312 395 24 01
Faks: 0 312 395 25 90
info@elimta.com.tr
www.elimta.com.tr

ERC Sistem Elektrik Makina İmalat Taah. San. ve Tic. Ltd. Şti.
Ostim O.S.B. 1269. Cad. No:23
Yenimahalle, Ankara
Tel: 0 312 387 52 80
info@ercsistem.com.tr
www.ercsistem.com.tr

Prosis Pano Elektrik Sistemleri San. ve Tic. A.Ş.
Ostim OSB Mah. 1274. Cad.
No:20 Yenimahalle, Ankara
Tel: 0 312 354 48 50
info@prosiselektrik.com
www.prosiselektrik.com

Turkuaz Enerji Doğalgaz İnş. İml. Tic. ve San. Ltd. Şti.
Ostim OSB Mah. Cevat Dünder Cad.
No:155 Yenimahalle, Ankara
Tel: 0 312 483 18 00
Faks: 0 312 483 19 00
turkuaz@turkuazenerji.com
www.turkuazenerji.com

DENİZLİ

Epsis Mühendislik Enerji Sis. San. ve Tic. Ltd. Şti.
Hacıyüplü Mah. 3224 Sok. No:8/4
Merkezefendi, Denizli
Tel: 0 258 377 47 10
info@epsis.com.tr
www.epsis.com.tr

İSTANBUL

Etis Elektrik İnş. Taah. San. ve Tic. Ltd. Şti.
İkitelli OSB İpkas Sanayi Sitesi 2. Blok
No:33-34-35-36 Başakşehir, İstanbul
Tel: 0 212 549 37 25
etis@etiselektrik.com.tr

İlk-El Elektrik Pano San. ve Tic. Ltd. Şti.
İbrahim Karaoğlanoğlu Cad.
Yayıncılar Sok. No:8
Kağıthane, İstanbul
Tel: 0 212 264 37 37
info@ilk-el.com.tr
www.ilk-el.com.tr

KTM Mühendislik Elektrik Taah. ve Tic. Ltd. Şti.
Merkez: Küçükbakkalköy Mah.
Yenidoğan Cad. Ata Stüdyo Sitesi
A Blok Kat:2 Daire:4
Ataşehir, İstanbul
Tel: 0 850 500 15 86
Faks: 0 216 575 71 31
bilgi@ktmmuhendislik.com
www.ktmmuhendislik.com

Özkan Pano Elk. İnş. Taah. San. ve Tic. Ltd. Şti.
Merkez: Ferhatpaşa Mah. 33. Sok.
No:37/39 Ataşehir, İstanbul
Tel: 0 216 471 10 65 - 66 - 67
ozkanpano@ozkanpano.com
www.ozkanpano.com

Propan Pano Sistemleri Tic. Ltd. Şti.
Beylikdüzü O.S.B. Mermerciler Sanayi Sitesi
7. Cad. No:8
Beylikdüzü, İstanbul
Tel: 0 212 671 28 88
info@propan.com.tr
www.propan.com.tr

Royalpan Pano ve Kontrol Sistemleri San. ve Tic. A.Ş.
Birlik OSB 4. Sok.
No:2/1 Tuzla, İstanbul
Tel: 0 216 296 95 01
royalpan@royalpan.com
www.royalpan.com

Sinerji Elektrik San. ve Tic. Ltd. Şti.
DES Sanayi Sitesi 101. Sok. B4 Blok
No:2 Ümraniye, İstanbul
Tel: 0 216 499 18 60
Faks: 0 216 499 18 58
info@sinerjielektrik.com.tr
www.sinerjielektrik.com.tr

İZMİR

KTM Mühendislik Elektrik Taah. ve Tic. Ltd. Şti.
Şube: Ümit Mah. 7406/1. Sok.
No:4 Bornova, İzmir
Tel: 0 850 500 15 86
Faks: 0 232 472 07 23
bilgi@ktmmuhendislik.com
www.ktmmuhendislik.com

Özkan Pano Elk. İnş. Taah. San. ve Tic. Ltd. Şti.
Şube: Adalet Mah. Manas Bulvarı Yanyol
No:39 Folkart Towers B Kule Kat:38 D:3803
Bayraklı, İzmir
Tel: 0 539 594 72 81
ozkanpano@ozkanpano.com
www.ozkanpano.com

KAYSERİ

Seferoğlu Elektrik Sanayi ve Ticaret A.Ş.
Merkez: Kayseri O.S.B.
12. Cad. No:39 Melikgazi, Kayseri
Tel: 0 352 321 27 27
info@seferogluelektrik.com.tr
www.seferogluelektrik.com.tr

KIBRIS

Ertek Elektrik Sistemleri Ltd.
Okullar Yolu Sok. No:83 Küçük Kaymaklı
Lefkoşa, Kıbrıs
Tel: 0 392 444 85 85
ertek@er-tek.com
www.er-tek.com

KONYA

Cihangir Otomasyon Mühendislik Elk. San. Tic. ve Tic. Ltd. Şti.
Fevzi Çakmak Mah. Gülistan Cad.
İmsan San. Sit. B Blok No:48/A Karatay, Konya
Tel: 0 332 503 09 09
Faks: 0 332 236 28 86
info@cihangirmuhendislik.com.tr
www.cihangirmuhendislik.com.tr

ANKARA

Emcekare Mühendislik Otomasyon A.Ş.
İvedik OSB Mah. 1354. Cad.
No:99 Yenimahalle, Ankara
Tel: 0 312 256 77 11
Faks: 0 312 256 77 71
info@emcekare.com
www.emcekare.com

**Enoks Enerji Bilişim Kontrol Sis.
Otomasyon İnş. San. Tic. Ltd. Şti.**
1151 Sok. SS Gül-86 Toplu İş Yeri Yapı Koop.
No: 84 Ostim, Ankara
Tel: 0 312 386 17 67
info@enoks.com.tr
www.enoks.com.tr

**Ermaf Otomasyon Elektrik San. ve
Tic. Ltd. Şti.**
İvedik OSB Mah. 1396. Sok.
No:18 Yenimahalle, Ankara
Tel: 0 312 354 05 77
Faks: 0 312 354 05 78
info@ermaf.com.tr
www.ermaf.com.tr

**Meko Mikro Bilgisayar ve Elektronik
Kontrol San. ve Tic. A.Ş.**
Çetin Emeç Bulv. Lizbon Cad.
No: 36/B Çankaya, Ankara
Tel: 0 312 472 92 52
Faks: 0 312 472 92 57
info@meko.com.tr
www.meko.com.tr

İSTANBUL

Bilgi Otomasyon San. ve Tic. A.Ş.
Yukarı Dudullu Mah. Kartal Baba Sok.
No:8A/1 Ümraniye, İstanbul
Tel: 0 216 540 88 78 - 84
Faks: 0 216 540 88 96
satis@bilgiotomasyon.com
www.bilgiotomasyon.com

**Çetin Endüstriyel Elektrik Müh. Taah.
San. ve Tic. Ltd. Şti.**
Esenyalı Mah. Uygur Sok. No:9/A
Pendik, İstanbul
Tel: 0 216 596 50 49
cetin@cetinmuhendislik.com
www.cetinmuhendislik.com

**Geotek Otomasyon Tekniği
San. ve Tic. Ltd. Şti.**
Eseşehir Mah. Güneşli Sok. No:13
Ümraniye, İstanbul
Tel: 0 216 364 95 60
Faks: 0 216 364 72 25
info@geotekotomasyon.com.tr
www.geotekotomasyon.com.tr

**IDA Proses Kontrol Teknolojileri San. ve
Tic. A.Ş.**
Esenyalı Mah. Yanyol Cad. No:61
Varyap Plaza Ofis:211-212
Pendik, İstanbul
Tel: 0 216 392 92 20
Faks: 0 216 392 93 20
info@idaas.com.tr
www.idaas.com.tr

KPI Automation
Altayçeşme Mah. Çamlı Sok.
Maltepe Ofispark No:21
Maltepe, İstanbul
Tel: 0 216 372 82 82
info@kpi-automation.com
kpi-automation.com/en-us/

Rasyonel Mühendislik
Yukarı Dudullu Mah. Bayrak Cad.
No:30/30
Ümraniye, İstanbul
Tel: 0 216 228 34 18
info@rasyonelmuhendislik.com
www.rasyonelmuhendislik.com

Ser Elektrik Otomasyon Tic. San. Ltd. Şti.
Yeşilce Mah. Dalgıç Sok.
Ser Plaza No:9
Kağıthane, İstanbul
Tel: 0 212 324 64 14
Faks: 0 212 324 64 42
info@serelektrik.com.tr
www.serelektrik.com.tr

**SPP Mühendislik Taahhüt ve Bilişim
San. Tic. Ltd. Şti.**
Safa Mah. Yağız Sok. No:4/1
Sancaktepe, İstanbul
Tel: 0 216 573 92 46 - 47
Faks: 0 216 573 92 43
info@spp.com.tr
www.spp.com.tr

İZMİR

KPI Automation
Adalet Mah. Manas Blv.
No:47 Folkart A Tower No:3305
Bayraklı, İzmir
Tel: 0 232 400 66 66
info@kpi-automation.com
kpi-automation.com/en-us/

**PI Otomasyon Kontrol ve Yazılım San. ve
Tic. Ltd. Şti.**
Kazımdirik Mah. ADB Plaza 296/2. Sok.
Bornova, İzmir
Tel: 0 232 435 42 77
Faks: 0 232 435 42 71
info@piotomasyon.com.tr
www.piotomasyon.com.tr

KAHRAMANMARAŞ

**MGH Enerji Mühendislik Elektrik
Danışmanlık San. ve Tic. Ltd. Şti.**
Bati Çevre Yolu Bulv. Avşar Mah.
Teknokent Binası No:259 Ofis No:16
Onikişubat, Kahramanmaraş
Tel: 0 530 488 05 17
mikailkacam@mgheenergy.net
www.mgheenergy.net

TRABZON

**TUEM Eik. Otomasyon Mühendislik ve
Servis Hizmetleri Tic. Ltd. Şti.**
Anadolu Bulv. Kaymaklı Mah. No:112/A
Ortahisar, Trabzon
Tel: 0 462 326 00 77
Faks: 0 462 326 00 89
info@tuemmuhendislik.com
www.tuemmuhendislik.com

Schneider Electric Yazılım Bayileri

İSTANBUL

**BAUTEK Bilgi Teknolojileri San.
Tic. Ltd. Şti**
Esenyalı Mah. Yanyol Cad.
Varyap Plaza No:61 131-132
Pendik, İstanbul
Tel: 0 216 392 01 01
Faks: 0 216 392 01 09
sales@bautek-tr.com
www.bautek-tr.com

**DAC-EL Elektronik Müh. Sis.
San. Tic. Ltd. Şti.**
Oruçreis Mah. Tekstilkent Cad.
Tekstilkent Ticaret Merkezi
10AM Blok No:207
Esenler, İstanbul
Tel: 0 212 210 76 46
info@dacel.com.tr
www.dacel.com.tr

Schneider Electric Bina Yönetim Sistemleri Sistem Entegratörleri

Life Is On

Schneider
Electric

Schneider Electric bina yönetim sistem entegratörleri, ürün gamı ile aşağıdaki konularda çözüm üretir:

- * Isıtma, soğutma, havalandırma otomasyonu
- * Aydınlatma otomasyonu
- * Yangın algılama ve duman yönetim sistemi
- * Kartlı geçiş ve güvenlik sistemi
- * Enerji izleme sistemi
- * Entegre bina yönetim sistemi

ADANA

Volt Mekatronik Otomasyon
Onur Mah. 45235. Sok.
Sema İş Merkezi 38
Seyhan, Adana
Tel: 0 322 429 36 47
info@voltendustriyel.com.tr
www.voltendustriyel.com.tr

ANKARA

Emo Bina ve Enerji Yönetim Sistemleri Ltd. Şti.
Oğuzlar Mah. 1368. Sok.
No:1 Kat:2 Daire:7
Çankaya, Ankara
Tel: 0 312 287 03 66
emo@emootomasyon.com
www.emootomasyon.com

ANTALYA

**İntegra Proje Danışmanlık Müh.
Elk. Eltr. San. ve Tic. Ltd. Şti.**
Atatürk Bulv. Arapsuyu Mah.
No:61/5 Konyaaltı, Antalya
Tel: 0 242 228 85 06
Faks: 0 242 228 96 89
bilgi@integra-ibs.com
www.integra-ibs.com

BURSA

Sagen Enerji Otomasyon Mühendislik
Üçevler Mah. Burçak Sok.
Arslan Coşkun Öztürk İş Merkezi
No:4 İç Kapı No:15
Nilüfer, Bursa
Tel: 0 224 443 83 01
sagen@sagenenerji.com.tr
www.sagenenerji.com.tr

İSTANBUL

Arte Teknoloji San. ve Tic. A.Ş.
İçerenköy, Çayırözü Sok.
No:7 Ataşehir, İstanbul
Tel: 0 216 450 55 86
Faks: 0 216 450 55 87
info@arteteknoloji.com.tr
www.arteteknoloji.com

Emo Bina ve Enerji Yönetim Sistemleri Ltd. Şti.

Bayar Cad. Demirkaya İş Merkezi
No:97/A Kat:7 Daire:16
Kozyatağı, İstanbul
Tel: 0 216 366 24 62
emo@emootomasyon.com
www.emootomasyon.com

Faston Elektrik Elektronik Otomasyon ve Tic. Ltd. Şti.

Esentepe Mah. Milangaz Cad.
Vizyon Sitesi No:77 A2/108
Kartal, İstanbul
Tel: 0 530 068 51 50
info@faston.com.tr
www.faston.com.tr

İnfoMET Teknoloji San. ve Tic. A.Ş.

Perpa Ticaret Merkezi A Blok
Kat:12 No:1815
Şişli, İstanbul
Tel: 0 212 320 08 80
Faks: 0 212 320 11 07
info@infomet.com.tr
www.infomet.com.tr

KonelteK Elektronik ve Teknolojik Çözümler San. ve Tic. A.Ş.

Atakent Mah. Atakan Cad. Revan Sok.
No:2A Ümraniye, İstanbul
Tel: 0 216 443 39 91
Faks: 0 216 443 39 93
info@konelteK.com.tr
www.konelteK.com.tr

Mas Bina Teknolojileri ve Enerji Çözümleri San. ve Tic. Ltd. Şti.

MAS Plaza Namık Kemal Mah.
120. Sok. No:45 Haramidere, Esenyurt
Tel: 0 212 210 27 20
Faks: 0 212 210 27 21
www.masotomasyon.com

Matriks Bina Kontrol Sistemleri San. ve Tic. Ltd. Şti.

Atatürk Mah. Ekinciöğlü Sok.
No:21 Ataşehir, İstanbul
Tel: 0 216 574 91 91
Faks: 0 216 574 91 92
info@matrikstr.com
www.matrikstr.com

Nemesis Elektronik Sistemleri İnş. ve Müh. Hiz. San. ve Tic. Ltd. Şti.

Yukan Dudullu Mah. Koçak Sok. No:2
Ümraniye, İstanbul
Tel: 0 216 444 03 15
Faks: 0 216 472 00 17
satis@nemesis.com.tr
www.nemesis.com.tr

Neva Bina ve Endüstriyel Otomasyon Sistemleri San. ve Tic. Ltd. Şti.

Barbaros Mah. Mimar Sinan Cad. No:150
Ataşehir, İstanbul
Tel: 0 216 508 18 87
www.nevakontrol.com

Otomatıca Otomasyon Kontrol ve Yazılım Hiz. Tic. Ltd. Şti.

Esentepe Mah. Erkilic Cad. Yasa Kule
No:6-1 Kat:12 Daire:49
Kartal, İstanbul
Tel: 0 216 514 63 66
www.otomatıca.com

İZMİR

7KR Consulting Kontrol Sistemleri San. ve Tic. Ltd. Şti.

Kazımdirik Mah. Sanayi Cad. No:33/210
Bornova, İzmir
Tel: 0 232 520 21 31
info@7kr.com.tr
www.7kr.com.tr

Schneider Electric KNX Otomasyonu Sistem Entegratörleri

Life Is On

Schneider
Electric

Schneider Electric KNX otomasyon sistem entegratörleri ürün gamı ile aşağıdaki konularda çözüm üretir:

- * Akıllı ev otomasyonu
- * Aydınlatma otomasyonu
- * Isıtma, soğutma ve iklimlendirme otomasyonu
- * Lüks segment anahtar-priz satışı

ANKARA

Emo Bina ve Enerji Yönetim Sistemleri Ltd. Şti.
Oğuzlar Mah. 1368. Sok.
No:1 Kat:2 Daire:7
Çankaya, Ankara
Tel: 0 312 287 03 66
emo@emootomasyon.com
www.emootomasyon.com

ANTALYA

İntegra Proje Danışmanlık Müh. Elk. Eltr. San. ve Tic. Ltd. Şti.
Atatürk Bulv. Arapsuyu Mah.
No:61/5 Konyaaltı, Antalya
Tel: 0 242 228 85 06
Faks: 0 242 228 96 89
bilgi@integra-ibs.com
www.integra-ibs.com

BURSA

Sagen Enerji Otomasyon Mühendislik
Üçevler Mah. Burçak Sok.
Arslan Coşkun Öztürk İş Merkezi
No:4 İç Kapı No:15
Nilüfer, Bursa
Tel: 0 224 443 83 01
sagen@sagenenerji.com.tr
www.sagenenerji.com.tr

GAZİANTEP

AN-EL Elektroteknik San. Tic. Ltd. Şti.
Merkez: Başpınar 5. OSB 83533. Cad.
No:13 Gaziantep
Tel: 0 342 502 32 34
anel@anelelektroteknik.com
www.anelelektroteknik.com

Şube: Mütcahitler Mah. Sani Konukoğlu Bulv.
25. Cad. No:4
Şehitkamil, Gaziantep
Tel: 0 342 220 54 60
anel@anelelektroteknik.com
www.anelelektroteknik.com

İSTANBUL

Emo Bina ve Enerji Yönetim Sistemleri Ltd. Şti.
Bayar Cad. Dermikaya İş Merkezi
No:97/A K:7 D:16
Kozyatağı, İstanbul
Tel: 0 216 366 24 62
emo@emootomasyon.com
www.emootomasyon.com

InfoMET Teknoloji San. ve Tic. A.Ş.

Perpa Ticaret Merkezi A Blok
Kat:12 No:1815
Şişli, İstanbul
Tel: 0 212 320 08 80
Faks: 0 212 320 11 07
info@infomet.com.tr
www.infomet.com.tr

Konelttek Elektronik ve Teknolojik

Çözümler San. ve Tic. A.Ş.
Atakent Mah. Atakan Cad. Revan Sok.
No:2A Ümraniye, İstanbul
Tel: 0 216 443 39 91
Faks: 0 216 443 39 93
info@konelttek.com.tr
www.konelttek.com.tr

Mas Bina Teknolojileri ve Enerji Çözümleri San. ve Tic. Ltd. Şti.
MAS Plaza Namık Kemal Mah.
120. Sok. No:45 Haramidere, Esenyurt
Tel: 0 212 210 27 20
Faks: 0 212 210 27 21
www.masotomasyon.com

Matriks Bina Kontrol Sistemleri

San. ve Tic. Ltd. Şti.
Atatürk Mah. Ekinçioğlu Sok.
No:21 Ataşehir, İstanbul
Tel: 0 216 574 91 91
Faks: 0 216 574 91 92
info@matrikstr.com
www.matrikstr.com

Nemesis Elektronik Sistemleri İnş. ve

Müh. Hiz. San. ve Tic. Ltd. Şti.
Yukarı Dudullu Mah. Koçak Sok. No:2
Ümraniye, İstanbul
Tel: 0 216 444 03 15
Faks: 0 216 472 00 17
satis@nemesis.com.tr
www.nemesis.com.tr

İZMİR

7KR Consulting Kontrol Sistemleri San. ve Tic. Ltd. Şti.
Kazımdirik Mah. Sanayi Cad. No:33/210
Bornova, İzmir
Tel: 0 232 520 21 31
info@7kr.com.tr
www.7kr.com.tr

Arya Otomasyon Müh. Elk. Elkt. Bil.

İnş. San. ve Tic. Ltd. Şti.
Yeşilova Mah. 4139/3. Sok.
No:8/A Bornova, İzmir
Tel: 0 232 467 50 70
info@aryaotomasyon.com.tr
www.aryaotomasyon.com.tr

ANKARA

Detay Elektroteknik İnş. Müh. Oto. Yaz. San. ve Tic. Ltd. Şti.
Ostim OSB 1212. Sok.
No:1 Yenimahalle, Ankara
Tel: 0 312 255 55 66
teklif@detayelektroteknik.com
www.detayelektroteknik.com

Emo Bina ve Enerji Yönetim Sistemleri Ltd. Şti.
Oğuzlar Mah. 1368. Sok.
No:1 Kat:2 Daire:7
Çankaya, Ankara
Tel: 0 312 287 03 66
emo@emootomasyon.com
www.emootomasyon.com

Endoks Enerji Dağıtım Sist. San. İth. ve İhr. Ltd. Şti.
İnönü Mah. 1748. Sok. No:1
Yenimahalle, Ankara
Tel: 0 312 256 00 86
Faks: 0 312 257 27 50
info@endoks.com.tr
www.endoks.com

ERC Sistem Elektrik Makina İmalat Taah. San. ve Tic. Ltd. Şti.
Ostim O.S.B. 1269. Cad. No:23
Yenimahalle, Ankara
Tel: 0 312 387 52 80
info@ercsistem.com.tr
www.ercsistem.com.tr

Esso Otomasyon San. ve Tic. A.Ş.
Uzay Çağı Cad. 1269. Sok.
No:23-25 Yenimahalle, Ankara
Tel: 0 312 387 52 80
Faks: 0 312 387 52 81
info@esso.com.tr
www.esso.com.tr

Europower Enerji ve Otomasyon Teknolojileri San. ve Tic. A.Ş.
Saray Mah. Atom Cad.
No:17 Kahramankazan, Ankara
Tel: 0 312 815 48 80
europower@europowerenerji.com.tr
www.europowerenerji.com.tr

ANTALYA

İntegra Proje Danışmanlık Müh. Elk. Etr. San. ve Tic. Ltd. Şti.
Atatürk Bulv. Arapsuyu Mah.
No:61/5 Konyaaltı, Antalya
Tel: 0 242 228 85 06
Faks: 0 242 228 96 89
bilgi@integra-ibs.com
www.integra-ibs.com

GAZİANTEP

AN-EL Elektroteknik San. Tic. Ltd. Şti.
Merkez: Başpınar 5. OSB 83533. Cad.
No:13 Gaziantep
Tel: 0 342 502 32 34
anel@anelektroteknik.com
www.anelektroteknik.com

Şube: Mücahitler Mah. Sani Konukoğlu Bulv. 25. Cad. No:4
Şehitkamil, Gaziantep
Tel: 0 342 220 54 60
anel@anelektroteknik.com
www.anelektroteknik.com

İSTANBUL

ALB Enerji Ltd. Şti.
Abdurrahmangazi Mah. Sevenler Cad.
Bina No: 55 Daire: 5
Sancaktepe, İstanbul
Tel: 0 216 606 05 95
info@albenerji.com
www.albenerji.com

Arferas Mühendislik Elektrik Otomasyon San. ve Tic. Ltd. Şti.
Şerifali Mah. Turgut Özal Bulv.
Beyit Sok. No:68
Ümraniye, İstanbul
Tel: 0 216 594 52 62
info@arferas.com
www.arferas.com

ATES Elektrik Enerji Sistemleri Ltd. Şti.
Esenkent Mah. İktibas Sok. No:6-8
Ümraniye, İstanbul
Tel: 0 216 410 37 91
Faks: 0 216 410 37 94
info@atesenerji.com.tr
www.atesenerji.com.tr

Faston Elektrik Elektronik Otomasyon ve Tic. Ltd. Şti.
Esentepe Mah. Milangaz Cad.
Vizyon Sitesi No:77 A2/108
Kartal, İstanbul
Tel: 0 530 068 51 50
info@faston.com.tr
www.faston.com.tr

KLT Enerji Müh. Taah. San. Tic. Ltd. Şti.
Şerifali Mah. Beyan Sok. No:24
Ümraniye, İstanbul
Tel: 0 216 510 35 77
info@kltenerji.com
www.kltenerji.com

Konelteck Elektronik ve Teknolojik Çözümler San. ve Tic. A.Ş.
Atakent Mah. Atakan Cad. Revan Sok.
No:2A Ümraniye, İstanbul
Tel: 0 216 443 39 91
Faks: 0 216 443 39 93
info@konelteck.com.tr
www.konelteck.com.tr

Mas Bina Teknolojileri ve Enerji Çözümleri San. ve Tic. Ltd. Şti.
MAS Plaza Namık Kemal Mah.
120. Sok. No:45 Haramidere, Esenyurt
Tel: 0 212 210 27 20
Faks: 0 212 210 27 21
www.masotomasyon.com

Matriks Bina Kontrol Sistemleri San. ve Tic. Ltd. Şti.
Atatürk Mah. Ekinçioğlu Sok.
No:21 Ataşehir, İstanbul
Tel: 0 216 574 91 91
Faks: 0 216 574 91 92
info@matriksstr.com
www.matriksstr.com

Otomatıca Otomasyon Kontrol ve Yazılım Hiz. Tic. Ltd. Şti.
Esentepe Mah. Erkülç Cad.
Yasa Kule No:6-1 Kat:12 Daire:49
Kartal, İstanbul
Tel: 0 216 514 63 66
info@otomatıca.com
www.otomatıca.com

İZMİR

Advenso Mühendislik San. ve Tic. A.Ş.
Meriç Mah. 5745 Sok. MTK Sitesi
No:25 Bornova, İzmir
Tel: 0 232 449 18 00
info@advenso.com.tr
www.advenso.com.tr

Arya Otomasyon Müh. Elk. Ekt. Bil. İnş. San. ve Tic. Ltd. Şti.
Yeşilova Mah. 4139/3. Sok.
No:8/A Bornova, İzmir
Tel: 0 232 467 50 70
info@aryaotomasyon.com.tr
www.aryaotomasyon.com.tr

7KR Consulting Kontrol Sistemleri San. ve Tic. Ltd. Şti.
Kazımdirlik Mah. Sanayi Cad.
No:33/210 Bornova, İzmir
Tel: 0 232 520 21 31
info@7kr.com.tr
www.7kr.com.tr

KOCAELİ

GCS Elektrik Otomasyon Sistemleri San. Tic. Ltd. Şti.
Sanayi Mah. Ömer Türkçakal Bulv.
6. Cad. İzmit Sanayi Sitesi 5. Blok
No:10 İzmit, Kocaeli
Tel: 0 262 335 06 76
info@gcs-soft.net
www.gcs-soft.net

TRABZON

TUEM Elektrik Otomasyon Mühendislik Tic. Ltd. Şti.
Kaymaklı Mah. Anadolu Bulv.
No: 112/A
Ortahisar, Trabzon
Tel: 0 462 326 00 77
info@tuemmuhendislik.com
www.tuemmuhendislik.com

Schneider Electric Bina Güvenlik ve Yangın Algılama Sistem Entegratörleri

Life Is On

Schneider
Electric

ANKARA

Emo Bina ve Enerji Yönetim Sistemleri Ltd. Şti.
Oğuzlar Mah. 1368. Sok.
No:1 Kat:2 Daire:7
Çankaya, Ankara
Tel: 0 312 287 03 66
emo@emootomasyon.com
www.emootomasyon.com

ANTALYA

İntegra Proje Danışmanlık Müh. Elk. Eltr. San. ve Tic. Ltd. Şti.
Atatürk Bulv. Arapsuyu Mah.
No:61/5 Konyaaltı, Antalya
Tel: 0 242 228 85 06
Faks: 0 242 228 96 89
bilgi@integra-ibs.com
www.integra-ibs.com

GAZİANTEP

AN-EL Elektroteknik San. Tic. Ltd. Şti.
Merkez: Başpınar 5. OSB 83533. Cad.
No:13 Gaziantep
Tel: 0 342 502 32 34
anel@anelelektroteknik.com
www.anelelektroteknik.com

Şube: Mücahitler Mah. Sani Konukoğlu Bulv.
25. Cad. No:4
Şehitkamil, Gaziantep
Tel: 0 342 220 54 60
anel@anelelektroteknik.com
www.anelelektroteknik.com

İSTANBUL

Arte Teknoloji San. ve Tic. A.Ş.
İçerenköy, Çayryolu Sok.
No:7 Ataşehir, İstanbul
Tel: 0 216 450 55 86
Faks: 0 216 450 55 87
info@arteteknoloji.com.tr
www.arteteknoloji.com

Koneltekt Elektronik ve Teknolojik Çözümler

San. ve Tic. A.Ş.
Atakent Mah. Atakan Cad. Revan Sok.
No:2A Ümraniye, İstanbul
Tel: 0 216 443 39 91
Faks: 0 216 443 39 93
info@koneltekt.com.tr
www.koneltekt.com.tr

Mas Bina Teknolojileri ve Enerji Çözümleri

San. ve Tic. Ltd. Şti.
MAS Plaza Namık Kemal Mah.
120. Sok. No:45
Esenyurt, İstanbul
Tel: 0 212 210 27 20
Faks: 0 212 210 27 21
info@masotomasyon.com
www.masotomasyon.com

Matriks Bina Kontrol Sistemleri

San. ve Tic. Ltd. Şti.
Atatürk Mah. Ekincioğlu Sok.
No:21 Ataşehir, İstanbul
Tel: 0 216 574 91 91
Faks: 0 216 574 91 92
info@matrikstr.com
www.matrikstr.com

Nemesis Elektronik Sistemleri İnş. ve Müh.

Hiz. San. ve Tic. Ltd. Şti.
Yukan Dudullu Mah. Koçak Sok.
No:2 Ümraniye, İstanbul
Tel: 0 216 444 03 15
Faks: 0 216 472 00 17
satis@nemesis.com.tr
www.nemesis.com.tr

İZMİR

7KR Consulting Kontrol Sistemleri San. ve Tic. Ltd. Şti.
Kazımdirik Mah. Sanayi Cad.
No:33/210 Bornova, İzmir
Tel: 0 232 520 21 31
info@7kr.com.tr
www.7kr.com.tr



mySchneider ile Tek Hedef, Tek Yolculuk!

Tercihlerinize göre özelleştirilmiş yepyeni mySchneider Platformu şimdi yayında!

Tek oturum açma ile işiniz ve çalışmalarınız için gereken içerik, yazılım, araç ve hizmetlere artık daha hızlı erişim sağlayabilirsiniz.

- Katalog, ürün seçici ve konfigürasyon araçlarıyla doğru **ürünleri** bulun.
- **Siparişlerinizi, fiyat tekliflerinizi, ve mali bilgilerinizi** yönetin.
- İhtiyacınız olan **eğitilere** kolayca ulaşın, ve ilerleme durumunuzu takip edin.
- İşinizi büyütmek için tasarlanmış **iş ortağı programlarına** katılın.
- Gelirlerinizi artırmak için **fırsatlardan** yararlanın.
- **Ödüllerin ve sadakat programlarının** avantajlarından faydalanın.



Okut ve Keşfet

se.com/myschneider

Life Is On

Schneider
Electric



se.com/tr

Life Is On

Schneider
Electric